



# BAIC

WYBÓR STAJE SIĘ PROSTY

**INSTRUKCJA**

---

## Wstęp

Dziękujemy za zakup tego samochodu.

Niniejsza instrukcja obsługi dotyczy modelu X7. Przed pierwszym użyciem samochodu należy uważnie przeczytać niniejszą instrukcję i możliwie szybko zapoznać się z konstrukcją samochodu, jego funkcjami, sposobem użytkowania i innymi regulacjami ustanowionymi przez firmę. Użytkownicy utracą prawo do dochodzenia odszkodowania za szkody będące wynikiem bądź to niewłaściwego użytkowania samochodu, tj. nie zgodnego z zapisami zawartymi w instrukcji obsługi, albo jakichkolwiek modyfikacji wprowadzonych bez naszej zgody. Nielegalne modyfikacje samochodu są zabronione. Zawartość niniejszej instrukcji pomoże Ci opanować właściwe sposoby prowadzenia i obsługi technicznej samochodu, dzięki czemu będziesz mógł czerpać przyjemność z jazdy.

Niniejsza instrukcja obsługi ma na celu dostarczenie użytkownikowi wskazówek dotyczących użytkowania i obsługi technicznej samochodu. Proszę sprawdzić szczegóły konfiguracji zakupionego samochodu. W przypadku jakichkolwiek pytań dotyczących tego samochodu i niniejszej instrukcji obsługi należy skontaktować się z autoryzowanym serwisem dealera BAIC Motor.

Zdjęcia, dane i opisy zawarte w niniejszej instrukcji obsługi są zgodne ze stanem faktycznym produktu w momencie jej sporządzenia. W związku z ciągłymi modyfikacjami i ulepszaniem samochodu, zdjęcia, rysunki i opisy w instrukcji obsługi mają na celu dokonanie prezentacji i nie mogą służyć jako podstawa zamówienia dostawy.

Firma nieustannie udoskonala wszystkie modele swoich samochodów. Dlatego zastrzegamy sobie prawo do zmiany dowolnej części samochodu, jego wyposażenia lub specyfikacji technicznej w dowolnym momencie. Liczymy na Twoje życzliwe zrozumienie. Dane związane z zakresem dostawy, wyglądem, właściwościami użytkowymi, wymiarami, masą, zużyciem paliwa, parametrami technicznymi i funkcjami samochodu są prawidłowe w dacie wydania instrukcji. Niektóre urządzenia/funkcje opisane w tym dokumencie mogą nie być dostępne w Twoim samochodzie (szczegółowe informacje można uzyskać w autoryzowanym serwisie dealera BAIC Motor). Żadne informacje, ilustracje lub opisy zawarte w niniejszej instrukcji obsługi nie będą uznawane za zobowiązania prawne.

Firma z całą powagą oświadcza, że ponosi wyłączną odpowiedzialność za zmiany wprowadzane w niniejszym podręczniku użytkownika oraz zastrzega sobie wszelkie prawa i korzyści określone w prawie autorskim, w tym prawo do wprowadzania modyfikacji.

Bez uprzedniej pisemnej zgody Firmy nie wolno powielać, kopiować ani tłumaczyć żadnej części niniejszego podręcznika obsługi; nie wolno kopiować ani przechowywać tej publikacji w publicznym systemie pozyskiwania informacji; ani też przysyłać jej w jakiegokolwiek formie zapisów elektronicznych i mechanicznych czy innych.

Elementy wyposażenia/funkcje oznaczone symbolem „\*” mają zastosowanie tylko w niektórych modelach albo są dostępne w niektórych modelach jedynie jako opcje wyposażenia lub funkcje opcjonalne. Proszę się zapoznać się z rzeczywistą konfiguracją.

---

„Krótkie naciśnięcie” w tekście niniejszej instrukcji oznacza, że czas naciskania jest krótszy niż 2 s i większy lub równy 0,1 s, a „długie naciśnięcie” oznacza, że czas naciskania jest większy lub równy 2 s i krótszy niż 1 minuta.

Kierunki podawane w instrukcji obsługi odnoszą się do kierunku jazdy samochodu.

W niniejszej instrukcji często pojawiają się słowa „niebezpieczeństwo”, „ostrzeżenie”, „przestroga” i pewne symbole specjalne. Należy zwrócić na nie szczególną uwagę. Zignorowanie tych ostrzeżeń może spowodować obrażenia ciała lub uszkodzenie samochodu.

 „NIEBEZPIECZEŃSTWO” oznacza, że nieprzestrzeganie instrukcji może spowodować poważne obrażenia ciała lub nawet śmierć.

 „Ostrzeżenie” oznacza niebezpieczne lub ryzykowne działania, które mogą spowodować obrażenia ciała lub uszkodzenie samochodu.

 „PRZESTROGA” zawiera przydatne informacje.

 Ten znak jest używany, aby wskazać „nie wykonuj tej czynności” lub „nie wolno do tego dopuścić”.

 Ten znak wskazuje „proszę wykonać tę czynność” lub „ta czynność jest wykonalna”.

 Tego rodzaju znaki są używane do wskazania elementu na rysunku.

 Tego rodzaju znaki wskazują kierunek ruchu lub działania.

BAIC International Development Co., Ltd.

Marzec 2023 r.

## Uwagi dla użytkowników

1. Przed rozpoczęciem korzystania z samochodu proszę dokładnie przeczytać instrukcję obsługi, podczas obsługi samochodu postępować zgodnie z poleceniami zawartymi w tej instrukcji obsługi, a także dbać o znajomość obsługi i konserwacji samochodu oraz bezpieczne prowadzenie samochodu. W razie niewłaściwego używania samochodu nie będziemy ponosić odpowiedzialności za jakiegokolwiek straty.
2. Należy pamiętać o obsłudze technicznej i serwisowaniu samochodu zgodnie z Kartą informacyjną dot. obsługi technicznej.
3. W celu uzyskania dopasowania do kierowców różnej postury, pozycję za kierownicą reguluje się poprzez:
  - przesuwanie fotela do przodu i do tyłu, regulację wysokości fotela\*, regulację pochylenia oparcia i regulację zagłówka.
  - regulację położenia kierownicy.
  - regulację ustawienia lusterka wewnętrznego i lusterek bocznych.
4. Dla zapewnienia bezpiecznej jazdy kierowcy i pasażerów w samochodzie konieczne jest zapięcie pasów bezpieczeństwa. Dorośli powinni prawidłowo zapinać pasy bezpieczeństwa, a dla dzieci należy prawidłowo dobrać i używać fotelików dziecięcych oraz pasów bezpieczeństwa, zgodnie z odpowiednimi zapisami w niniejszej instrukcji.

### 5. Przed jazdą należy sprawdzić:

- czy światła samochodu działają normalnie.
  - czystość szyby przedniej i lusterek bocznych, działanie wycieraczek.
  - ustawienie lusterek bocznych.
  - ciśnienie w oponach i zużycie opon. Stan opon wpływa bezpośrednio na osiągi w zakresie mocy, oszczędności paliwa i płynnej jazdy samochodu, a jeszcze bardziej wiąże się z bezpieczeństwem jazdy. Należy stosować koła (w tym koło zapasowe) zgodne z przepisami i dbać o ich stan techniczny. Ciśnienie w oponach należy sprawdzać gdy opona jest zimna.
  - poziomy oleju silnikowego, płynu chłodzącego, płynu hamulcowego itp.
  - stan akumulatora.
6. Przelączyć przycisk Start/Stop w tryb „RUN [WL]”, aby sprawdzić kontrolki.
  7. Uruchamianie silnika
    - Aby uniknąć zatrucia spalinami nie wolno pozostawiać włączonego silnika przez długi czas w zamkniętym pomieszczeniu.
    - W przypadku wyczerpania akumulatora, elektroniczny moduł sterujący silnika i rozrusznik nie będą działać prawidłowo, więc silnika nie da się uruchomić.
  8. Hamulec
    - Przy wyłączonym silniku, kiedy nie działa wspomaganie podciśnieniowe, wymagana siła nacisku na pedał hamulca znacznie wzrasta, a skuteczność hamulca gwałtownie spada. Z tego względu, kategorycznie zabrania się jazdy

samochodem z wyłączonym silnikiem.

- Przed opuszczeniem samochodu należy go zatrzymać na stabilnym podłożu, przelączyć bieg na „N”, zaciągnąć hamulec postojowy, a następnie przelączyć bieg na „P”.
  - Podczas hamowania awaryjnego lub hamowania na mokrej i śliskiej drodze, ABS pozwala zapobiegać blokowaniu kół, wspomagając stabilność jazdy. Należy jednak prowadzić samochód ostrożnie i bezpiecznie.
9. Lampki tablicy wskaźników
    - Jeśli podczas jazdy zaświeci się jakokolwiek czerwona lampka tablicy wskaźników (np. hamulca, oleju silnikowego, temperatury płynu chłodzącego itp.), należy jak najszybciej zatrzymać samochód w bezpiecznym miejscu, sprawdzić samochód zgodnie z zapisami niniejszej instrukcji i w razie potrzeby skontaktować się z autoryzowanym serwisem dealera BAIC Motor.
    - Jeśli podczas jazdy zapala się żółta lampka tablicy wskaźników, należy sprawdzić samochód zgodnie z zapisami niniejszej instrukcji. W razie potrzeby proszę się skontaktować z autoryzowanym serwisem dealera BAIC Motor w celu wykonania przeglądu i naprawy.
  10. Akcesoria elektryczne
    - Wszelkie akcesoria elektryczne muszą zostać podłączone we właściwy sposób w określonym miejscu instalacji. Proszę się udać do autoryzowanego serwisu dealera BAIC Motor.
  11. Samochód jest wyposażony w katalizator. Nie używać benzyny ołowiowej, inaczej katalizator

ulegnie uszkodzeniu.

## 12. Wskazówki dotyczące bezpieczeństwa

Dla bezpieczeństwa kierowcy i pasażerów należy przestrzegać następujących ważnych zasad dot. jazdy.

- Ścisłe przestrzegać zasad ruchu drogowego i prowadzić w sposób bezpieczny.
- Nie prowadzić samochodu po wypiciu alkoholu lub zażyciu leku.
- Przestrzegać ograniczeń prędkości i nie przekraczać dozwolonej prędkości.

13. Podczas nakładania powłoki po wewnętrznej stronie przedniej szyby nie wolno dopuścić do przedostania się wody do wnętrza deski rozdzielczej. Nie umieszczać mokrych parasoli, kubków z płynami itp. na desce rozdzielczej podczas użytkowania samochodu, w przeciwnym razie, w przypadku przedostania się wody do wnętrza deski rozdzielczej może dojść do uszkodzenia elementów elektrycznych zainstalowanych na desce rozdzielczej.

14. Naprawy i modyfikacje samochodu powinny być wykonywane przez autoryzowany serwis dealera BAIC. Autoryzowany serwis dealer BAIC Motor ma do dyspozycji niezbędne narzędzia, tj. sprzęt do diagnostyki komputerowej, informacje dotyczące obsługi technicznej oraz wykwalifikowanych pracowników.



## Informacje — Etykieta paliwowa

### • BENZYNA



Symbol oznaczający benzynę to okrąg („E” oznacza określone białokładniki obecne w benzynie)

## Cel i warunki zastosowania instrukcji obsługi

Niniejsza instrukcja obsługi została opracowana w celu dostarczenia informacji na temat parametrów i funkcji pojazdu oraz ważnych informacji dotyczących bezpieczeństwa, w tym przestróg i ostrzeżeń w celu zapewnienia bezpiecznej jazdy i prawidłowej konserwacji pojazdu.

- Wszystkie opisy, zdjęcia i ilustracje zawarte w niniejszej instrukcji obsługi sporządzone są na podstawie stanu z czasu przygotowania dokumentu. W przypadku zmiany parametrów (opcji) i funkcji w zależności od zmian konstrukcyjnych pewne elementy mogą różnić się od rzeczywistego pojazdu.
- Niniejsza instrukcja obsługi została przygotowana w oparciu o wszystkie parametry (opcje) pojazdu. Należy mieć na uwadze, że instrukcja może zawierać opis parametrów (opcji), które nie mają zastosowania do Państwa pojazdu.

Ponieważ wyposażenie w niektóre opcje lub pakiet może zależeć od punktu sprzedaży pojazdu i zmian konstrukcyjnych, przed zapoznaniem się z niniejszą instrukcją obsługi należy upewnić się, że opcje wybrane podczas podpisywania umowy są zgodne ze stanem faktycznym Państwa pojazdu.

Aby zagwarantować bezpieczną jazdę i możliwie najlepsze osiągi pojazdu, prosimy o uważne przeczytanie niniejszej instrukcji przed rozpoczęciem obsługi samochodu.

## Spis treści

<b>Powitanie użytkownika .....</b>	<b>1</b>	Szyby sterowane elektrycznie .....	80
Uwagi dla użytkowników .....	3	Szyberdach panoramiczny .....	83
<b>Spis treści .....</b>	<b>4</b>	Światła zewnętrzne .....	85
<b>Bezpieczeństwo użytkownika .....</b>	<b>8</b>	Oświetlenie wnętrza .....	90
Bezpieczna jazda .....	8	Wycieraczki .....	92
Prawidłowa pozycja siedząca kierowcy i pasażerów .....	9	Wewnętrzne lusterko wsteczne .....	96
Rejon pedałów .....	10	Lusterka boczne .....	97
Pasy bezpieczeństwa .....	11	Osłona przeciwsłoneczna .....	98
SRS .....	16	Siedzenia .....	99
Bezpieczeństwo dzieci w samochodzie .....	25	Schowki .....	107
Etykiety dot. bezpieczeństwa .....	32	Złącza urządzeń elektrycznych .....	112
<b>System i wyposażenie służące obsłudze .....</b>	<b>33</b>	Układ klimatyzacji .....	115
Układ przyrządów i mechanizmów sterowania .....	33	System audio i interfejs diagnostyczny .....	123
Ekran systemu info-rozrywkowego .....	35	System rejestratora danych (EDR) .....	124
Tablica wskaźników (ekran 7-calowy) .....	36	Wyposażenie dodatkowe i modyfikacje .....	125
Kierownica .....	58	<b>Prowadzenie samochodu .....</b>	<b>127</b>
Kluczyk inteligentny .....	60	Docieranie nowego samochodu .....	127
System bezkluczykowego dostępu i uruchamiania .....	65	Uruchomienie i prowadzenie samochodu .....	128
System antykradzieżowy .....	67	Tryb jazdy .....	135
Automatyczny system odcinania obwodu paliwowego .....	68	Parkowanie samochodu .....	135
Układ centralnego zamka .....	69	EPS - Elektryczne wspomaganie układu kierowniczego .....	136
Maska silnika .....	72	Układ hamulcowy .....	137
Bagażnik .....	73	Tempomat* .....	145
Klapka wlewu zbiornika paliwa .....	78	Tempomat adaptacyjny (ACC)* .....	149
		LDWS (LDW)* .....	159

## Spis treści

LKAS (LKS)* .....	161	Akumulator.....	214
Asystent zjeżdżania z pasa ruchu (RDP)* .....	164	Spryskiwacze i wycieraczki szyb .....	217
IACC* .....	166	Opony i koła .....	222
PAB (PEBS)* .....	173	Czyszczenie samochodu .....	227
IHBC (HMA)* .....	177	Zabiegi antykorozyjne .....	230
System bezpośredniego monitorowania ciśnienia w oponach (ang.: Tire Pressure Monitoring System- TPMS) .....	178	Recykling i ochrona środowiska.....	231
PAS.....	180	<b>Postępowanie w sytuacjach awaryjnych .....</b>	<b>232</b>
Kamera cofania* .....	183	Narzędzia podręczne kierowcy .....	232
AVM (AVM)* .....	184	Koło zapasowe .....	234
Ostrzeganie przed otwarciem drzwi (ang.: Door Opening Warning - DOW)* .....	189	Bezpieczniki .....	239
System kontroli martwego pola (BSD)* .....	190	Wymiana żarówek .....	246
System APA* .....	192	Używanie kabli rozruchowych.....	246
Benzynowy filtr cząstek stałych (ang.: Gasoline Particle Filter - GPF) .....	196	Ciągniecie, holowanie .....	248
Kontrola bezpieczeństwa .....	197	<b>Dane techniczne .....</b>	<b>252</b>
Podstawowe zasady jazdy w różnych warunkach .....	198	Model silnika i skrzyni biegów samochodu.....	254
<b>Pielęgnacja i obsługa techniczna.....</b>	<b>202</b>	Specyfikacja i pojemności podstawowych płynów eksploatacyjnych .....	260
Charakterystyka obsługi technicznej .....	202	<b>Informacje dotyczące obsługi technicznej.....</b>	<b>261</b>
Okresowa obsługa techniczna .....	202	Charakterystyka obsługi technicznej .....	261
Rutynowa obsługa techniczna .....	202	Karta informacyjna dot. obsługi technicznej .....	262
Przedział silnikowy .....	206	<b>Schemat dla ratowników .....</b>	<b>266</b>
Płyn do chłodzenia silnika .....	208	Schemat dla ratowników .....	266
Olej silnikowy .....	209		
Płyn hamulcowy .....	212		





## Bezpieczna jazda

W tej części przedstawiono ważne informacje, kluczowe kwestie dotyczące obsługi, sugestie i środki ostrożności odnośnie bezpiecznej jazdy. Dla własnego bezpieczeństwa i wspólnego bezpieczeństwa Ciebie i Twoich pasażerów proszę o uważne przeczytanie i przestrzeganie odpowiednich postanowień.

### Utrzymywanie samochodu w stanie zapewniającym bezpieczeństwo jazdy

Prowadzenie niesprawnego samochodu jest bardzo niebezpieczne. W celu utrzymania samochodu w stanie zapewniającym bezpieczeństwo jazdy, kierowca powinien odwiedzać autoryzowany serwis dealera BAIC Motor, aby regularnie wykonywać czynności serwisowe zgodnie z Kartą informacyjną dot. obsługi technicznej i dokonywać regularnej obsługi samochodu przed każdą jazdą (patrz: Obsługa rutynowa).

### Prawidłowo ustawić fotele

Podczas jazdy wszyscy pasażerowie powinni ustawić oparcia foteli pionowo, odpowiednio skorygować ustawienie foteli i zapiąć pasy bezpieczeństwa.

### Pasy bezpieczeństwa muszą być zapięte

Poduszka powietrzna pełni wyłącznie funkcję pomocniczą i nie może zastąpić funkcji ochronnej pasów bezpieczeństwa. Dlatego kierowca i wszyscy pasażerowie muszą mieć podczas jazdy prawidłowo zapięte pasy bezpieczeństwa.

## Wszystkie dzieci powinny zajmować odpowiednie dla nich miejsca

Dzieci powinny być prawidłowo usadowione na tylnych bocznych siedzeniach. Jeśli dziecko jest zbyt małe, aby zapiąć pas bezpieczeństwa, musi zostać prawidłowo usadowione w foteliku dziecięcym.

### Uwaga na zagrożenia związane z poduszkami powietrznymi

Poduszka powietrzna pełni funkcję ochronną, ale jeśli kierowca i pasażerowie znajdują się zbyt blisko poduszki powietrznej lub nie są odpowiednio zapięci, zadziałanie poduszki powietrznej może spowodować obrażenia kierowcy i pasażerów, zwłaszcza niemowląt. Należy przestrzegać wszystkich zapisów niniejszej instrukcji obsługi.

### ZAKAZ prowadzenia samochodu w stanie nietrzeźwości

Nie prowadzić samochodu po spożyciu alkoholu. Po wypiciu alkoholu Twoja zdolność do reagowania na zmiany w otoczeniu ulegnie zmniejszeniu. Im więcej alkoholu wypijesz, tym wolniejsza będzie Twoja reakcja; dlatego nie prowadź samochodu po spożyciu alkoholu ani nie pozwalaj na to swoim przyjaciółom.

## Nie jeździć z nadmierną prędkością

Nadmierna prędkość jest jedną z głównych przyczyn ofiar w ludziach podczas wypadków drogowych. Nie naruszać ograniczeń prędkości ani nie przekraczać bezpiecznej prędkości wynikającej z aktualnych warunków drogowych.

### Bezpieczne przewożenie zwierząt

Podczas przewożenia zwierząt w samochodzie należy upewnić się, że są one prawidłowo zabezpieczone, nie wolno bawić się z nimi podczas jazdy i nie wolno ich zostawiać samych w samochodzie.

 Aby uniknąć uszkodzenia samochodu, nie rozlewać płynów na tablicę wskaźników lub w jej pobliżu.

 Podczas jazdy nie wolno rozpraszać swojej uwagi czynnikami zewnętrznymi, takimi jak palenie tytoniu, jedzenie, rozmawianie z pasażerami lub odbieranie połączeń telefonicznych.

 Nie należy prowadzić samochodu, gdy spada szybkość Twojej reakcji. Przyjmowanie leków, alkoholu i środków odurzających może powodować senność i zmniejszać szybkość reakcji.

 Podczas prowadzenia unikać najeżdżania na słomę, chwasty itp., aby zapobiec ich zaczepieniu i zwisaniu w pobliżu rury wydechowej samochodu, co może spowodować pożar samochodu.

## Prawidłowa pozycja siedząca kierowcy i pasażerów

### Prawidłowa pozycja siedząca kierowcy



Prawidłowa pozycja siedząca kierowcy pomaga zmniejszyć zmęczenie i zapewnić bezpieczeństwo jazdy.

Aby zapewnić bezpieczeństwo sobie i pasażerom, przed rozpoczęciem jazdy kierowca powinien wykonać następujące czynności:

- ustawić fotel we właściwej odległości od pedałó tak, aby staw kolanowy przy całkowicie wciśniętym pedale gazu i pedale hamulca był w stanie lekko zgięty.
- ustawić oparcie fotela pod odpowiednim kątem tak, aby plecy całkowicie spoczywały na oparciu.

- ustawić zagłówek tak, aby jego środek był na poziomie środka ucha kierowcy, a tył głowy kierowcy znajdował się blisko zagłówka.
- ustawić kierownicę tak, aby odległość między klatką piersiową a kierownicą wynosiła co najmniej 25 cm. Zadbaj o to, aby łokcie rąk były lekko zgięte podczas trzymania góry kierownicy.
- ustawić lusterka boczne we właściwym położeniu.
- zapiąć prawidłowo pas bezpieczeństwa.

### Prawidłowa pozycja siedząca pasażera z przodu

Aby zapewnić sobie bezpieczeństwo podczas jazdy, pasażer z przodu powinien wykonać następujące czynności:

- ustawić fotel tak, aby pasażer z przodu znajdował się w odpowiedniej odległości od deski rozdzielczej, zapewniającej najskuteczniejszą ochronę po zadziałaniu poduszki powietrznej.
- ustawić oparcie fotela tak, aby plecy spoczywały na oparciu.
- ustawić zagłówek tak, aby środek zagłówka znajdował się w jednej linii ze środkiem ucha pasażera z przodu, a tył jego głowy znajdował się blisko zagłówka.

- zapiąć prawidłowo pas bezpieczeństwa.
- stopy trzymać we wnęce dla nóg przed przednim fotelem.

**▲** Aby zmniejszyć ryzyko wypadku i obrażeń, należy ściśle przestrzegać następujących zasad:

- klatka piersiowa kierowcy nie powinna być zbyt blisko kierownicy. W przeciwnym razie poduszka powietrzna nie zapewni skutecznej ochrony i może spowodować obrażenia kierowcy.
- kierowca powinien trzymać ręce na zewnątrz koła kierownicy (w położeniu godziny 9 i godziny 3) tak, aby wszystkie wskaźniki i lampki tablicy wskaźników były dla niego widoczne.
- podczas jazdy nie trzymać stóp na desce rozdzielczej lub w oknie i nie siadać na siedzeniu ze skrzyżowanymi nogami. Stopy należy zawsze trzymać we wnęce dla nóg, w przeciwnym razie można łatwo doznać obrażeń przypadku nagłego hamowania lub wypadku.
- pasażer z przodu nie może znajdować się zbyt blisko deski rozdzielczej. W przeciwnym razie poduszka powietrzna nie będzie w stanie zapewnić mu skutecznej ochrony, a nawet może spowodować obrażenia pasażera z przodu w razie jej zadziałania.

- kierowcy nie wolno regulować fotela ani zagłówka podczas jazdy. Jeśli jest to konieczne, fotel i zagłówek należy ustawić we właściwym położeniu podczas postoju samochodu przed rozpoczęciem jazdy.
- nie pochylać nadmiernie oparcia podczas jazdy. Aby uniknąć obrażeń podczas nagłego hamowania należy pamiętać o zapięciu pasów bezpieczeństwa i zachowaniu prawidłowej pozycji siedzącej.

### Prawidłowa pozycja siedząca pasażerów z tyłu

Aby zapewnić sobie bezpieczeństwo podczas jazdy, pasażerowie z tyłu powinni wykonać następujące czynności:

- ustawić zagłówek tak, aby środek zagłówka znajdował się w jednej linii ze środkiem ucha pasażera z tyłu, a tył jego głowy znajdował się blisko zagłówka.
- siedzieć w pozycji pionowej z plecami blisko oparcia.

- stopy trzymać we wnęce dla nóg przed tylnym siedzeniem i blisko podłogi.
- zapiąć prawidłowo pas bezpieczeństwa.
- w razie przewożenia dzieci należy zastosować odpowiednie zabezpieczenia zgodne z obowiązującymi przepisami.

### Rejon pedałów

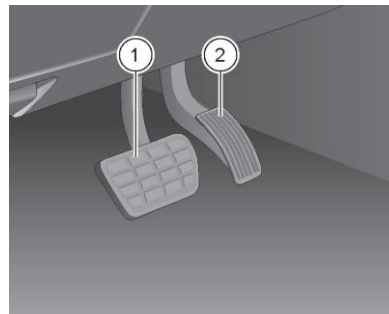

1. Pedał hamulca

2. Pedał gazu

**▲** Przed rozpoczęciem jazdy należy się upewnić, czy każdy pedał można łatwo i swobodnie wcisnąć do końca i czy automatycznie powraca on niezwłocznie do pierwotnego położenia.

**▲** Podczas prowadzenia samochodu kategorycznie zabrania się noszenia kapci lub butów na wysokim obcasie, których obcas może utrudniać wciskanie pedału hamulca do końca; noszenie kapci może spowodować poślizg po naciśnięciu pedału hamulca, uniemożliwiając uzyskanie na czas maksymalnej siły hamowania, co może doprowadzić do wypadku.

## Dywanik podłogowy po stronie kierowcy

Dywanik podłogowy powinien być zamocowany we wnęce dla nóg. Dopilnować, aby dywanik podłogowy przylegał ściśle do wykładziny podłogowej i zachowana była pewna odległość między dywanikiem podłogowym a pedałami hamulca i gazu, aby nie zakłócał on obsługi tych pedałów.

▲ Jeśli podczas naciskania pedału hamulca zostanie on zablokowany przez dywanik podłogowy lub inne przedmioty, działanie hamulca zostanie zakłócone, przez co może dojść do poważnego wypadku.

▲ Nie kłaść na dywaniku podłogowym innych dywaników ani pokryć, aby zapobiec ograniczeniu skoku pedału i utrudnieniu jego ruchu.

▲ Nie umieszczać żadnych przedmiotów we wnęce dla nóg kierowcy, ponieważ mogą się one przesunąć w rejon pedałów i zakłócić obsługę pedałów przez kierowcę. W razie nagłego hamowania lub sytuacji awaryjnej, jeśli kierowca nie będzie w stanie użyć pedału hamulca, łatwo może dojść do poważnego wypadku.

▲ Upewnij się, czy dywanik podłogowy jest dobrze przymocowany do podłogi.

▲ Grubość stosowanego dywanika podłogowego nie może przekraczać 10 mm.

## Pasy bezpieczeństwa

Wszystkie fotele tego samochodu są wyposażone w trzypunktowe pasy bezpieczeństwa.

Wysokość górnego punktu mocowania przedniego pasa bezpieczeństwa jest regulowana.

Aby zapewnić sobie bezpieczną jazdę, zarówno kierowca jak i pasażerowie muszą mieć prawidłowo zapięte pasy bezpieczeństwa.

Prawidłowe zapięcie pasów bezpieczeństwa pozwala utrzymywać kierowcę i pasażerów we właściwej pozycji, zapobiegać skutecznie zderzeniom kierowcy z pasażerami oraz elementami wnętrza samochodu, pochłaniać dużą część energii kinetycznej i zmniejszać stopień obrażeń kierowcy i pasażerów.

Jednocześnie prawidłowe zapięcie pasa bezpieczeństwa jest również ważnym warunkiem zapewnienia ochrony przez poduszkę powietrzną. W momencie zadziałania poduszki powietrznej ułożenie ciała kierowcy i pasażerów, sposób siedzenia i zakres ruchu mają duży wpływ na działanie ochronne poduszki powietrznej. Nieprawidłowe zapięcie pasa bezpieczeństwa i nieprawidłowa pozycja podczas jazdy mogą spowodować, w następstwie gwałtownego uderzenia podczas wybuchu poduszki powietrznej, obrażenia wrażliwych części ciała kierowcy i pasażerów, takich jak głowa i szyja, zwłaszcza u dzieci, nawet ze skutkiem śmiertelnym. Pas bezpieczeństwa pozwala unieruchomić górną część ciała kierowcy i pasażerów w momencie zderzenia, zabezpieczając pasażerów po wybuchu poduszki powietrznej po to, aby działaniem poduszki powietrznej było najbardziej skuteczne.

▲ Aby zmniejszyć ryzyko nieszczęśliwych wypadków należy ściśle przestrzegać następujących zasad:

- kierowca i pasażerowie muszą przez cały czas, kiedy samochód jest w ruchu, mieć zapięte pasy bezpieczeństwa. Pozwoli to zmniejszyć obrażenia w przypadku nagłego hamowania samochodu i wypadków.
- kategorycznie zabrania się zapinania tego samego pasa bezpieczeństwa na dwie osoby (nawet dzieci).
- kobiety w ciąży lub osoby wymagające opieki również muszą mieć zapięty pas bezpieczeństwa. Jeśli nie zapniesz pasa bezpieczeństwa, możesz doznać poważnych obrażeń.
- przed zapięciem pasa bezpieczeństwa należy zdjąć luźne i ciężkie ubrania (np. płaszcz), aby nie osłabiać podtrzymywania i ochrony ciała przez pas bezpieczeństwa.

- pod zapiętym pasem bezpieczeństwa nie mogą się znajdować delikatne lub ostre przedmioty (takie jak okulary, długopisy itp.), w przeciwnym razie może dojść do obrażeń ciała pasażera.
- pas bezpieczeństwa musi być zawsze czysty. Poważne zabrudzenia pasa bezpieczeństwa mogą zakłócać działanie zwijacza.
- dopilnować, aby gniazdo zamka nie zostało zablokowane przez ciała obce, w przeciwnym razie klamry nie uda się wsunąć do zamka.
- klamra pasa bezpieczeństwa musi być prawidłowo wsunięta do zamka. Nieprawidłowe zapięcie pasa bezpieczeństwa osłabi jego funkcję ochronną.
- jeśli taśma pasa bezpieczeństwa jest luźna lub rozdarta, poluzują się śruby mocujące lub zwijacz ulegnie awarii, pas bezpieczeństwa nie będzie w stanie zapewnić ochrony w razie wypadku. Wszystkie elementy pasa bezpieczeństwa należy regularnie sprawdzać.
- w razie udziału w poważnej kolizji, zaraz po niej należy się udać do autoryzowanego serwisu dealera BAIC Motor, aby wymienić pas bezpieczeństwa, który był użyty lub naciągnięty, nawet jeśli nie ma oczywistych odkształceń. Należy ponadto sprawdzić mocowania tego pasa bezpieczeństwa.
- kategoriycznie zabrania się dokonywania samodzielnej naprawy, demontażu i montażu części zwijacza lub pasa bezpieczeństwa. Jakkolwiek modyfikacje pasów bezpieczeństwa są surowo zabronione. W celu naprawy części pasów bezpieczeństwa proszę się udać do autoryzowanego serwisu dealera BAIC Motor.

### Regulacja wysokości pasa bezpieczeństwa

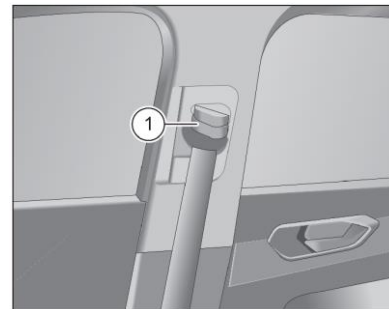

Regulacja wysokości pasa bezpieczeństwa pozwala dostosować wysokość mocowania pasa bezpieczeństwa do wysokości barku kierowcy i pasażerów. Poniżej podano sposób regulacji wysokości pasa bezpieczeństwa.

1. Złapać dolny koniec kostki regulatora ①;
2. Nacisnąć przycisk blokady na górnym końcu kostki prowadnicy ① i przytrzymać go;
3. Przesunąć kostkę prowadnicy w górę/w dół, aby ustawić pas bezpieczeństwa w prawidłowym położeniu;

4. Puścić kostkę prowadnicy regulowanej;
5. Po wyregulowaniu wysokości mocno pociągnąć pas bezpieczeństwa, aby sprawdzić, czy regulator został prawidłowo zablokowany.

**⚠** Kierowcy nie wolno regulować wysokości pasa bezpieczeństwa podczas jazdy.

### **Konsekwencje braku zapiętych pasów bezpieczeństwa kierowcy i pasażerów**

Wiele osób uważa, że w przypadku łagodnego zderzenia, ich własne ręce wystarczą do podparcia ciała i uniknięcia obrażeń, ale jest to przekonanie błędne!

Kierowca i pasażerowie bez zapiętych pasów bezpieczeństwa będą po zderzeniu, wskutek działania siły bezwładności, nadal poruszać się do przodu z taką samą prędkością jak przed zderzeniem, podczas gdy samochód nie porusza się już z tą samą prędkością co kierowca lub pasażerowie, co może spowodować obrażenia kierowcy i pasażerów.

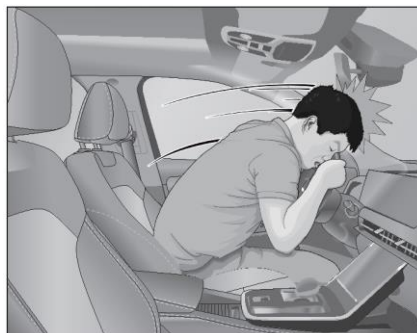

W przypadku zderzenia czołowego nawet przy bardzo niskich prędkościach, siła oddziałująca na ludzkie ciało jest tak duża, że kierowca i pasażerowie nie są w stanie podtrzymać ciała rękami, zatem kierowca i pasażerowie zostaną rzuconi do przodu uderzając w kierownicę, deskę rozdzielczą, szybę albo cokolwiek znajdującego się przed nimi.

### **Prawidłowe zapinanie pasów bezpieczeństwa** **Zapinanie przedniego pasa bezpieczeństwa**



Przed zapięciem pasa bezpieczeństwa należy ustawić przednie fotele w odpowiedniej odległości od kierownicy/deski rozdzielczej, wyregulować wysokość i nachylenie oparcia.

Górna część pasa bezpieczeństwa powinna znajdować się na klatce piersiowej i na ramieniu; dolna część pasa bezpieczeństwa powinna znajdować się na biodrach. Pas nie powinien naciskać na brzuch. Nieprawidłowe używanie pasów bezpieczeństwa stwarza nie tylko ryzyko braku ochrony, ale może również spowodować inne poważne obrażenia.

Nie owijaj na sobie pasa bezpieczeństwa podczas jego używania. Pas bezpieczeństwa owinięty wokół ciała może zwiększyć nacisk pasa bezpieczeństwa na ciało osłabiając przy tym efekt ochronny.

**A** Dla uzyskania optymalnej ochrony, pas bezpieczeństwa powinien być możliwie mocno napięty, jednak bez negatywnego wpływu na komfort jazdy. Jeśli pas bezpieczeństwa nie jest napięty, efekt ochronny będzie znacznie osłabiony.

Sposób zapinania pasa bezpieczeństwa



Powoli wyciągnąć pas bezpieczeństwa ze zwijacza, następnie wsunąć klamrę do zamka, do momentu usłyszenia „kliknięcia”, a następnie pociągnąć za pas bezpieczeństwa do tyłu, aby zweryfikować prawidłowość jego zapięcia.

Regulacja pasa bezpieczeństwa



Pociągnąć delikatnie pas bezpieczeństwa, aby wyregulować jego długość. Dopasować go odpowiednio do potrzeb w celu zapewnienia sobie wygodnej pozycji.

Opuścić biodrową część pasa bezpieczeństwa, aby przechodziła przez biodra jak najniżej, a następnie pociągnąć górną część pasa bezpieczeństwa, aby dolna część pasa przylegała do ciała. Dzięki temu mocna miednica ludzkiego ciała przejmie większość oddziaływania, zmniejszając w ten sposób ryzyko wewnętrznych uszkodzeń brzucha.

Sposób odpinania pasa bezpieczeństwa



W celu zwolnienia zapięcia pasa bezpieczeństwa nacisnąć czerwony przycisk zamka. Po odpięciu pasa bezpieczeństwa należy go starannie odłożyć w pobliżu punktu mocowania i poczekać, aż zostanie automatycznie wciągnięty przez zwijacz.

## Zapinanie tylnych pasów bezpieczeństwa

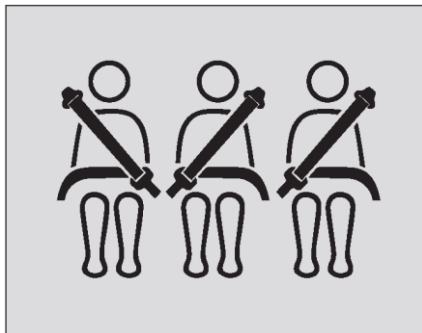

Tylne pasy bezpieczeństwa należy zapinać w taki sam sposób, jak przednie pasy bezpieczeństwa.

### Przypinanie pasami bezpieczeństwa dzieci

Niniejszy model jest wyposażony w pasy bezpieczeństwa przeznaczone dla osób dorosłych. Zaleca się, aby dzieci w wieku do 12 lat, jak również dzieci nie wyższe niż 1,5 m, używały specjalnie w tym celu zamontowanych fotelików dziecięcych.

## Zapinanie pasów bezpieczeństwa przez kobiety w ciąży



Jeśli kierowcą lub pasażerem jest kobieta w ciąży, w celu ochrony kobiety w ciąży i płodu, pas bezpieczeństwa powinien być równomiernie poprowadzony przez klatkę piersiową i możliwie najniżej z przodu bioder, a następnie ułożony płasko tak, aby nie wywierał znacznego nacisku na dolną część brzucha.

## Kontrola i konserwacja pasów bezpieczeństwa

### Sprawdzanie pasów bezpieczeństwa

Zwijacz pasa bezpieczeństwa blokuje wysuwanie się pasa bezpieczeństwa w następujących trzech sytuacjach:

- w razie szybkiego wyciągania pasa bezpieczeństwa ze zwijacza.
- gdy samochód gwałtownie zwalnia.
- gdy zwijacz pasa bezpieczeństwa jest nachylony pod dużym kątem.

Aby sprawdzić skuteczność działania pasa bezpieczeństwa, należy chwycić górną część pasa bezpieczeństwa i szybko pociągnąć. W tym momencie zwijacz powinien zablokować pas bezpieczeństwa. Jeśli zwijacz nie blokuje pasa bezpieczeństwa, należy się udać do autoryzowanego serwisu dealera BAIC Motor w celu dokonania jego sprawdzenia lub naprawy.



## Obsługa techniczna pasów bezpieczeństwa

Należy regularnie sprawdzać poprawność działania pasów bezpieczeństwa i wszystkich ich elementów (np. zamków, klamer, związcy, taśm i regulatorów wysokości pasa).

W przypadku stwierdzenia uszkodzenia jakiegokolwiek części pasa bezpieczeństwa, naderwania taśmy lub innych uszkodzeń, należy wymienić cały zespół pasa bezpieczeństwa.

▲ Jeśli związcy pasa bezpieczeństwa zostanie naprawiony przez warsztat naprawczy nie autoryzowany przez BAIC Motor lub niewykwalifikowaną osobę, albo jeśli związcy pasa bezpieczeństwa jest używany nieprawidłowo, tj. niezgodnie z instrukcją, potencjalne ryzyko obrażeń lub śmierci będzie większe.

▲ Nie wolno samodzielnie naprawiać, demontować ani montować pasa bezpieczeństwa oraz związcy pasa bezpieczeństwa.

## SRS

Układ SRS pełni dodatkową rolę ochronną. Aby zadziałanie systemu poduszek powietrznych mogło w pełni realizować swoją funkcję ochronną, kierowca i pasażerowie muszą zachowywać prawidłową postawę siedzącą, a dzieci muszą korzystać z odpowiedniego fotelika dziecięcego.

▲ Poduszka powietrzna pełni wyłącznie funkcje pomocniczą i nie jest w stanie zastąpić funkcji ochronnej pasów bezpieczeństwa.

👁️ U osób z chorobami układu oddechowego kurcz po zadziałaniu poduszki powietrznej może podrażnić skórę i oczy oraz powodować problemy z oddychaniem. Po przypadkowym zadziałaniu poduszki powietrznej należy dokładnie umyć całą odsłoniętą skórę używając czystej wody z łagodnym mydłem.

👁️ Po zadziałaniu poduszek powietrznych elementy i części układu SRS będą gorące. Aby uniknąć poparzenia, nie należy ich dotykać.

## Poduszka powietrzna

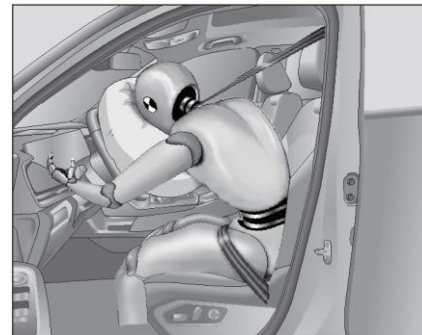

W przypadku poważnego zderzenia samochodu układ SRS szybko napełni gazem jedną lub wiele poduszek między ciałami kierowcy/pasażerów oraz karoserią w celu złagodzenia obrażeń.

W przypadku poważnego zderzenia samochodu poduszka powietrzna szybko napełnia się w bardzo krótkim czasie, a następnie opróżnia się i kurczy, aby złagodzić skutki inercji ludzkiego ciała. W związku z tym, dla skutecznej ochrony przez poduszkę powietrzną, kierowca i pasażerowie muszą zachowywać prawidłową postawę siedzącą i mieć prawidłowo zapięte pasy bezpieczeństwa.

W razie poważnej kolizji kierowca i pasażerowie, którzy nie mają zapiętych pasów bezpieczeństwa, nie będą w stanie kontrolować samodzielnie sytuacji, czego skutkiem będą przypadkowe ruchy lub wyrzucenie ich z samochodu. Nawet szybko napęnlająca się poduszka powietrzna nie jest w stanie zapewnić skutecznej ochrony ludzkiego ciała.

Normalna pozycja siedząca kierowcy i pasażerów musi uwzględniać odpowiednią odległość od czołowych poduszek powietrznych, aby po ich odpaleniu mogły się całkowicie napęnląć i skutecznie chronić kierowcę i pasażerów.

 W razie kolizji z udziałem samochodu, poduszki powietrzne są odpalane w zależności od wielkości kolizji, rodzaju kolizji, kąta uderzenia, rodzaju przeszkody i prędkości samochodu w momencie zderzenia. Dlatego, nawet jeśli samochód jest poważnie uszkodzony, poduszka powietrzna może nie zostać odpalona.

#### Warunki zadziałania poduszek powietrznych

Przycisk Start/Stop znajduje się w trybie „RUN [WŁ]“, lampka poduszki powietrznej tablicy wskaźników musi być w stanie normalnym (stan normalny: lampka zapala się na kilka sekund, a następnie gaśnie, przy czym podczas normalnego użytkowania pozostaje wyłączona).

Nie doszło do zalania kabiny samochodu (jeśli nastąpi zalanie wnętrza poduszki powietrznej, może to spowodować zwarcie w sterowniku poduszki powietrznej skutkujące awarią układu SRS).

#### Lampka poduszki powietrznej

Lampka poduszki powietrznej tablicy wskaźników ostrzega kierowcę o nieprawidłowym działaniu układu SRS. Gdy przyciskiem Start/Stop włączony zostanie tryb „RUN [WŁ]“, ta lampka zapala się na kilka sekund w ramach auto-testu, a następnie gaśnie.

Jeśli wystąpią wymienione niżej zjawiska, wskazują one na usterkę układu SRS. W takim przypadku poduszka powietrzna i napinacz pasa bezpieczeństwa mogą nie zadziałać normalnie w przypadku kolizji. Jeśli wystąpi którakolwiek z poniższych sytuacji, proszę się udać do autoryzowanego serwisu dealera BAIC Motor w celu wykonania przeglądu.

- Przycisk Start/Stop znajduje się w trybie „RUN [WŁ]“, a lampka poduszki powietrznej nie zapala się podczas auto-testu tablicy wskaźników.

- Lampka poduszki powietrznej pozostaje zapalona, gdy przycisk Start/Stop znajduje się w trybie „RUN [WŁ]“.
- Lampka poduszki powietrznej świeci, gdy samochód jest w ruchu.

#### Konserwacja i złomowanie poduszek powietrznych

Elementy układu SRS są zamontowane w różnych częściach samochodu. Wszelkie prace związane z układem SRS, w tym demontaż i montaż części układu SRS, muszą być wykonywane przez profesjonalnych techników. W przeciwnym razie układ SRS może zostać uszkodzony, przez co może on zadziałać nieprawidłowo lub wcale nie zadziałać w razie wypadku.

Jeśli samochód ma być złomowany, nie odpalona poduszka powietrzna może być niebezpieczna, dlatego podczas złomowania samochodu poduszka powietrzna musi zostać bezpiecznie zdetonowana przez profesjonalistów.

 Nie należy używać środków czyszczących na bazie rozpuszczalników do czyszczenia kierownicy lub deski rozdzielczej. W przeciwnym razie materiały na powierzchni tych części mogą stać się kruche i ulec zdeformowaniu. Po odpaleniu poduszki powietrznej pękający plastik może spowodować poważne obrażenia kierowcy i pasażerów.

⚠ Nie podejmować prób samodzielnej naprawy, demontażu lub montażu części układu SRS. Jeśli obsługa techniczna układu SRS zostanie przeprowadzona przez osoby niebędące profesjonalistami, wzrośnie potencjalne ryzyko ofiar w razie wypadku. Nieprawidłowa obsługa techniczna SRS może spowodować, że poduszka powietrzna nie zadziała w razie wypadku lub zadziała, gdy nie powinna zadziałać.

⚠ Nie podejmować prób samodzielnej modyfikacji przedniego zderzaka lub nadwozia.

⚠ Poduszka powietrzna może zostać odpalona tylko raz, po czym konieczna jest wymiana wszystkich elementów i części układu SRS.

### Czołowa poduszka powietrzna

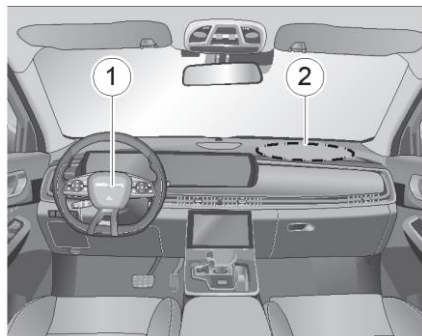

Czołowa poduszka powietrzna kierowcy ① znajduje się pośrodku kierownicy.

Czołowa poduszka powietrzna pasażera ② znajduje się w desce rozdzielczej nad schowkiem pasażera.

Czołowa poduszka powietrzna może zadziałać i napełnić się, jeśli samochód zostanie mocno uderzony z przodu, lub też może zadziałać i napełnić się w wyniku podobnych uderzeń (takich jak uderzenie w zagłębienie na drodze). W przypadku niektórych kolizji przednich poduszka ta może nie zadziałać i nie napełni się (na przykład, gdy przód samochodu zderzy się z cienkimi walcowatymi obiektami, takimi jak pnie drzew i słupy energetyczne). Uszkodzenie samochodu nie jest warunkiem wystarczającym dla zadziałania i napełnienia się czołowej poduszki powietrznej.

👁 Napełnianie i kurczenie się czołowej poduszki powietrznej następuje w bardzo krótkim czasie. Działa tylko raz i nie zapewnia ochrony w razie ewentualnej kolejnej kolizji.

W przypadku wystąpienia którejkolwiek z poniższych sytuacji należy jak najszybciej skontaktować się z autoryzowanym dealerem BAIC:

- Zadziałała czołowa poduszka powietrzna.
- Miała miejsce kolizja z uderzeniem w przód samochodu, ale czołowa poduszka powietrzna nie zadziałała.
- Górna pokrywa czołowej poduszki powietrznej kierowcy lub górna pokrywa czołowej poduszki powietrznej pasażera jest pęknięta lub w inny sposób uszkodzona.

Poduszka powietrzna jest wyposażona w otwory odprowadzające powietrze. W razie wypadku poduszka powietrzna natychmiast się napełnia i rozszerza, a po całkowitym napełnieniu poduszka natychmiast zaczyna uwalniać powietrze, aby zmniejszyć obrażenia głowy, klatki piersiowej i innych części ciała kierowcy oraz pasażerów, umożliwiając kierowcy patrzeć do przodu i wykonywanie skrętów albo innych działań.

Podczas wybuchu poduszki powietrznej rozlega się głośny hałas, a następnie pojawia się niewielka ilość sadzy, jest to normalne.

### Pozycja siedząca

Aby zapewnić optymalną ochronę w przypadku poważnych kolizji, czołowa poduszka powietrzna napęlnia się w bardzo krótkim czasie. Jeśli kierowca i pasażerowie znajdują się zbyt blisko bocznych poduszek powietrznych, napęlniające się boczne poduszki powietrzne mogą zranić kierowcę i pasażerów, dlatego należy zachować prawidłową pozycję siedzącą.

### Przednie boczne poduszki powietrzne

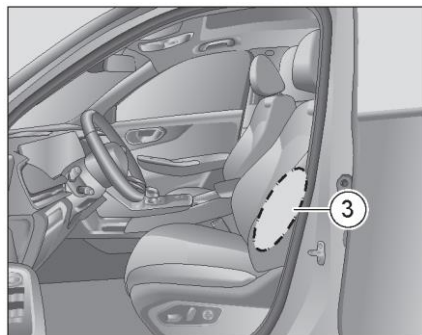

Przednie boczne poduszki powietrzne ③ znajdują się na zewnętrznej stronie oparcia foteli przednich.

⚠ Nie wolno umieszczać żadnych przedmiotów między kierowcą/pasażerem z przodu a drzwiami. W przeciwnym razie może to wpłynąć negatywnie na zadziałanie bocznych poduszek powietrznych i na ich funkcje ochronne.

⚠ Na oparcia foteli z bocznymi poduszkami powietrznymi nie wolno zakładać pokrowców, gdyż mogłoby to utrudnić napęlnianie się bocznych poduszek powietrznych.

⚠ Kierowcy i pasażerowie z przodu nie wolno opierać głowy lub ciała o drzwi, ani kłaść ramię w oknie lub wystawiać ich za okno, ponieważ może to spowodować obrażenia podczas zadziałania bocznych poduszek powietrznych.

W przypadku zderzenia bocznego system bocznych poduszek powietrznych decyduje o ich zadziałaniu bądź nie, uwzględniając siłę, kąt, prędkość i punkt uderzenia podczas zderzenia bocznego. W przypadku kolizji bocznej boczne poduszki powietrzne mogą nie zadziałać. Uszkodzenie samochodu nie jest warunkiem wystarczającym dla zadziałania i napęlnienia się bocznych poduszek powietrznych

W przypadku niektórych kolizji boczne poduszki powietrzne nie wybuchają i w razie niezapiętego pasa bezpieczeństwa może dojść z tego powodu do obrażeń ciała. Układ SRS zapewnia optymalną ochronę tylko w połączeniu z prawidłowo zapiętymi pasami bezpieczeństwa, dlatego kierowca i pasażerowie muszą mieć pasy bezpieczeństwa prawidłowo zapięte przez cały czas.

👁 Boczne poduszki powietrzne nie wybuchają przy uderzeniach z przodu i z tyłu ani przy niewielkich uderzeniach z boku, nie zadziałają też w razie przewrócenia się samochodu. Nie zadziałają one również, gdy samochód gwałtownie hamuje ani podczas jazdy po wyboistych drogach lub podczas przejeżdżania przez zagłębienia.

👁 Gdy silne uderzenie boczne ma miejsce w okolicy przedziału silnikowego lub bagażnika samochodu, boczne poduszki powietrzne mogą nie zadziałać i nie napęlnić się.

W razie wystąpienia którejkolwiek z poniższych sytuacji należy jak najszybciej skontaktować się z autoryzowanym serwisem dealera BAIC Motor.

- Zadziałała boczna poduszka powietrzna po którejkolwiek ze stron.
- Miała miejsce kolizja z uderzeniem w drzwi samochodu, ale boczna poduszka powietrzna nie zadziałała.
- Oparcie zawierające boczne poduszki powietrzne jest porysowane, popękane lub w inny sposób uszkodzone.

### Pozycja siedząca

Aby zapewnić optymalną ochronę w przypadku silnego uderzenia bocznego, boczne poduszki powietrzne zadziałają w bardzo krótkim czasie. Jeśli kierowca i pasażerowie znajdują się zbyt blisko bocznych poduszek powietrznych, napęlniające się boczne poduszki powietrzne mogą zranić kierowcę i pasażerów, dlatego należy zachować prawidłową pozycję siedzącą (patrz: „Prawidłowa pozycja siedząca kierowcy i pasażerów“).

## Boczne kurtynowe poduszki powietrzne

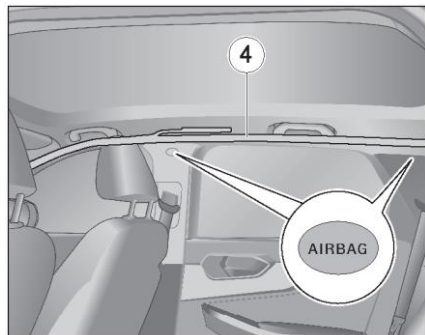

Boczne kurtynowe poduszki powietrzne ④ są rozmieszczone wzdłuż krawędzi dachu między słupkami A, B i C po obu stronach dachu, a ich pokrywy w celu identyfikacji są oznaczone napisem „AIRBAG”.

W razie zderzenia bocznego, boczne kurtynowe poduszki powietrzne na danym boku samochodu mogą zostać odpalone.

Po odpaleniu gaz wytwarzany przez generator gazu szybko napełnia boczne kurtynowe poduszki powietrzne. Boczne kurtynowe poduszki powietrzne szybko wybuchają i napełniając się zakrywają, w celu ochrony głowy, progi boczne i ościeżnice drzwi.

Boczne kurtynowe poduszki powietrzne momentalnie się napełniają w celu zapewnienia idealnej dodatkowej ochrony w razie wypadku. Podczas napełniania się bocznej kurtynowej poduszki powietrznej może dojść do uwolnienia niewielkiej ilości dymu, co jest zjawiskiem normalnym.

W przypadku poważnego uderzenia bocznego w samochód, wypełnione gazem boczne kurtynowe poduszki powietrzne mogą skutecznie zmniejszyć ryzyko obrażeń głowy i górnej części ciała kierowcy i pasażerów.

W przypadku zderzenia bocznego o pewnej intensywności, to czy boczne kurtynowe poduszki powietrzne zadziałają bądź nie zależy od siły, kąta, prędkości i punktu uderzenia. Boczne kurtynowe poduszki powietrzne nie wybuchają podczas każdej kolizji bocznej. Nie zadziałają w przypadku zderzenia czołowego, uderzenia w tył samochodu ani podczas większości przypadków dachowania.

W przypadku niektórych kolizji samochodu, czołowa poduszka powietrzna, boczne kurtynowe poduszki powietrzne i boczne poduszki powietrzne przednich foteli mogą zadziałać jednocześnie.

 Boczne kurtynowe poduszki powietrzne zapewniają dodatkową ochronę tylko w przypadku poważnego zderzenia bocznego. Nie zastępują one pasów bezpieczeństwa.

 Kierowcy i pasażerom nie wolno opierać głowy lub ciała o drzwi, ani kłaść ramion w oknie lub wystawiać ich za okno, ponieważ może to spowodować obrażenia podczas zadziałania bocznych kurtynowych poduszek powietrznych.

 Napełnianie i kurczenie się bocznych kurtynowych poduszek powietrznych następuje w bardzo krótkim czasie. Działa tylko raz i nie zapewnia ochrony w razie ewentualnej kolejnej kolizji bocznej.

 Nie wolno kłaść żadnych przedmiotów na kierownicy lub pokrywie poduszki powietrznej ani w jej pobliżu.

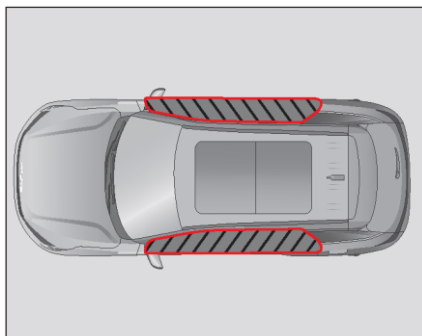

W razie wystąpienia którejkolwiek z poniższych sytuacji należy jak najszybciej skontaktować się z autoryzowanym serwisem dealera BAIC Motor.

- Zadziałała boczna kurtynowa poduszka powietrzna po którejkolwiek ze stron.
- Miała miejsce kolizja boczna samochodu, ale boczna kurtynowa poduszka powietrzna nie zadziałała.
- Zewnętrzna okładzina bocznych kurtynowych poduszek powietrznych jest pęknięta lub uszkodzona w inny sposób.

#### Pozycja siedząca

Aby zapewnić optymalną ochronę w przypadku silnego uderzenia bocznego, boczne kurtynowe poduszki powietrzne muszą zadziałać w bardzo krótkim czasie.

Jeśli kierowca i pasażerowie znajdują się zbyt blisko bocznych kurtynowych poduszek powietrznych, napęliające się boczne kurtynowe poduszki powietrzne mogą powodować urazy głowy lub inne obrażenia, dlatego należy zachować prawidłową pozycję siedzącą (patrz: Prawidłowa pozycja siedząca kierowcy i pasażerów).

#### Sytuacje, w których poduszka powietrzna może zadziałać

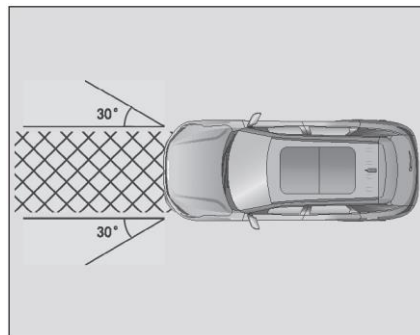

Czołowa poduszka powietrzna może zadziałać, jeśli samochód zostanie uderzony w obrębie kąta około  $30^\circ$  w lewo i w prawo od przodu i przekroczona zostanie ustawiona wartość progowa.

Jeśli z przodu samochodu zamontowane są inne urządzenia zabezpieczające, czujnik nie będzie w stanie prawidłowo wykryć uderzenia, co uniemożliwi prawidłowe zadziałanie czołowej poduszki powietrznej.

Jeśli samochód zostanie uderzony z boku, a intensywność tego uderzenia przekroczy ustawiony poziom krytyczny, może zadziałać boczna poduszka powietrzna.

 Należy pamiętać o prawidłowym zapięciu pasa bezpieczeństwa. W przeciwnym razie poduszka powietrzna może się napęlić podczas wypadku i uderzając pasażerów spowodować poważne obrażenia, a nawet śmierć.

#### Sytuacje, w których poduszka powietrzna może nie zadziałać

Poduszka powietrzna chroni kierowcę i pasażerów podczas kolizji. W przypadku zderzenia system poduszek powietrznych decyduje o ich zadziałaniu bądź nie, uwzględniając siłę, kąt, prędkość i punkt uderzenia podczas kolizji.

W przypadku wielu kolizji różnego rodzaju, takich jak uderzenie z tyłu, kolizja boczna, kolizja skośna, dachowanie samochodu, zderzenie czołowe z cienkim obiektem, poduszka powietrzna może nie zadziałać.

### Kolizja tylna lub uderzenie z tyłu

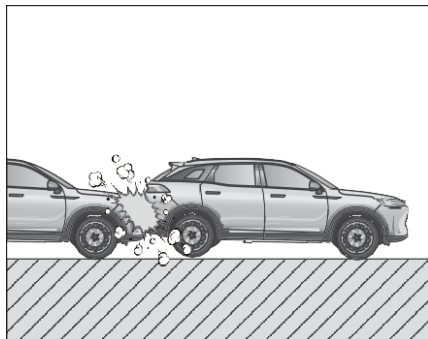

W przypadku kolizji tylnej lub uderzenia w tył samochodu, kierowca i pasażerowie przemieszczają się pod działaniem siły bezwładności w kierunku oparcia siedzenia, a zadziałanie poduszek powietrznych z przodu nie chroni kierowcy i pasażerów. W tym momencie czołowa poduszka powietrzna może nie zadziałać, a boczne poduszki powietrzne i boczne kurtynowe poduszki powietrzne nie będą działać.

### Kolizja boczna

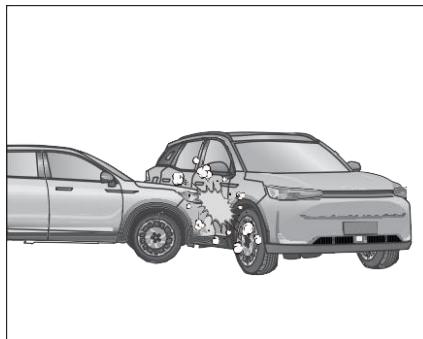

W przypadku kolizji bocznej kierowca i pasażerowie będą przemieszczani na boki, więc zadziałanie poduszek powietrznych z przodu nie może chronić kierowcy i pasażerów. W tym momencie czołowa poduszka powietrzna może nie zadziałać, ale boczne poduszki powietrzne i boczne kurtynowe poduszki powietrzne mogą zadziałać.

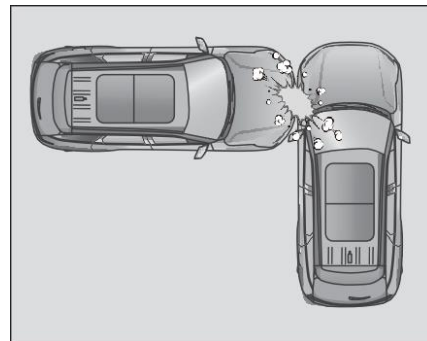

Przy uderzeniu z boku poza kabiną pasażerską, karoseria ulega słabszemu oddziaływaniu, zatem czołowe poduszki powietrzne, boczne poduszki powietrzne i boczne kurtynowe poduszki powietrzne nie zadziałają.

### Kolizja skośna (kolizja kątowa)

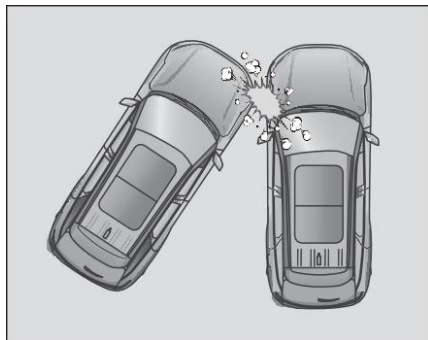

W przypadku kolizji skośnej energia uderzenia odbierana przez układ SRS może nie wystarczyć do odpalenia czołowej poduszki powietrznej. W tym momencie czołowa poduszka powietrzna może nie zadziałać, a także boczne poduszki powietrzne i boczne kurtynowe poduszki powietrzne mogą nie zadziałać.

### Uderzenie w tył innego pojazdu

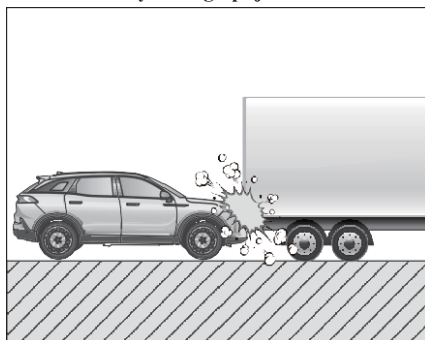

W przypadku kolizji i uderzenia w tył dużego pojazdu, kierowca instynktownie hamuje gwałtownie. W tym momencie przednia część nadwozia opada. Z uwagi na wysoki prześwit pod podwoziem dużych ciężarówek przód samochodu będzie się wbił pod dolną część ciężarówki, a odkształcenia podczas zgniatania przedniej części samochodu będą pochłaniać siłę zderzenia. Jeśli zmniejszenie prędkości w wyniku kolizji nie spełni warunku odpalenia poduszki powietrznej, poduszka może nie zadziałać.

### Wypadek z dachowaniem

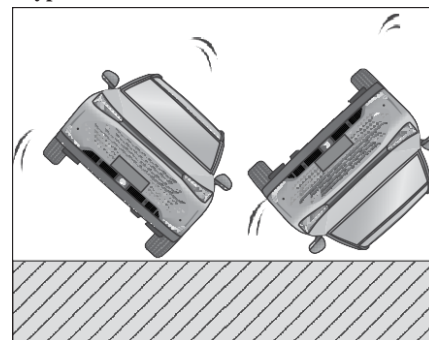

W razie wypadku z dachowaniem przednia poduszka powietrzna może nie zadziałać, przy czym w tej sytuacji zadziałanie czołowej poduszki powietrznej nie może zapewnić odpowiedniej ochrony kierowcy i pasażerom. Jeśli jednak samochód jest wyposażony w boczne poduszki powietrzne i boczne kurtynowe poduszki powietrzne, mogą one zadziałać w momencie dachowania w wyniku kolizji bocznej.



## Specjalne przypadki kolizji

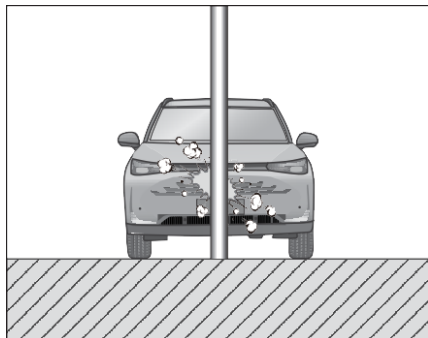

Jeżeli samochód uderza w mniejsze objekty, takie jak słupy lub drzewa, gdzie punkty zderzenia są skoncentrowane w jednym miejscu, a energia zderzenia jest szybko pochłaniana przez duże odkształcenia karoserii, bez przenoszenia całej siły zderzenia na czujnik poduszki powietrznej, poduszka powietrzna może wtedy nie zadziałać.

Gdy nadwozie samochodu zostaje lekko uderzone, ale intensywność kolizji nie spełnia warunku odpalenia poduszki powietrznej, wtedy poduszka powietrzna nie zadziała.

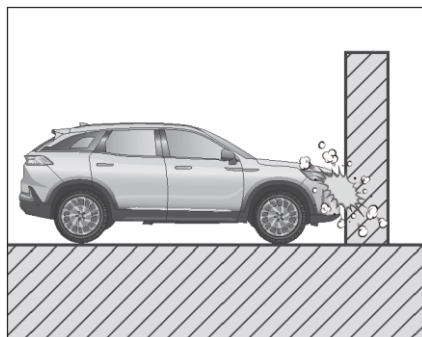

Samochód uderza czołowo w ścianę, powodując lekkie uszkodzenie nadwozia, ale siła zderzenia nie spełnia warunku odpalenia poduszki powietrznej. W tym momencie czołowa poduszka powietrzna może nie zadziałać, a boczne poduszki powietrzne i boczne kurtynowe poduszki powietrzne nie będą działać.

## Uderzenie w spód samochodu

Gdy samochód jest poddawany poważnym uderzeniom, takim jak pokonywanie uskoków, uderzenia w krawężniki lub twarde objekty, przejeżdżanie przez głębokie zagłębienia itp., poduszka powietrzna może się napęlić, o ile wykryte spowolnienie ruchu spełni warunek zadziałania poduszki powietrznej; nawet jeśli samochód ulega nieznacznym odkształceniom, ale uderzenia oddziałują na sztywne elementy samochodu.

## Uderzenie w krawężnik lub twardej obiekt

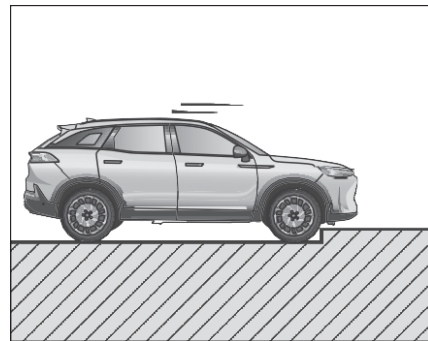

### Samochód przejeżdża przez zagłębienie

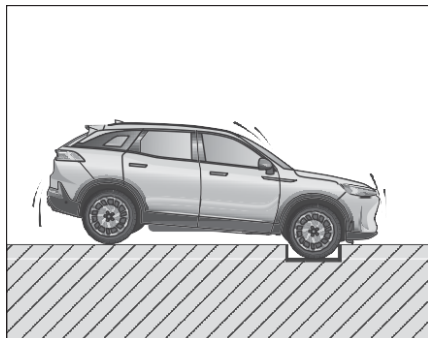

### Samochód spada lub pokonuje uskok

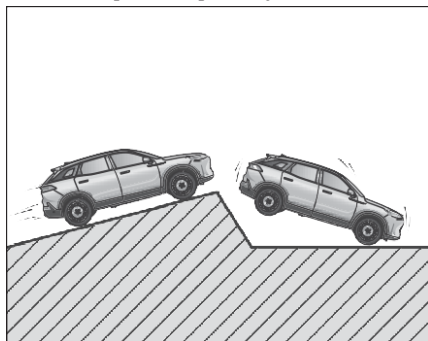

### Bezpieczeństwo dzieci w samochodzie

Statystyki wypadków pokazują, że dzieci są bezpieczniejsze na tylnych siedzeniach niż na przednich fotelach.

W celu zapewnienia bezpieczeństwa dzieci na tylnych siedzeniach zaleca się, aby dzieci w wieku 12 lat i poniżej i do 1,5 m wzrostu siedziały na tylnych siedzeniach w odpowiednim foteliku dziecięcym lub używały pasów bezpieczeństwa - w zależności od wieku, wzrostu i wagi.

**⚠!** Podczas jazdy nie wolno pozwalać na wchodzenie dzieci do bagażnika. W razie wypadku lub nagłego hamowania dziecko może doznać poważnych obrażeń.

**⚠!** Dzieciom nie wolno stać przy schowku w środkowej konsoli ani wystawiać głowy przez szyberdach, ponieważ mogą wypaść i doznać obrażeń.

**⚠!** Za bezpieczeństwo dzieci w samochodzie odpowiedzialność ponosi kierowca. Dzieciom nie wolno rozpraszać kierowcy podczas jazdy.

**⚠!** Dzieciom nie wolno stać lub klękać na siedzeniach.

**⚠!** Nie wolno dzieci pozostawiać samych w samochodzie, w przeciwnym razie może to skutkować śmiertelnymi obrażeniami u dzieci z powodu wysokiej lub niskiej temperatury w samochodzie.

**⚠!** Podczas jazdy dzieci muszą być pod nadzorem dorosłych. Należy dobrać fotelik dziecięcy odpowiedni do postury dziecka.

**⚠!** Gdy z tyłu siedzi dziecko, należy pamiętać o ustawieniu blokady rodzicielskiej w położeniu LOCK. [BLOKADA]



Nie wolno trzymać niemowląt i małych dzieci w ramionach podczas jazdy, w przeciwnym razie dziecko może doznać obrażeń lub zginąć w razie wypadku.

### W razie przewożenia kilkorga dzieci

Siedzenia po obu stronach tylnej kanapy są wyposażone w urządzenia ISOFIX do mocowania fotelików dziecięcych, w których można zamocować maks. 2 zestawy fotelików ISOFIX.

Jeśli dzieci są wystarczająco duże, aby zapinać pasy bezpieczeństwa, wtedy najstarsze dziecko należy usadowić na przednim fotelu pasażera, przy czym należy:

- przesunąć przedni fotel pasażera maksymalnie do tyłu.
- dopilnować, aby dziecko usiadło prosto z plecami na oparciu.
- obniżyć wysokość pasa bezpieczeństwa, założyć prawidłowo i zapiąć pas bezpieczeństwa.

### Fotelik dziecięcy

Zaleca się posiadanie przy sobie instrukcji obsługi fotelika dziecięcego.

**⚠** Jeśli nie ma fotelika dziecięcego, nie należy używać pasa bezpieczeństwa w samochodzie w przypadku dzieci w wieku do 12 lat lub poniżej 1,5 m wzrostu. W przeciwnym razie brzuch i szyja dziecka mogą doznać obrażeń podczas nagłego hamowania lub wypadku.

**⚠** Z jednego fotelika dziecięcego może korzystać tylko jedno dziecko.

**⚠** Jednego pasa bezpieczeństwa można używać tylko dla jednej osoby. Nie wolno pozwalać dwójce dzieci na wspólne korzystanie z jednego pasa bezpieczeństwa.

**⚠** ! Kategorycznie zabrania się przewożenia dzieci w nosidełkach.

**⚠** Fotelik dziecięcy należy zamontować i używać zgodnie z przepisami ruchu drogowego i instrukcją producenta fotelika dziecięcego.

**⚠** Kategorycznie zabrania się sadzania dzieci na tylnym siedzeniu podczas prowadzenia samochodu. Jak również pozostawiania dzieci z tyłu bez opieki.

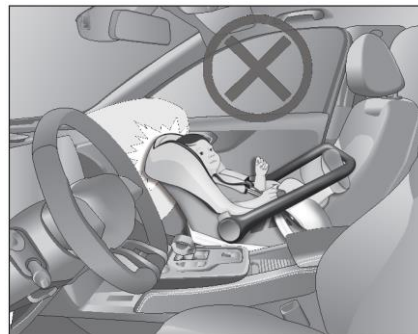

Zabrania się umieszczania fotelika dziecięcego na przednim fotelu tyłem do kierunku jazdy; w przeciwnym razie, gdy poduszka powietrzna zadziała i napełni się, tylna część fotelika dziecięcego zostanie uderzona z dużą siłą, powodując poważne obrażenia, lub nawet śmierć dziecka.



Na osłonie przeciwslonecznej po stronie pasażera z przodu samochodu znajduje się znak ostrzegawczy przypominający o prawidłowym zamontowaniu fotelika dziecięcego. Należy przeczytać i postępować zgodnie z instrukcjami podanymi na tej naklejce.

Nie wolno używać fotelika dziecięcego skierowanego tyłem do kierunku jazdy na przednim fotelu z aktywną poduszką powietrzną!

### Klasyfikacja fotelików dziecięcych (do celów wyłącznie informacyjnych)

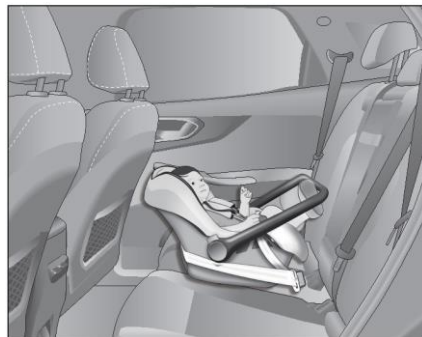

Foteliki dziecięce grupy 0/0+:

Dla niemowląt poniżej 18 miesiąca życia i ważących mniej niż 13 kg najlepiej jest używać fotelika dziecięcego 0/0+, który można dostosować do pozycji leżącej.



Foteliki dziecięce grupy I:

W przypadku niemowląt lub małych dzieci poniżej 4 roku życia i ważących od 9 kg do 18 kg najlepiej jest używać fotelika dziecięcego grupy I wraz z pasem bezpieczeństwa.



#### Foteliki dziecięce grupy II:

W przypadku dzieci poniżej 7 roku życia o wadze od 15 kg do 25 kg najlepiej jest stosować trzypunktowy pas bezpieczeństwa z fotelikami dziecięcymi grupy II.



#### Foteliki dziecięce grupy III:

Dla dzieci powyżej 7 roku życia, o masie ciała 22 kg ÷ 36 kg i wzroście poniżej 1,5 m, zaleca się stosowanie trzypunktowego pasa bezpieczeństwa w połączeniu z fotelikiem dziecięcym grupy III.

**i** Dzieci powyżej 1,5 m wzrostu mogą korzystać z pasów bezpieczeństwa samochodu bez fotelika dziecięcego.

**A** Górna część pasa bezpieczeństwa musi przechodzić przez środek barku, w żadnym razie nie w okolicy szyi i mocno przylegać do ciała.

**A** Obniżyć biodrową część pasa bezpieczeństwa, nigdy nie nakładać go na brzuch. Trzymać ją blisko ciała i w razie potrzeby dopasować pas bezpieczeństwa.

#### Prawidłowy montaż fotelika dziecięcego

Przed zamontowaniem fotelika dziecięcego na tylnym siedzeniu, przednie fotele muszą być ustawione w odpowiednim położeniu w zależności od wielkości fotelika dziecięcego i postury dziecka, tak aby w przypadku kolizji lub hamowania awaryjnego, dziecko siedzące na tylnym siedzeniu nie było narażone na obrażenia wskutek uderzeń w twarde przedmioty w samochodzie i aby dziecko na tylnym siedzeniu nie doznało obrażeń w wyniku zadziaania poduszki powietrznej.

### Mocowanie fotelika dziecięcego ISOFIX

Każde z tylnych bocznych siedzeń w samochodzie jest wyposażone w jeden zestaw do mocowania fotelika ISOFIX, a każdy taki zestaw zawiera dwa dolne wsporniki kotwiące i jedno mocowanie górne.



Dolne wsporniki kotwiące znajdują się w szczelinie między oparciem a siedziskiem kanapy pod znakami ISOFIX. Należy postępować zgodnie z instrukcjami producenta fotelika dziecięcego.

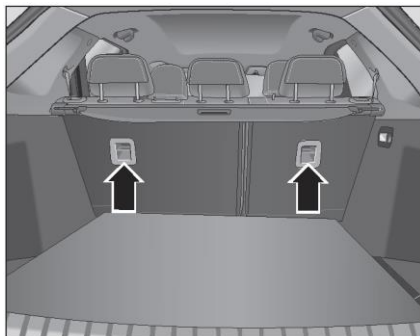

Mocowanie górne znajduje się z tyłu oparcia tylnej kanapy (oznaczone ikonką ).

 Mocowanie górne "ISOFIX" za zagłówkiem tylnego siedzenia może być używane tylko do mocowania fotelika dziecięcego "ISOFIX".

 Górne i dolne punkty mocowania fotelika dziecięcego mogą przenosić tylko obciążenie fotelika dziecięcego. W żadnym razie nie wolno ich używać do mocowania innych przedmiotów i wyposażenia.

## Pozycje mocowania fotelików dziecięcych

Grupa wagowa	Kategoria rozmiarowa	Moduł mocujący	Miejsce mocowania		
			Przedni fotel pasażera	Tylnie siedzenia boczne	Tylnie siedzenie środkowe
Łóżeczko	F	ISO/L1	X	IL**	X
	G	ISO/L2	X	IL**	X
Grupa 0: <10 kg	E	ISO/R1	X	IL*	X
Grupa 0+: <13 kg	E	ISO/R1	X	IL*	X
	D	ISO/R2	X	IL*	X
	C	ISO/R3	X	IL*	X
Grupa I: 9÷18 kg	D	ISO/R2	X	IL*	X
	C	ISO/R3	X	IL*	X
	B	ISO/F2	X	IUF	X
	B1	ISO/F2X	X	IUF	X
	A	ISO/F3	X	IUF	X
Grupa II: 15÷25 kg			X		X
Grupa III: 22÷36 kg			X		X

Uwagi: Znaczenie liter w tabeli jest następujące:

IUF - miejsce odpowiednie dla uniwersalnego fotelika ISOFIX dla danej grupy wagowej, skierowanego „przodem do kierunku jazdy“ i przymocowanego za pomocą górnego paska mocującego.

IL - miejsce odpowiednie dla pół uniwersalnego fotelika ISOFIX montowanego w jeden z następujących sposobów:

- mocowanie górnymi paskami mocującymi lub na podpórkach „tyłem do kierunku jazdy“;
- mocowanie na podpórkach „przodem do kierunku jazdy“;
- fotelik dla niemowląt unieruchomiony mocowaniem górnym lub podpórkami.

X - miejsce nieodpowiednie do montażu fotelików dziecięcych lub fotelików dziecięcych wskazanej grupy wagowej.

\*: należy zachować ostrożność podczas montażu fotelika dziecięcego na podpórkach, patrz instrukcja producenta dot. montażu fotelika dziecięcego.

\*\* : Fotelik dla niemowląt jest przymocowany dwoma dolnymi pierścieniami mocującymi ISOFIX i zajmuje dwa tylne siedzenia.

**Możliwość stosowania fotelików dziecięcych z aktywnymi poduszkami powietrznymi lub kurtynowymi**

Tabela możliwości stosowania fotelików dziecięcych w samochodzie z poduszkami powietrznymi

Grupa wagowa	Fotel przedni		Tylne siedzenia boczne		Tylne siedzenie środkowe
	Poduszka powietrzna aktywna	Poduszka powietrzna wyłączona	Montaż „przodem do kierunku jazdy“	Montaż „tyłem do kierunku jazdy“	
Grupa 0	X		X	U	X
Grupa 0+	X		X	U	X
Grupa I	X		U	U	X
Grupa II	X		U		X
Grupa III	X		U		X

U - miejsce odpowiednie dla fotelika uniwersalnego właściwego dla dzieci danej grupy wagowej  
X - to miejsce nie jest odpowiednie dla fotelika dziecięcego w tej grupie wagowej



## Etykiety dot. bezpieczeństwa

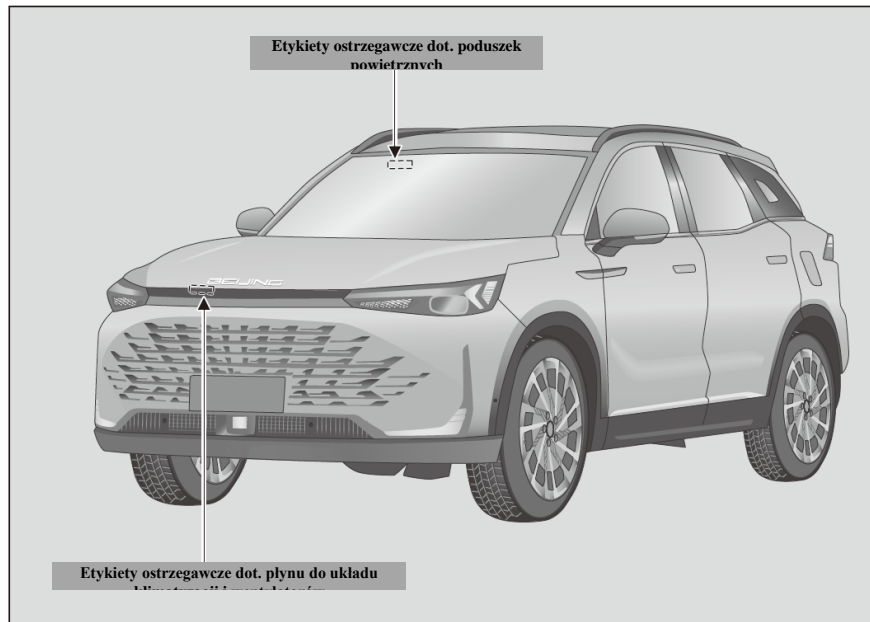

Położenie etykiet dot. bezpieczeństwa pokazano na rysunku:

- Etykiety ostrzegawcze dot. poduszki powietrznej znajdują się z przodu i z tyłu osłony przeciwsłonecznej dla pasażerów z przodu.
- Naklejka ostrzegawcza dotycząca płynu do układu klimatyzacji i wentylatora znajduje się po prawej stronie osłony górnej belki poprzecznej z przodu przedziału silnikowego.

Etykiety te mają na celu przypomnienie o potencjalnych zagrożeniach, które mogą spowodować poważne obrażenia ciała. Proszę uważnie przeczytać te etykiety.

## Układ przyrządów i mechanizmów sterowania

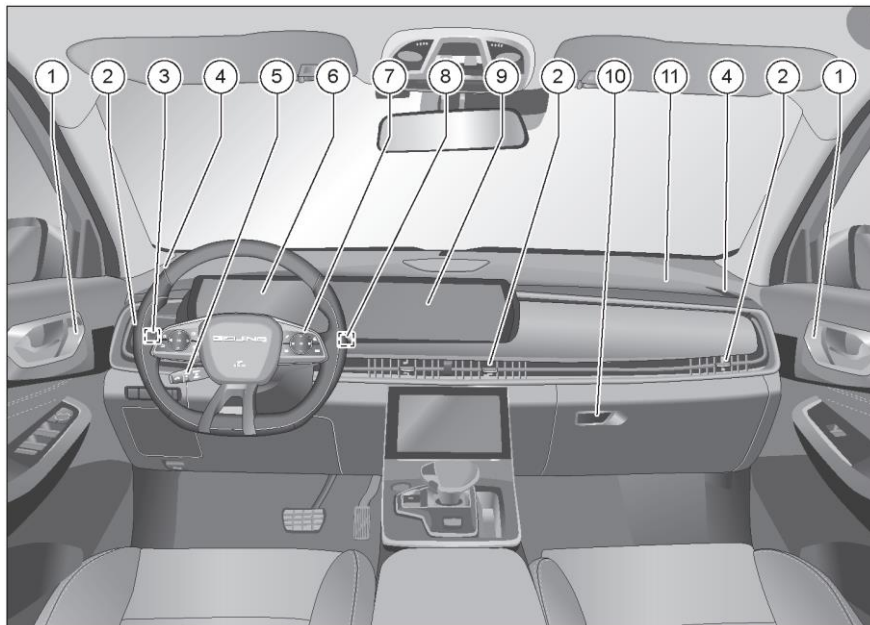

1. Głośnik wysokotonowy
2. Kratka nadmuchu powietrza
3. Przełącznik zespolony świateł
4. Boczna kratka nadmuchu na szybę przednią
5. Dźwignia tempomatu/tempomatu adaptacyjnego\*
6. Tablica wskaźników
7. Przyciski sterujące multimediami
8. Przełącznik zespolony wycieraczek
9. Ekran systemu info-rozrywkowego
10. Schowek pasażera
11. Czołowa poduszka powietrzna pasażera z przodu

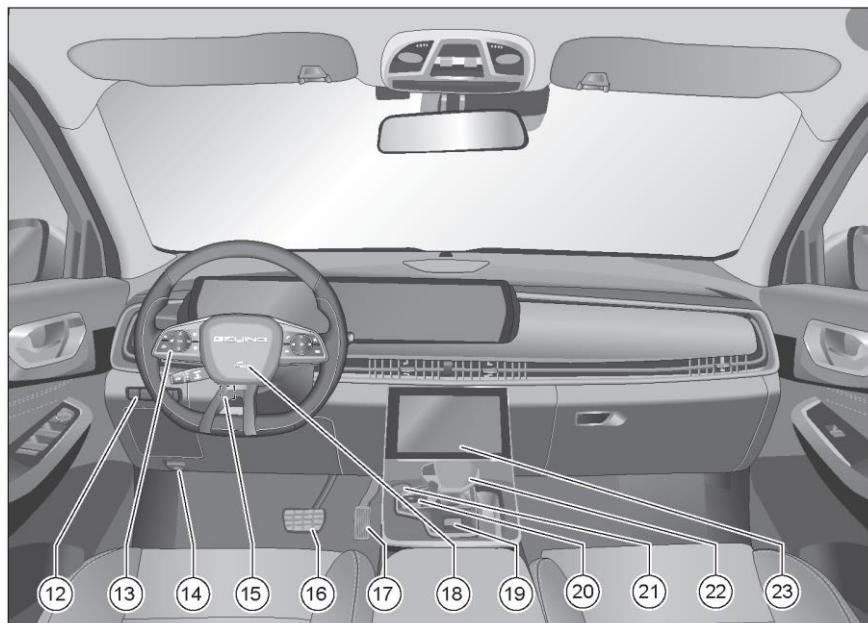

12. Panel przełączników wielofunkcyjnych (regulacja wysokości reflektorów, przełącznik bagażnika itp.)

13. Przyciski tawlicy wskaźników i ekranu info-rozrywkowego

14. Uchwyt otwierania maski silnika

15. Uchwyt blokady regulowanej kolumny kierownicy

16. Pedal hamulca

17. Pedal gazu

18. Czołowa poduszka powietrzna kierowcy

19. Przełącznik świateł awaryjnych

20. Przełącznik EPB

21. Przycisk START/STOP

22. Dźwignia zmiany biegów

23. Ekran systemu info-rozrywkowego

## Ekran systemu info-rozrywkowego



1. Przycisk 360° AVM (AVM)\*
2. Przycisk APA (APA)\*
3. Przycisk cofania z naprowadzaniem\*
4. Przycisk asystenta pasa ruchu\*
5. Przycisk czujników parkowania\*
6. Przycisk ogrzewania kierownicy\*
7. Automatyczny hamulec postojowy
8. Przycisk zasilania ekranu
9. Przycisk trybu ECO

## Tablica wskaźników (ekran 7-calowy)

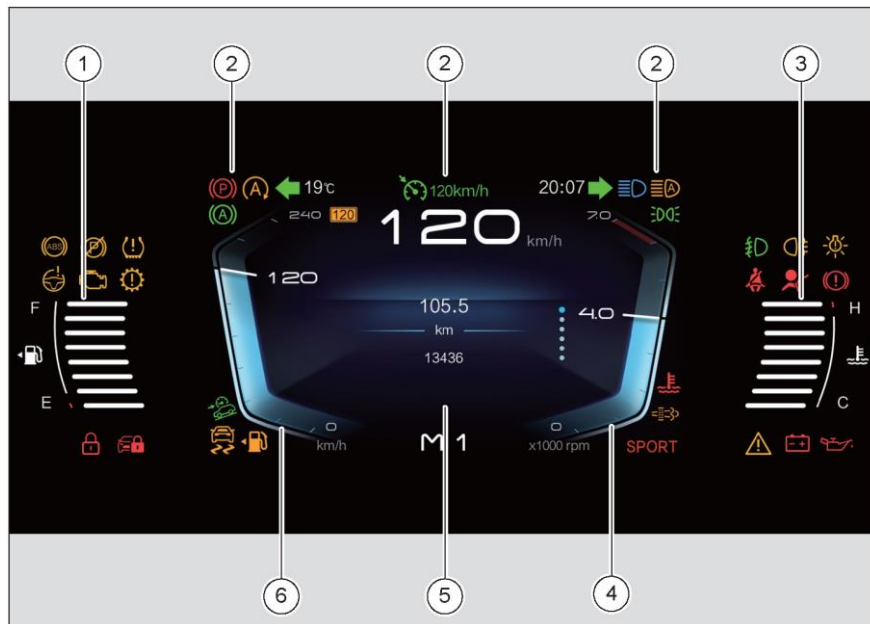

1. Wskaźnik poziomu paliwa
2. Kontrolki i lampki ostrzegawcze
3. Temperatura płynu chłodzenia silnika
4. Obrotomierz
5. Wyświetlacz tablicy wskaźników
6. Prędkościomierz

## Prędkościomierz



Prędkościomierz pokazuje aktualną prędkość samochodu w km/h.

👁️ Podczas jazdy należy od czasu do czasu obserwować prędkościomierz i nie przekraczać dozwolonej prędkości.

## Wskaźnik poziomu paliwa



Wskaźnik poziomu paliwa pokazuje aktualną ilość paliwa w zbiorniku. Podczas hamowania, przyspieszania, skręcania lub jazdy po pochyłości paliwo w zbiorniku może się poruszać, co może mieć wpływ na dokładność pomiaru poziomu paliwa. W celu sprawdzenia ilości paliwa konieczne jest zaparkowanie samochodu na płaskim podłożu.

Gdy pasek wskaźnika znajdzie się w obrębie czerwonej skali, oznacza to, że paliwo się kończy i zapala się lampka rezerwy paliwa.

**i** Bezwzględna zmiana biegu na wyższy wspomaga oszczędzanie paliwa i zmniejsza hałaśliwość pracy silnika.

⚠️ Nie należy jeździć do całkowitego wyczerpania paliwa w zbiorniku. Nieregularny dopływ paliwa może pogorszyć zapłon silnika, a niespalone paliwo wchodzące do układu wydechowego może uszkodzić katalizator!

## Obrotomierz



Obrotomierz wskazuje liczbę obrotów silnika na minutę (x 1000 obr/min). Odczyt obrotomierza może być również wykorzystywany do oceny mocy silnika.

⚠️ Aby zapobiec uszkodzeniu silnika, nie wolno przez długi czas utrzymywać prędkości obrotowej w czerwonej strefie.

## Termometr płynu chłodzenia silnika



Ten termometr wyświetla temperaturę płynu chłodzenia silnika. Podczas normalnej jazdy biały wskaźnik powinien być w pobliżu pozycji środkowej.

Jeśli pasek wskaźnika znajdzie się w obrębie czerwonej skali, oznacza to, że temperatura płynu w układzie chłodzenia jest zbyt wysoka, co może spowodować poważne uszkodzenie silnika. Należy natychmiast zatrzymać samochód z uwzględnieniem wymogów bezpieczeństwa w celu sprawdzenia lub uzyskania pomocy. Jeśli pasek wskaźnika kilkakrotnie pojawi się w obrębie czerwonej skali, należy jak najszybciej zatrzymać samochód i wyłączyć silnik w celu sprawdzenia poziomu płynu chłodzącego.

 Nie otwierać korka wlewu zbiornika płynu chłodzącego podczas pracy silnika. W przeciwnym razie może dojść do wyrzutu gorącego płynu z układu chłodzenia lub pary pod wysokim ciśnieniem, co może spowodować oparzenia.

## Wyświetlacz tablicy wskaźników









Zawartość wyświetlacza tablicy wskaźników obejmuje: informacje ostrzegawcze, informacje o jeździe i wskaźniki.

Przyciski obsługi wskaźników po lewej stronie kierownicy umożliwiają wyświetlanie informacji o jeździe, przeglądanie menu i ustawianie działania wskaźników.

## Przyciski obsługi wskaźników



-  : Menu główne
-  : Strona w górę
-  : Strona w dół
-  : W lewo:
-  : W prawo
-  : Potwierdź
-  : Powrót

Przesuń zgodnie z ruchem wskazówek zegara: działa tak samo jak  (w prawo)

Przesuń przeciwnie do ruchu wskazówek zegara: działa tak samo jak  (w lewo)

## Informacje o jeździe



Kiedy bezkluczkowy przycisk Start/Stop znajduje się w trybie „RUN [WŁ]“, krótkie naciśnięcie przycisków **Δ** / **▽** pozwala cyklicznie wyświetlać informacje o jeździe, w tym: przejechany dystans, zasięg, zużycie paliwa po automatycznym rozruchu, po zerowaniu samoczynnym i po tankowaniu.

## Przejechany dystans



Interfejs przejechanego dystansu wyświetla dwa rodzaje informacji: całkowity przebieg samochodu i dystans bieżącej jazdy.

Całkowity przebieg to całkowita odległość, którą przejechał samochód, a zakres wyświetlacza wynosi od 0÷999999 km

Dystans bieżącej jazdy zlicza dystans przejechany w określonym czasie, a zakres wyświetlacza wynosi tu od 0,0÷9999,9 km Tryb zerowania dystansu bieżącej jazdy:

1. Przy czynnym ekranie wyświetlacza krótko nacisnąć przycisk **OK**, aby przejść do strony resetowania; lub długo nacisnąć przycisk **OK**, aby wykonać reset bezpośrednio;

2. Osiągnięty został maksymalny dystans bieżącej jazdy tj. 9999,9 km;
3. Reset automatyczny następuje też po odłączeniu akumulatora.

## Zasięg jazdy



Na podstawie wybranego trybu jazdy i ilości paliwa w zbiorniku można oszacować i wskazać dystans, który można będzie pokonać. Zasięg można jeszcze zwiększyć wybierając bardziej ekonomiczny tryb jazdy lub jadąc w lepszych warunkach.



## Zużycie paliwa



Interfejs zużycia paliwa wyświetla średnie zużycie paliwa i chwilowe zużycie paliwa.

Średnie zużycie paliwa pokazuje ilość paliwa zużytego przez samochód na przejechanym dystansie, w litrach na 100 km. Wyświetlane jest średnie zużycie paliwa od ostatniego zerowania do momentu wyświetlenia.

Chwilowe zużycie paliwa wskazuje wielkość zużycia paliwa w danym momencie, co może pomóc użytkownikowi dostosować swoje nawyki jazdy pod kątem osiągnięcia pożądanego zużycia paliwa. Czas bieżącej jazdy to skumulowany czas danej jazdy. Liczenie czasu rozpoczyna się, gdy przycisk Start/Stop znajdzie się w trybie „RUN [WŁ]”. Maksymalna wyświetlana wartość wynosi 99:59’.

Tryby zerowania:

1. Przy czynnym ekranie wyświetlacza krótko nacisnąć przycisk **OK**, aby przejść do strony resetowania; lub długo nacisnąć przycisk **OK**, aby wykonać reset bezpośrednio;
2. Reset automatyczny następuje też po odłączeniu akumulatora.

## Po uruchomieniu



Na automatycznie uruchamianym interfejsie wyświetlane są informacje o przebiegu, średnim zużyciu paliwa, czasie jazdy i średniej prędkości samochodu.

Przejechany dystans bieżącej jazdy jest obliczany dla określonego przedziału czasowego. Zakres wyświetlacza: 0,0-9999,9 km.

Średnie zużycie paliwa to ilość paliwa zużytego na przejechanym dystansie bieżącej jazdy w przeliczeniu na 100 km.

Czas bieżącej jazdy to skumulowany czas danej jazdy. Liczenie czasu rozpoczyna się, gdy przycisk Start/Stop znajdzie się w trybie „RUN [WŁ]”. Maksymalna wyświetlana wartość wynosi 99:59’.

Średnia prędkość to wielkość przejechanego dystansu podzielona przez czas danej jazdy.

Tryby zerowania:

1. Przy czynnym ekranie wyświetlacza krótko nacisnąć przycisk **OK**, aby przejść do strony resetowania; lub długo nacisnąć przycisk **OK**, aby wykonać reset bezpośrednio;
2. Przycisk Start/Stop znajdował się w trybie „OFF [WYL.]” przez ponad 2 kolejne godziny;
3. Osiągnięty został maksymalny dystans bieżącej jazdy tj. 9999,9 km;
4. Reset automatyczny następuje też po odłączeniu akumulatora.

Podczas resetowania przejechany dystans/średnie zużycie paliwa zerują się w tym samym czasie

### Po samoczynnym wyzerowaniu



Interfejs po zresetowaniu pokazuje przejechany dystans, średnie zużycie paliwa, czas jazdy i średnią prędkość samochodu od ostatniego zerowania.

Przejechany dystans bieżącej jazdy jest obliczany dla określonego przedziału czasowego. Zakres wyświetlacza: 0,0÷9999,9 km.

Średnie zużycie paliwa to ilość paliwa zużytego na przejechanym dystansie bieżącej jazdy w przeliczeniu na 100 km.

Czas bieżącej jazdy to skumulowany czas danej jazdy. Liczenie czasu rozpoczyna się, gdy przycisk Start/Stop znajdzie się w trybie „RUN [WŁ]”. Maksymalna wyświetlana wartość wynosi 99:59’.

Średnia prędkość to wielkość przejechanego dystansu podzielona przez czas danej jazdy.

Tryby zerowania:

1. Przy czynnym ekranie wyświetlacza krótko nacisnąć przycisk **OK**, aby przejść do strony resetowania; lub długo nacisnąć przycisk **OK**, aby wykonać reset bezpośrednio;
2. Osiągnięty został maksymalny dystans bieżącej jazdy tj. 9999,9 km;
3. Reset automatyczny następuje też po odłączeniu akumulatora.

Podczas resetowania przejechany dystans/średnie zużycie paliwa zerują się w tym samym czasie

## Po tankowaniu



Interfejs po tankowaniu paliwa pokazuje cztery rodzaje informacji: przejechany dystans, średnie zużycie paliwa, czas jazdy i średnią prędkość.

Przejechany dystans to sumaryczny dystans przejechany po tankowaniu. Zakres wyświetlacza: 0,0÷9999,9 km.

Średnie zużycie paliwa to średnie zużycie paliwa na dystansie przejechany po zatankowaniu paliwa.

Czas jazdy to skumulowany czas jazdy po zatankowaniu, przy czym pomiar czasu rozpoczyna się, gdy przycisk Start/Stop znajdzie się w trybie „RUN [WŁ]”. Maksymalna wyświetlana wartość wynosi 99:59'.

Średnia prędkość to wielkość przejechanego dystansu podzielona przez czas danej jazdy.

Tryby zerowania:

1. Wykryte zostało zwiększenie ilości paliwa w zbiorniku o ponad 6 litrów (należy zadbać o to, aby ilość paliwa w ramach jednego tankowania przekraczała 6 litrów);
2. Osiągnięty został maksymalny dystans bieżącej jazdy tj. 9999,9 km;
3. Reset automatyczny następuje też po odłączeniu akumulatora.

Podczas resetowania przejechany dystans/średnie zużycie paliwa zerują się w tym samym czasie

## Opcje menu wskaźników



Opcje menu obejmują: gniazda pomocnicze, telefon, nawigację, informacje dot. jazdy, audio, muzykę, minimalizm, serwis. Ikony menu można wybierać za pomocą lewego **<** i prawego **>** przycisku przewijania wskaźników. Po wybraniu opcji nacisnąć przycisk **OK** aby przejść do zawartości menu.

### Asystent jazdy



Po wejściu do interfejsu ustawień wspomagania uwagi kierowcy, nacisnąć krótko przycisk **▲** / **▼** aby wybrać opcję „Asystenta koncentracji uwagi” i „Alertu nadmiernej prędkości”. Nacisnąć krótko przycisk **OK** aby potwierdzić bieżący wybór, a następnie powrócić do poprzedniego interfejsu.

### Wspomaganie kierowcy



W interfejsie „Wspomaganie kierowcy” można sprawdzić stan aktywacji ACC/LKS, wyświetlając informacje takie jak stan pracy tempomatu i względna odległość do poprzedzającego pojazdu, a także czy samochód porusza się środkiem pasa.

### Asystent uwagi



Po wejściu do interfejsu ustawień Asystenta uwagi naciskając krótko przyciski **▲** / **▼** można wybrać opcje „Wył.,” „Standardowy” i „Czuły” po czym nacisnąć krótko przycisk **OK** w celu potwierdzenia bieżącego wyboru, a po potwierdzeniu przywrócony zostanie poprzedni interfejs ustawień.

## Alert nadmiernej prędkości



Po wejściu do interfejsu ustawień alertu nadmiernej prędkości, naciskając krótko przyciski **◀** / **▶** można przełączać funkcję alertu nadmiernej prędkości pomiędzy „WŁ.” i „WYŁ.”. W interfejsie „ON [WL]” krótkie naciśnięcie przycisków **▲** / **▼** powoduje zmianę ustawienia granicy nadmiernej prędkości, krótkie naciśnięcie przycisku **OK** pozwala potwierdzić bieżący wybór, a następnie powrócić do poprzedniego interfejsu.

## Telefon



W interfejsie telefonu krótkie naciśnięcie przycisków **▲** / **▼** pozwala wybrać numer ze „spisu telefonów”. Aby wybrać bieżący numer nacisnąć krótko przycisk **OK**, a ponowne krótkie naciśnięcie przycisku **OK**, pozwala zakończyć bieżące połączenie.



W przypadku połączenia przychodzącego użyć przycisku **▲** w celu odebrania lub **▼** w celu zakończenia połączenia, po czym krótkim naciśnięciem przycisku **OK** potwierdzić swój wybór.

## Nawigacja



W interfejsie nawigacji krótkie naciśnięcie przycisku **Δ** / **∇** pozwala wybrać „Wskazówki dot. jazdy” i „Nawigację TBT”.

## Radio



W interfejsie radiowym można przełączać stacje radiowe naciskając krótko przyciski **Δ** / **∇**, albo można przejść do strony wyboru źródła dźwięku poprzez krótkie naciśnięcie przycisku **OK**. Krótkie naciskanie przycisków **Δ** / **∇** pozwala tu wybrać "FM", "AM", "DAB", krótkie naciśnięcie przycisku **OK** potwierdza bieżący wybór, a po potwierdzeniu nastąpi powrót do poprzedniego interfejsu.





## Muzyka



W interfejsie muzycznym krótkie naciśnięcie przycisków **Δ** / **∇** powoduje przełączanie muzyki, a krótkie naciśnięcie przycisku **OK** powoduje przejście do strony wyboru źródła dźwięku. Krótkie naciskanie przycisków **Δ** / **∇** pozwala tu wybrać „Bluetooth” albo „USB”, krótkie naciśnięcie przycisku **OK** potwierdza bieżący wybór, a po potwierdzeniu nastąpi powrót do poprzedniego interfejsu.



## Minimalism



W interfejsie minimalistycznym krótkie naciśnięcie przycisków  /  pozwala wybrać „ON [Wł.]“ i „OFF [Wyl.]“ tryb minimalistyczny, a krótkie naciśnięcie przycisku  potwierdza bieżący wybór. Po potwierdzeniu naciśnięcie przycisku  pozwala powrócić do poprzedniego poziomu.





## Serwis



Kiedy bezkluczkowy przycisk Start/Stop znajduje się w trybie „RUN [WŁ]“, naciskając krótko przyciski  /  można wyświetlić szereg informacji serwisowych, w tym informacje o usterkach, ciśnieniu w oponach, przeglądach okresowych i sygnaturach wersji.

## Informacje o usterkach



Nacisnąć krótko przycisk  aby potwierdzić wybór interfejsu „Informacje o usterkach“, co pozwala przejść do ekranu wyszukiwania informacji o usterkach. Po otwarciu tego ekranu, krótkie naciśnięcie przycisków  /  pozwala wybrać i wyświetlić zapisane usterki w postaci wyskakujących okienek, po czym można powrócić do poprzedniego interfejsu naciskając przycisk .

## Monitorowanie ciśnienia w oponach



Gdy ciśnienie we wszystkich oponach jest prawidłowe, odpowiednia ikonka tablicy wskaźników wyświetla ciśnienie w oponach i temperaturę opon. Gdy temperatura lub ciśnienie jest nieprawidłowe, opona w interfejsie monitorowania ciśnienia w oponach zmienia kolor na czerwony, a wartość nieprawidłowej temperatury lub ciśnienia zmienia kolor na czerwony, pojawia się komunikat tekstowy i alert dźwiękowy, jednocześnie zapala się lampka układu monitorowania ciśnienia w oponach. W przypadku wystąpienia usterek związanych z ciśnieniem w innych oponach wyświetlane są komunikaty tekstowe i słychać alerty dźwiękowe. W takim przypadku użytkownik powinien sprawdzić stan opon lub skontaktować się z autoryzowanym serwisem dealera BAIC Motor w celu przeprowadzenia zawczasu przeglądu, aby uniknąć potencjalnych zagrożeń dla bezpieczeństwa.

**i** Po uruchomieniu samochodu i zakończeniu auto-testu system wyświetla - zamiast bieżących wartości temperatury i ciśnienia w oponach samochodu - temperaturę i ciśnienie w oponach sprzed ostatniego wyłączenia; gdy samochód ruszy, system zaktualizuje dane zgodnie z bieżącym stanem opon w danym czasie.

**i** Po ruszeniu samochodem, przekroczeniu prędkości 30 km/h i upływie pewnego okresu czasu, system zaktualizuje bieżące ciśnienie/temperaturę w oponach, a układ TPMS automatycznie przejdzie w tryb normalny.

## Przeglądy okresowe



Ekran przeglądów okresowych pokazuje przebieg do następnego przeglądu okresowego. Przebieg do pierwszego przeglądu okresowego samochodu wynosi 5000 km, a cykl międzyobsługowy wynosi 10 000 km. Zaleca się, aby użytkownik regularnie to sprawdzał i wykonywał przeglądy na czas. Nacisnąć przycisk **OK** na ekranie przeglądów okresowych, aby wyzerować przebieg do następnego przeglądu zgodnie z komunikatami.



## Informacje o wersji



W interfejsie informacji o wersji można wyświetlić informacje o wersji systemu. Nacisnąć przycisk  aby powrócić do poprzedniego interfejsu.

## Lampki i kontrolki (ekran 7-calowy)

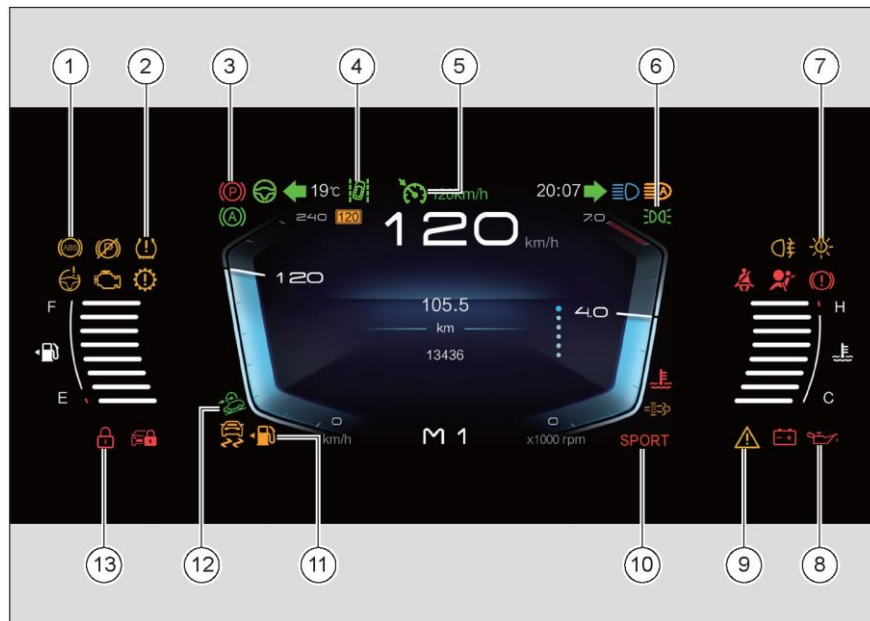

1. Lampka ABS
2. Lampka ciśnienia w oponach
3. Lampka EPB
4. Lampka asystenta pasa ruchu
5. Lampka tempomatu
6. Kontrolka włączonych świateł pozycyjnych
7. Lampka układu oświetlenia
8. Lampka ciśnienia oleju silnikowego
9. Lampka ogólna
10. Lampka trybu SPORT
11. Lampka niskiego poziomu paliwa
12. Lampka kontroli zjazdu ze wzniesienia HDC
13. Lampka autoalarmu

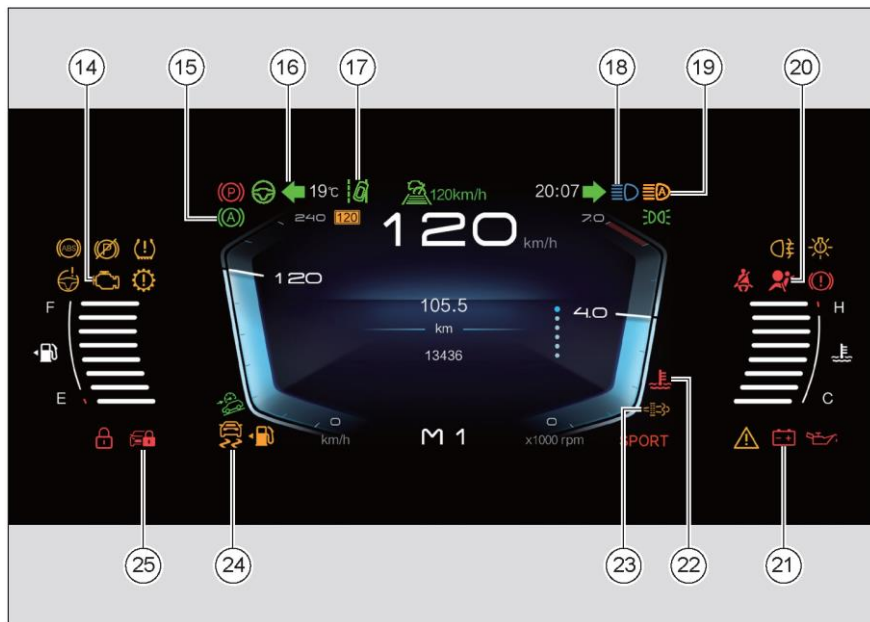

14. Lampka ostrzegawcza silnika
15. Lampka automatycznego hamulca postojowego
16. Kontrolka lewego kierunkowskazu
17. Lampka LDWS
18. Kontrolka włączonych świateł drogowych
19. Lampka IHBC\*
20. Lampka poduszki powietrznej
21. Lampka ładowania akumulatora
22. Lampka wysokiej temperatury płynu w chłodnicy
23. Lampka GPF
24. Lampka działania/usterki ESP
25. Lampka immobilizera

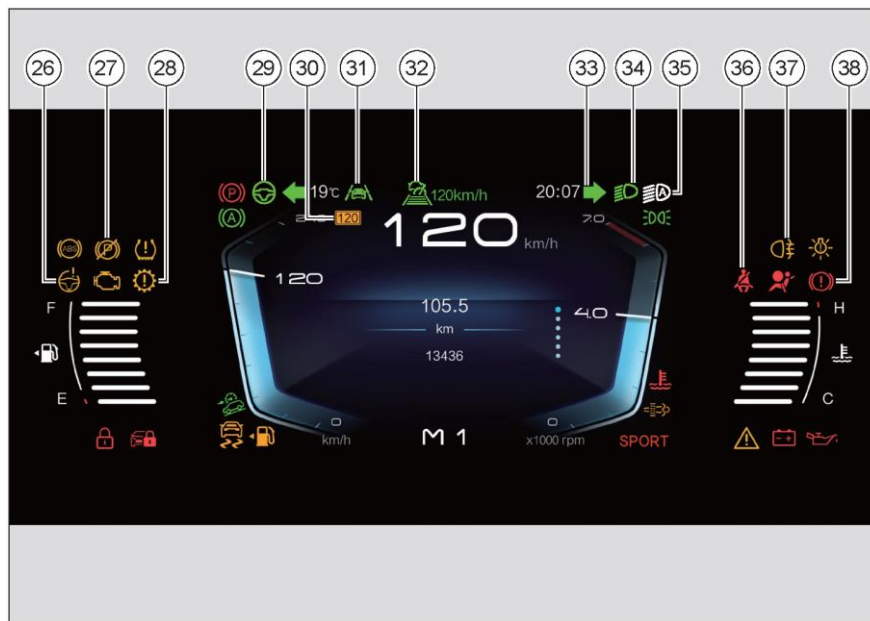

- 26. Lampka EPS
- 27. Lampka EPB
- 28. Lampka skrzyni biegów
- 29. Lampka tempomatu inteligentnego\*
- 30. Lampka ogranicznika prędkości
- 31. Lampka LKAS
- 32. Lampka trybu czuwania ACC\*
- 33. Kontrolka prawego kierunkowskazu
- 34. Kontrolka włączonych świateł mijania
- 35. Lampka świateł automatycznych\*
- 36. Lampka niezapiętego pasa bezpieczeństwa
- 37. Kontrolka włączonych tylnych świateł przeciwmgielnych
- 38. Lampka awarii układu hamulcowego/niskiego poziomu płynu hamulcowego

## Opis lampek i kontrolk

### 1. Lampka ABS (żółta)

Gdy przyciskiem Start/Stop włączony zostanie tryb „RUN [WL]“, ta lampka zapala się w ramach auto-testu i gaśnie po jego zakończeniu.

Jeśli ta lampka nie gaśnie lub zapala się podczas jazdy, oznacza to usterkę układu ABS.

### 2. Lampka ciśnienia w oponach (żółta)

Gdy przyciskiem Start/Stop włączony zostanie tryb „RUN [WL]“, ta lampka zapala się w ramach auto-testu i gaśnie po jego zakończeniu.

Jeśli ta lampka nie zgaśnie po zakończeniu auto-testu lub świeci podczas jazdy, oznacza to, że ciśnienie w oponach jest nieprawidłowe. Tablica wskaźników wyświetla komunikat „Nieprawidłowe ciśnienie w oponach”, któremu towarzyszy sygnał dźwiękowy; lampka nie gaśnie po zakończeniu auto-testu lub miga przez 60 s i świeci podczas jazdy. Oznacza to usterkę systemu monitorowania ciśnienia w oponach.

W razie wystąpienia którejkolwiek z powyższych sytuacji należy zatrzymać się na poboczu z uwzględnieniem wymogów bezpieczeństwa i sprawdzić stan opon.

### 3. Lampka elektrycznego hamulca postojowego (czerwona)

Wskazuje stan działania EPB.

Gdy ta lampka świeci, oznacza to, że hamulec postojowy EPB jest zaciągnięty. Po wyłączeniu silnika hamulec postojowy jest zaciągany automatycznie.

### 4. Lampka asystenta pasa ruchu (zielona)\*

Lampka LDA  (zielona) świeci, gdy układ LDA jest aktywny i działa normalnie.

Gdy układ asystenta pasa ruchu jest w stanie gotowości, świeci lampka  gotowości asystenta pasa ruchu (biała).

W razie wystąpienia awarii w układzie LDA, lampka LDA  będzie świecić kolorem żółtym. Tablica wskaźników wyświetli komunikat „Usterka LDWS”, któremu towarzyszyć będą trzy sygnały dźwiękowe.

### 5. Lampka działania tempomatu (zielona)

Gdy przyciskiem Start/Stop włączony zostanie tryb „RUN [WL]“, lampka  tempomatu (zielona) zapali się w ramach auto-testu, a następnie zgaśnie. Lampka ta świeci, gdy tempomat jest aktywny.

Gdy przełącznik tempomatu jest włączony, ale tempomat nie jest aktywny, świeci lampka  stanu gotowości tempomatu (biała).

### 6. Kontrolka włączonych świateł pozycyjnych (zielona)

Kontrolka ta wskazuje stan świateł pozycyjnych i świeci po włączeniu świateł pozycyjnych.

### 7. Lampka ostrzegawcza oświetlenia (żółta)

Ta lampka wskazuje stan świateł zewnętrznych samochodu. Lampka ta zapala się w przypadku usterki świateł zewnętrznych samochodu. Tablica wskaźników wyświetla wtedy komunikat „Awaria oświetlenia”. Jeśli ta lampka zapali się podczas jazdy należy się zatrzymać z uwzględnieniem wymogów bezpieczeństwa i sprawdzić światła zewnętrzne.

8.  Lampka ciśnienia oleju silnikowego (czerwona)

Gdy przyciskiem Start/Stop włączony zostanie tryb „RUN [WŁ]“, lampka ta zapali się w ramach auto-testu, a po uruchomieniu silnika zgaśnie.

Jeśli lampka ta świeci po uruchomieniu silnika wskazuje to, że ciśnienie oleju silnikowego jest za niskie. Tablica wskaźników wyświetla komunikat „Niskie ciśnienie oleju silnikowego”, któremu towarzyszą trzy sygnały dźwiękowe. W takim przypadku należy natychmiast zatrzymać samochód z uwzględnieniem wymogów bezpieczeństwa. Nie wolno kontynuować jazdy.

9.  Lampka ogólna (żółta)

Ta lampka zapala się w przypadku pojawienia się informacji o usterce w menu „Informacje o usterkach“.

10.  Lampka trybu SPORT (czerwona)

Lampka **SPORT** trybu SPORT zapala się po włączeniu trybu sportowego.

Lampka trybu **ECO** zapala się po włączeniu trybu ekonomicznego.

11.  Lampka rezerwy paliwa (żółta)

Gdy przyciskiem Start/Stop włączony zostanie tryb „RUN [WŁ]“, ta lampka zapala się w ramach auto-testu i gaśnie po jego zakończeniu.

Jeżeli ta lampka nie zgaśnie po zakończeniu auto-testu lub zapali się w czasie jazdy oznacza to, że ilość paliwa w zbiorniku jest zbyt mała. Należy bezzwłocznie zatankować paliwo.

Jeśli ta lampka miga, czujnik paliwa jest uszkodzony. Ponieważ w tej sytuacji miernik paliwa nie wskazuje prawidłowo aktualnej ilości paliwa, należy jak najszybciej udać się do autoryzowanego serwisu dealera BAIC Motor w celu sprawdzenia i naprawy samochodu.

12.  Lampka HDC - kontrolera zjazdu wzniesienia (zielona)

Gdy przyciskiem Start/Stop włączony zostanie tryb „RUN [WŁ]“, ta lampka zapala się w ramach auto-testu i gaśnie po jego zakończeniu.

Kiedy układ HDC działa, miga lampka  HDC (zielona).

W przypadku awarii układu HDC świeci lampka  HDC (czerwona).

13.  Lampka autoalarmu (czerwona)

Gdy przyciskiem Start/Stop włączony zostanie tryb „RUN [WŁ]“, ta lampka zapala się w ramach auto-testu i gaśnie po jego zakończeniu.

14.  Lampka ostrzegawcza silnika (żółta)

Gdy przyciskiem Start/Stop włączony zostanie tryb „RUN [WŁ]“, ta lampka zapala się w ramach auto-testu. W przypadku braku usterki, lampka ta gaśnie po uruchomieniu silnika. Jeśli ta lampka nie gaśnie po uruchomieniu silnika, lub zapala się podczas jazdy, oznacza to awarię w układzie silnika.

 Jeśli ta lampka zapali się podczas jazdy, należy jak najszybciej skontaktować się z autoryzowanym serwisem dealera BAIC Motor w celu wykonania przeglądu i naprawy. Jeśli nie zostaną podjęte żadne środki zaradcze, może to poważnie zakłócić działanie silnika.

15  Lampka automatycznego hamulca postojowego (zielona)

Lampka  automatycznego hamulca postojowego (zielona) świeci kiedy działa układ automatycznego hamulca postojowego (AUTO HOLD).

Gdy przyciskiem Start/Stop włączony zostanie tryb „RUN [WŁ]“, lampka  automatycznego hamulca postojowego (żółta) zapala się w ramach auto-testu i gaśnie po jego zakończeniu.

W przypadku awarii układu AUTO HOLD zapala się lampka  AUTO HOLD (żółta).

16  Kontrolka lewego kierunkowskazu (zielona)

Wskazuje stan pracy lewego kierunkowskazu. Kontrolka miga kiedy włączony jest lewy kierunkowskaz lub światła awaryjne. Jeśli ta kontrolka miga szybciej niż normalnie, oznacza to usterkę lewego kierunkowskazu. Należy wtedy jak najszybciej udać się do autoryzowanego serwisu dealera BAIC Motor w celu wykonania przeglądu i naprawy.

17.  Lampka LDWS (zielona) \*

Lampka  LDWS (zielona) świeci kiedy układ LDWS jest włączony i działa normalnie.

Kiedy system LDWS jest w stanie gotowości, świeci lampka  gotowości LDWS (biała).

W przypadku awarii układu LDWS zapala się lampka  LDWS (żółta). Tablica wskaźników wyświetli komunikat „Usterka LDWS”, któremu towarzyszyć będą trzy sygnały dźwiękowe.

18.  Kontrolka włączonych świateł drogowych (niebieska)

Ta kontrolka wskazuje stan działania świateł drogowych i zapala się po włączeniu świateł drogowych.

19.  Lampka IHBC (żółta)\*

W przypadku awarii układu IHBC zapala się lampka  IHBC (żółta). Proszę się skontaktować z autoryzowanym serwisem dealera BAIC Motor w celu wykonania przeglądu i naprawy.

Kiedy system IHBC jest w stanie gotowości, świeci lampka  gotowości IHBC (biała).

Kiedy system IHBC działa, świeci lampka  IHBC (zielona).

20.  Lampka poduszki powietrznej (czerwona)

Gdy przyciskiem Start/Stop włączony zostanie tryb „RUN [WŁ]“, ta lampka zapala się w ramach auto-testu i gaśnie po jego zakończeniu.

Jeżeli ta lampka ostrzegawcza świeci po zakończeniu auto-testu oznacza to usterkę układu SRS. Kiedy ta lampka świeci, nie ma gwarancji działania funkcji SRS.

 Gdy lampka poduszki powietrznej świeci, nie ma gwarancji prawidłowego działania układu SRS.

 Jeśli ta lampka nie zapala się podczas auto-testu, oznacza to uszkodzenie układu SRS albo samej lampki. Należy wtedy jak najszybciej udać się do autoryzowanego serwisu dealera BAIC Motor w celu wykonania przeglądu i naprawy.

21.  Lampka awarii ładowania akumulatora (czerwona)

Lampka awarii ładowania akumulatora zapala się, kiedy przyciskiem Start/Stop włączony zostanie tryb „RUN [WL]“. Lampka ta gaśnie po uruchomieniu silnika.

Jeśli ta lampka świeci po uruchomieniu silnika, oznacza to, że układ ładowania akumulatora jest uszkodzony. Należy jak najszybciej skontaktować się z autoryzowanym dealerm BAIC Motor w celu rozwiązania problemu.

 Jeśli ta lampka zapali się podczas jazdy, należy jak najszybciej skontaktować się z autoryzowanym serwisem dealera BAIC Motor w celu wykonania przeglądu i naprawy. W razie niepodjęcia żadnych działań, akumulator może ulec krytycznemu wyczerpaniu, po czym silnik przestanie pracować.

22.  Lampka wysokiej temperatury płynu w chłodnicy (czerwona)

Gdy przyciskiem Start/Stop włączony zostanie tryb „RUN [WL]“, ta lampka zapala się w ramach auto-testu i gaśnie po jego zakończeniu.

Jeżeli ta lampka nie zgaśnie po zakończeniu auto-testu lub zapali się w czasie jazdy oznacza to, że temperatura płynu w układzie chłodzenia silnika jest w danym momencie wysoka. Tablica wskaźników wyświetla komunikat „Wysoka temperatura silnika“, któremu towarzyszy sygnał dźwiękowy. Należy wtedy zmniejszyć prędkość obrotową silnika i natychmiast zatrzymać samochód z uwzględnieniem wymogów bezpieczeństwa.

23.  Lampka GPF (żółta)

Kiedy filtr GPF jest aktywnie regenerowany, świeci lampka  (zielona). Tablica wskaźników wyświetla komunikat „Aktywna regeneracja GPF. Użytkownik nie musi nic robić”.

Gdy zachodzi potrzeba regeneracji filtra GPF, zapala się lampka  (żółta). Tablica wskaźników wyświetli komunikat „Wymagana jest regeneracja GPF. W celu jej wykonania zaleca się jazdę z dużą prędkością lub udanie się na stację serwisową”.

Gdy zachodzi potrzeba naprawy filtra GPF, zapala się lampka  (czerwona). Tablica wskaźników wyświetli komunikat „Nasylenie GPF. Użytkownik powinien się udać do autoryzowanego serwisu dealera BAIC w celu regeneracji filtra na postoju”.

24.  Lampka działania/ostrzegawcza ESP (żółta)

Gdy przyciskiem Start/Stop włączony zostanie tryb „RUN [WL]“, ta lampka zapala się w ramach auto-testu i gaśnie po jego zakończeniu.

Jeśli ta kontrolka miga szybko podczas jazdy, oznacza to, że ESP działa; jeśli ta lampka świeci po zakończeniu auto-testu lub podczas jazdy, oznacza to usterkę w układzie ESP. Tablica wskaźników wyświetla komunikat „Proszę sprawdzić ESP”, któremu towarzyszy sygnał dźwiękowy. Należy wtedy jak najszybciej udać się do autoryzowanego serwisu dealera BAIC Motor w celu wykonania przeglądu i naprawy.

25.  Lampka immobilizera (czerwona)

Gdy przyciskiem Start/Stop włączony zostanie tryb „RUN [WL]“, ta lampka zapala się w ramach auto-testu i gaśnie po jego zakończeniu.

Jeśli kluczyk nie zostanie pomyślnie uwierzytelniony przez silnik, ta lampka będzie nadal świecić, a silnika nie da się uruchomić.

26.  Lampka EPS (żółta)

Gdy przyciskiem Start/Stop włączony zostanie tryb „RUN [WL]“, ta lampka zapala się w ramach auto-testu i gaśnie po jego zakończeniu.

Jeśli ta lampka nie gaśnie po zakończeniu auto-testu lub świeci podczas jazdy, oznacza to usterkę w układzie EPS. Tablica wskaźników wyświetla komunikat „Proszę sprawdzić EPS”.



27.  Lampka EPB (żółta)

Gdy przyciskiem Start/Stop włączony zostanie tryb „RUN [WŁ]”, ta lampka zapala się w ramach auto-testu i gaśnie po jego zakończeniu.

Ta lampka wskazuje stan układu EPB. W przypadku awarii układu EPB ta lampka będzie świecić. Wtedy tablica wskaźników wyświetla komunikat „Awaria układu EPB”. Jeśli ta lampka świeci podczas jazdy, należy jak najszybciej skontaktować się z autoryzowanym serwisem dealera BAIC Motor w celu wykonania przeglądu i naprawy.

28.  Lampka skrzyni biegów (żółta)

Gdy przyciskiem Start/Stop włączony zostanie tryb „RUN [WŁ]”, ta lampka zapala się w ramach auto-testu i gaśnie po jego zakończeniu.

Jeśli ta lampka świeci po zakończeniu auto-testu oznacza to, że układ automatycznej skrzyni biegów jest uszkodzony. W przypadku awarii skrzyni biegów osiągi samochodu ulegają znacznemu pogorszeniu, a prędkość obrotowa silnika jest ograniczona do 3500 obr/min.

29.  Lampka tempomatu inteligentnego (zielona)\*

Gdy system IACC jest aktywny, świeci lampka  IACC (zielona).

Gdy IACC jest włączony, ale system nie jest aktywny, świeci lampka  stanu gotowości IACC (biała).

W przypadku awarii układu IACC zapala się lampka  IACC (żółta).

30.  Lampka ogranicznika prędkości

Ta lampka wskazuje, czy aktualna prędkość przekracza ograniczenie prędkości ustawione przez kierowcę. Jeśli ograniczenie prędkości jest przekroczone, zostanie wyświetlona ustawiona prędkość i uruchomiony zostanie alert nadmiernej prędkości. Domyślne ustawienie systemu to 120 km/h. Kierowca może ustawić własne ograniczenie prędkości lub wyłączyć system.

31.  Lampka LKAS (zielona) \*

Ta lampka wskazuje, że LKAS jest włączony. Lampka  LKAS (zielona) świeci kiedy system jest aktywny.

Kiedy system LKAS jest w stanie gotowości, świeci lampka  gotowości LKAS (biała).

Kiedy LKAS nie działa prawidłowo świeci lampka  LKAS (żółta).

32.  Kontrolka stanu gotowości ACC (biała)\*

Kiedy system ACC jest w stanie gotowości, świeci lampka  gotowości ACC (biała).

Kiedy system ACC jest włączony, świeci lampka  ACC (zielona).

W przypadku awarii ACC zapala się lampka  ACC (żółta).

33.  Kontrolka prawego kierunkowskazu (zielona)

Wskazuje stan pracy prawego kierunkowskazu. Kontrolka miga kiedy włączony jest prawy kierunkowskaz lub światła awaryjne. Jeśli ta kontrolka miga szybciej niż normalnie, oznacza to usterkę prawego kierunkowskazu. Należy wtedy jak najszybciej udać się do autoryzowanego serwisu dealera BAIC Motor w celu wykonania przeglądu i naprawy.

34.  Kontrolka włączonych światel mijania (zielona)

Kontrolka włączonych światel mijania zapala się po włączeniu światel mijania.

35.  Kontrolka światel automatycznych (biała)

Kontrolka ta wskazuje stan pracy systemu światel automatycznych i świeci kiedy system światel automatycznych działa.

36.  Lampka ostrzegawcza pasów bezpieczeństwa (czerwona)

Lampka ta wskazuje stan zapięcia pasa bezpieczeństwa kierowcy. Lampka ta świeci kiedy kierowca nie ma zapiętego pasa bezpieczeństwa.

Po osiągnięciu przez samochód prędkości  $\geq 25$  km/h lub czasie nieprzerwanej jazdy  $\geq 60$  s lub przejechaniu w sposób ciągły dystansu  $\geq 300$  m z nie zapiętym pasem bezpieczeństwa kierowcy, lampka niezapiętych pasów bezpieczeństwa będzie migać, czemu towarzyszyć będzie alarm dźwiękowy, a odpowiednie siedzenie w wyskakującym okienku ostrzegawczym zmieni kolor na czerwony.

37.  Kontrolka włączonych tylnych światel przeciwmgielnych (żółta)

Wskazuje stan włączenia tylnych światel przeciwmgielnych

Świeci kiedy włączone są tylne światła przeciwmgielne.

38.  Lampka awarii układu hamulcowego/niskiego poziomu płynu hamulcowego

Gdy przyciskiem Start/Stop włączony zostanie tryb „RUN [WL]“, ta lampka zapala się w ramach auto-testu i gaśnie po jego zakończeniu.

Jeśli ta lampka nie gaśnie lub zapala się podczas jazdy, oznacza to niski poziom płynu hamulcowego lub usterkę układu hamulcowego.

Jeśli ta lampka zapali się podczas jazdy należy się natychmiast zatrzymać, z uwzględnieniem wymogów bezpieczeństwa. Nie wolno wtedy wielokrotnie wciskać pedału hamulca.

## Kierownica

### Regulacja położenia kierownicy.



Kierowca może dostosować wysokość kierownicy do swojej postury i nawyków jazdy.

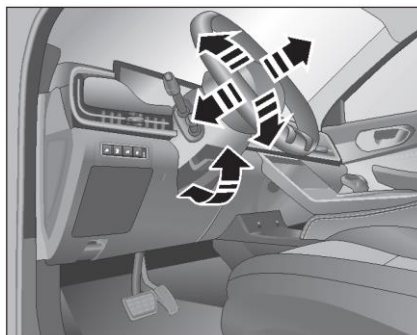

W celu zmiany położenia kierownicy w górę, w dół, w przód i w tył odpowiednio do wymagań bezpieczeństwa i własnej wygody należy zwolnić blokadę regulacji kolumny kierownicy popychając jej dźwignię w dół.

Po ustaleniu prawidłowego położenia kierownicy należy zablokować kolumnę kierownicy, przesuwając dźwignię blokady do góry i poruszać kierownicą, aby uzyskać pewność, że kolumna kierownicy jest skutecznie zablokowana.

👁️ Po zwolnieniu blokady kolumny kierownicy za pomocą dźwigni nie należy przestawiać na siłę kierownicy w górę i w dół, w przeciwnym razie jej elementy ulegną uszkodzeniu.

⚠️ ! Aby uniknąć wypadków, kategorię zabronione jest regulowanie położenia kierownicy podczas jazdy.

⚠️ ! Aby nie doszło do zmiany położenia kierownicy podczas jazdy dźwignia blokady kolumny kierownicy musi być mocno wciśnięta.

## Kierownica wielofunkcyjna

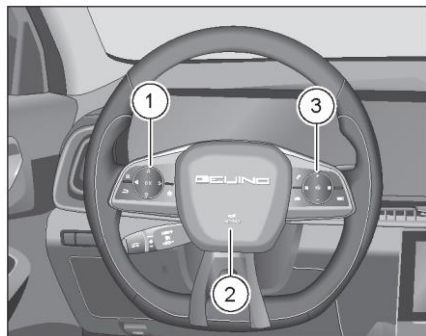

Kierownica wielofunkcyjna jest wyposażona w przyciski następujących funkcji:

- 1 Przyciski sterujące tablicą wskaźników i ekranu środkowego
- 2 Klakson
- 3 Przyciski sterujące multimediami

## Przyciski tablicy wskaźników i ekranu informacyjnego\*



: Menu główne

: Strona w górę

: W lewo:

: Potwierdź

: Strona w dół

: W prawo

: Powrót

Przesuń zgodnie z ruchem wskazówek zegara: działa tak samo jak (w prawo)

Przesuń przeciwnie do ruchu wskazówek zegara: działa tak samo jak (w lewo)

## Przyciski sterujące multimediami

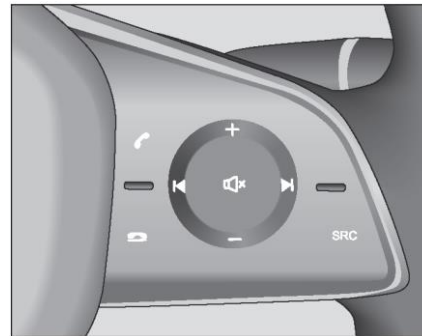

: Odbieranie połączeń telefonicznych;

: Zakończ połączenie : Zwiększ siłę głosu

: Zmniejsz siłę głosu : Następna ścieżka

: Poprzednia ścieżka : Przycisk wyciszania

**SRC** : SRC przycisk wyboru źródła audio

Przesuń zgodnie z ruchem wskazówek zegara: działa tak samo jak (zwiększ siłę głosu)

Przesuń przeciwnie do ruchu wskazówek zegara: działa tak samo jak (zmniejsz siłę głosu)

## Sygnal dźwiękowy



Nacisnąć znak trąbki  na kierownicy lub w jego pobliżu. Rozlegnie się sygnał dźwiękowy, który umilknie po zwolnieniu nacisku.

 Aby uniknąć uszkodzenia elementów samochodu nie wolno uderzać ani stukać pięścią w klakson.

 Klakson należy regularnie sprawdzać aby mieć pewność, że sygnał dźwiękowy działa prawidłowo.

 Należy przestrzegać przepisów zakazu trąbienia i używać sygnału dźwiękowego w cywilizowany sposób.

## Kluczyk inteligentny

Samochody z funkcją sterowania bezkluczkowym przyciskiem Start/Stop są wyposażone w kluczyki inteligentne.

Jest rzeczą naturalną, że zasięg pracy kluczyka inteligentnego może być zmniejszony z powodu oddziaływania czynników zewnętrznych. Krótkotrwała awaria kluczyka inteligentnego może być spowodowana działaniem innych kluczyków, rozruszników serca lub innych nadajników radiowych. Jeśli kluczyk zdalny nie zadziała, można spróbować:

- zbliżyć się do samochodu i spróbować ponownie. Zasięg pracy kluczyka inteligentnego może być zmniejszony z powodu opadów deszczu lub śniegu.
- wykonać kilka kroków w lewo lub w prawo, podnieść kluczyk inteligentny wyżej, po czym spróbować ponownie. Jeśli między kluczykiem inteligentnym a samochodem znajduje się inny pojazd lub obiekt, mogą one zablokować transmisję sygnału.
- sprawdzić baterię w kluczyku.

Kluczyk inteligentny zawiera kluczyk mechaniczny, którego można użyć w sytuacjach awaryjnych. Jeśli nie działa kluczyk inteligentny, w celu otwarcia drzwi samochodu można użyć kluczyka mechanicznego.

Aby zapobiec kradzieży samochodu w przypadku zgubienia kluczyka inteligentnego, należy jak najszybciej skontaktować się z autoryzowanym serwisem dealera BAIC Motor w celu ponownego zaprogramowania kluczyka.

 Nie wolno dołączać do kluczyka inteligentnego przedmiotów takich jak folie metalowe, gdyż mogą one zakłócać jego działanie.

 Nie wolno kluczykiem inteligentnym uderzać w inne przedmioty.

 Nie wolno wystawiać kluczyka inteligentnego na długotrwałe działanie wysokich temperatur, np. kładąc go w bezpośrednim nasłonecznieniu na desce rozdzielczej lub na masce silnika.

 Nie wolno moczyć kluczyka inteligentnego ani też czyścić go w myjce ultradźwiękowej.

 Nie należy trzymać kluczyka inteligentnego razem z urządzeniami emitującymi fale elektromagnetyczne, takimi jak telefony komórkowe.

 Elementy dekoracyjne samochodu (np. folia na szybach itp.) mogą negatywnie wpływać na zasięg zdalnego sterowania samochodem. Należy właściwie dobierać elementy dekoracyjne samochodu.

 Podczas przewożenia kluczyka inteligentnego w samolocie należy pamiętać, aby nie bawić się kluczykiem inteligentnym w kabinie samolotu. Po naciśnięciu przycisku fale radiowe emitowane przez kluczyk inteligentny mogą powodować zakłócenia w samolocie.

### Otwieranie/zamykanie drzwi za pomocą kluczyka mechanicznego

W kluczyku inteligentnym znajduje się kluczyk mechaniczny, z którego należy skorzystać w sytuacji awaryjnej. Jeśli w kluczyku inteligentnym wyczerpie się bateria lub ulegnie on awarii z powodu innych czynników, należy wyjąć kluczyk mechaniczny i otworzyć drzwi samochodu w następujący sposób.

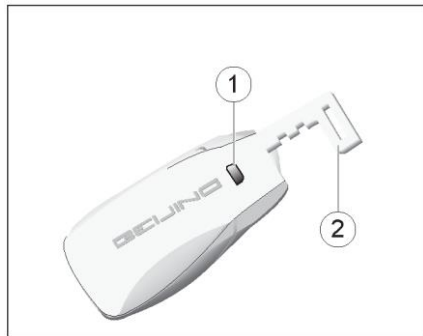



Etapy odryglowania/ryglowania drzwi:

1. Nacisnąć i przytrzymać przycisk blokady ①, aż wyskoczy kluczyk mechaniczny ②.
2. Wyciągnąć kluczyk mechaniczny ②.
3. Odryglować drzwi, obracając wkładkę zamka w kierunku przeciwnym do ruchu wskazówek zegara albo zaryglować, obracając ją w kierunku zgodnym z ruchem wskazówek zegara;
4. Nacisnąć i przytrzymać przycisk blokady ①;
5. Włożyć kluczyk mechaniczny ② do kluczyka inteligentnego i, po całkowitym wsunięciu kluczyka mechanicznego ②, zwolnić przycisk blokady ①.

 Należy pamiętać o ponownym schowaniu kluczyka mechanicznego po jego użyciu.

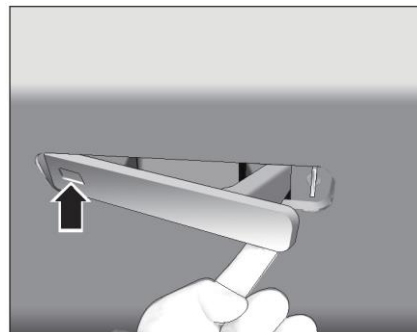
 Jeśli drzwi były wcześniej zaryglowane za pomocą kluczyka inteligentnego, to po odryglowaniu ich za pomocą kluczyka mechanicznego w samochodzie włączy się autoalarm; aby go wyłączyć w tej sytuacji, należy umieścić kluczyk inteligentny w schowku w podłokietniku konsoli środkowej z oznaczeniem rozruchu awaryjnego, po czym nacisnąć przycisk Start/Stop.



 Aby wysunąć zewnętrzną klamkę drzwi należy nacisnąć na przednią jej część.

## Rygłowanie drzwi za pomocą kluczyka mechanicznego i zamka awaryjnego

W przypadku awarii zasilania samochodu zamek lewych przednich drzwi można zarygłować kluczykiem mechanicznym, a pozostałe troje drzwi można zarygłować za pomocą zamków awaryjnych, w które wyposażone są drzwi.

### Sposób rygłowania drzwi za pomocą zamków awaryjnych



1. Wyjąć kluczyk mechaniczny;
2. Otworzyć drzwi, włożyć kluczyk mechaniczny do przełącznika zamka awaryjnego ①, po czym, aby zarygłować drzwi, zamek lewych tylnych drzwi obrócić w kierunku przeciwnym do ruchu wskazówek zegara, a zamek prawych tylnych i prawych przednich drzwi obrócić w kierunku zgodnym z ruchem wskazówek zegara;
3. Zamknąć drzwi.

## Kluczyk inteligentny



Przycisk odrygłowania : odrygłowanie zamków drzwi samochodu.

Przycisk rygłowania : rygłowanie zamków drzwi samochodu.

Przycisk odrygłowania pokrywy bagażnika : odrygłowanie zamka pokrywy bagażnika (ręcznej); automatyczne otwieranie lub zamykanie pokrywy bagażnika (sterowanej elektrycznie).

Przycisk lokalizatora samochodu : naciśnięcie tego przycisku w stanie czuwania antywłamaniowego spowoduje wysłanie sygnałów dźwiękowych i świetlnych wskazujących miejsce postoju samochodu.

 W razie wielokrotnego naciśnięcia raz za razem przycisku odrygłowania/rygłowania zamków drzwi zostanie uruchomiona ochrona zamków drzwi, a funkcja odrygłowania/rygłowania zostanie tymczasowo wyłączona.

## Rygłowanie drzwi



 Naciśnięć przycisk rygłowania kiedy wszystkie drzwi, maska silnika i pokrywa bagażnika są zamknięte, a wtedy wszystkie drzwi zostaną zarygłowane i wszystkie kierunkowskazy zostaną włączone na około 2 sekundy.

**i** Przed oddaleniem się od samochodu należy sprawdzić, czy wszystkie drzwi i szyby były prawidłowo zamknięte.

**i** Jeśli którekolwiek z drzwi (4 drzwi) nie są zamknięte, po naciśnięciu przycisku rygłowania drzwi nie zostaną zarygłowane.

**i** Kiedy wszystkie drzwi są zamknięte, ale maska silnika lub bagażnik nie są zamknięte, po naciśnięciu przycisku rygłowania kierunkowskazy migną 3 razy, po czym włączy się autoalarm. Aby wyłączyć autoalarm należy wtedy ponownie naciśnąć przycisk odrygłowania.

**i** Po tym jak na ekranie systemu infrozrywkowego włączone zostanie automatyczne składanie lusterek bocznych, składają się one automatycznie po zaryglowaniu wszystkich drzwi.

### Odryglowane drzwi



Kiedy wszystkie drzwi są zaryglowane, po naciśnięciu przycisku odryglowania  wszystkie drzwi zostaną odryglowane, a kierunkowskazy migną dwukrotnie.

**i** Po tym jak na ekranie systemu infrozrywkowego włączone zostanie automatyczne składanie lusterek bocznych, rozkładają się one automatycznie po odryglowaniu wszystkich drzwi.

### Otwieranie bagażnika

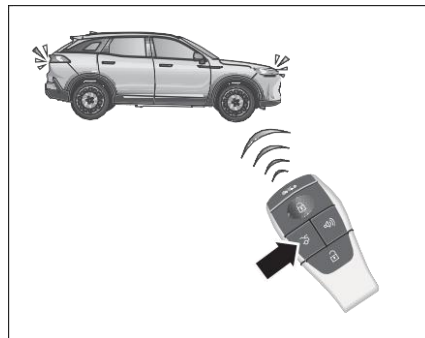

Aby odryglować pokrywę bagażnika należy dwukrotnie nacisnąć na kluczyku przycisk .

**i** W samochodzie wyposażonym w elektrycznie sterowaną pokrywę bagażnika, pokrywa bagażnika otworzy się automatycznie.

### Funkcja lokalizowania samochodu

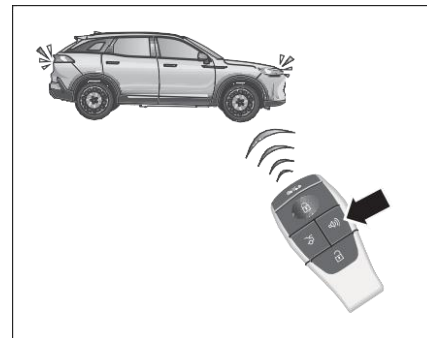

Nacisnąć przycisk  lokalizatora samochodu na kluczyku inteligentnym kiedy samochód ma włączony autoalarm i znajduje się w odległości <15 m (na obszarze otwartym). W tym momencie kierunkowskazy migną dwukrotnie i dwukrotnie zabrzmie sygnał dźwiękowy.



## Wymiana baterii w kluczyku

Gdy zasilanie kluczyka inteligentnego słabnie, tablica wskaźników przypomni o konieczności wymiany baterii. Nieprawidłowe postępowanie podczas wymiany baterii spowoduje uszkodzenie kluczyka. Zalecane jest udanie się do autoryzowanego serwisu dealera BAIC Motor w celu wymiany baterii.

**!** Należy uważać, aby nie dotknąć płytki drukowanej pilota zdalnego sterowania gdyż ładunek elektryczności statycznej może uszkodzić kluczyk inteligentny.

**!** Po wymianie baterii kluczyka nie powinny pozostać żadne części.

**!** W razie samodzielnej wymiany, należy użyć baterii litowej CR2032 o napięciu 3V.

**!** Zużyta baterię należy zutylizować zgodnie z lokalnymi przepisami.

**!** Dopilnować, aby bieguny dodatnie i ujemne baterii kluczyka inteligentnego były prawidłowo dopasowane.

**!** Podczas wymiany baterii w kluczyku inteligentnym należy dopilnować, aby bateria była sucha.

**!** Nie wolno dotykać ani przesuwając żadnych części kluczyka inteligentnego, ponieważ wpłynie to negatywnie na jego działanie.

**!** Podczas instalowania baterii kluczyka inteligentnego należy uważać, aby nie zgiąć elektrod, przy czym w gnieździe baterii nie może być kurzu ani tłustych plam.

### Sposób wymiany baterii w kluczyku inteligentnym



1. Wyjąć kluczyk mechaniczny;
2. Podważyć tylną pokrywę kluczyka inteligentnego;

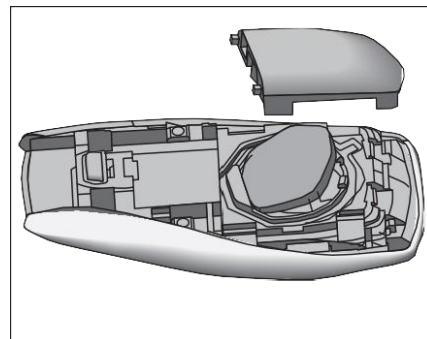

3. Otworzyć pokrywkę baterii;
4. Podczas wyjmowania baterii należy unikać dotykania płytki drukowanej i styków baterii;
5. Podczas wkładania baterii należy unikać dotykania jej powierzchni, a przed jej włożeniem wytrzeć ją do czysta.
6. Dopilnować, aby pokrywka baterii zazaębiła się prawidłowo podczas montażu, zapobiegając przedostawaniu się do środka kurzu i wilgoci;
7. Po wymianie baterii należy sprawdzić, czy kluczyk inteligentny działa prawidłowo. Jeśli kluczyk inteligentny nadal nie działa prawidłowo, należy się skontaktować z autoryzowanym serwisem dealera BAIC Motor.

## System bezkluczykowego dostępu i uruchamiania

### Bezkluczykowe odryglowanie drzwi

Po ustawieniu tej funkcji w systemie, wystarczy zbliżyć się z kluczykiem do samochodu na odległość około 1,5 metra od klamki przednich drzwi, wtedy chowana klamka automatycznie się wysunie i drzwi zostaną odryglowane.

Jeśli samochód nie był używany przez dłuższy czas, lub jego akumulator jest słaby, wspomniana wyżej funkcja zdalnego odryglowania przy podejściu zostanie automatycznie wyłączona, wtedy w celu odryglowania drzwi potrzebne będzie użycie przycisku odryglowania na kluczyku.

### Bezkluczykowe rygłowanie drzwi

Kiedy przycisk Start/Stop znajduje się w trybie „OFF [WYŁ]“, a wszystkie drzwi, maska silnika i drzwi bagażnika są zamknięte, wystarczy wyjść z kluczykiem z samochodu, odejść na odległość około 2 metrów od klamki przednich drzwi, wtedy chowana klamka automatycznie się schowa, a zamki drzwi zostaną zaryglowane.

**I** W trudnych warunkach zimowych, oblodzenie klamki drzwi może sprawić, że klamka się nie wysunie. Aby uniknąć gromadzenia się lodu wewnątrz klamek drzwi, po umyciu samochodu należy wysunąć klamki drzwi i osuszyć klamki oraz drzwi z zewnątrz. Jeżeli nie można wysunąć klamki z powodu oblodzenia, zalecane jest następujące postępowanie.

1. Usunąć lód z zewnętrznej strony klamki drzwi i szczeliny wokół niej.
2. Aby skruszyć lód, mocno nacisnąć na przednią część klamki drzwi.
3. Nacisnąć przycisk zdalnego odryglowania, aby sprawdzić, czy klamka drzwi się wysuwa. Nie, uderzać pięścią w przednią i tylną część klamki, aż klamka drzwi wyskoczy.
4. Po wysunięciu się klamki drzwi, jeśli w środku zgromadził się lód, najpierw usunąć lód, a następnie kilkakrotnie wysunąć i schować klamkę drzwi, aby się upewnić, że chowa się całkowicie.

## Warunki zadziałania funkcji automatycznego rygłowania

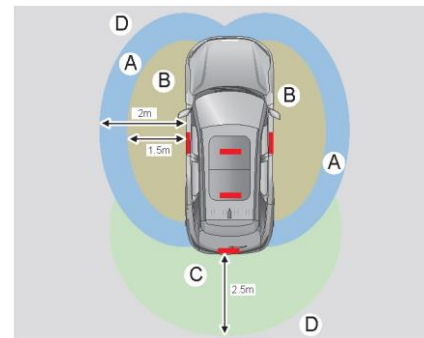

Po spełnieniu warunków wymienionych poniżej, należy odejść od samochodu na odległości 2 m, wtedy samochód zostanie automatycznie zaryglowany (ryglowanie następuje po wejściu do strefy D).

1. Funkcja dostępu bezkluczykowego została włączona za pomocą ekranu info-rozrywkowego;
2. Bezkluczykowy przycisk Start/Stop został przełączony w tryb „OFF [WYŁ]”;
3. Aby aktywować funkcję automatycznego rygłowania należy wysiąść z samochodu mając przy sobie kluczyk inteligentny, przy czym kluczyk inteligentny nie może być trzymany razem z telefonem komórkowym lub laptopem, a w pobliżu (w strefach A i B) nie może być innych źródeł zakłóceń, po czym zamknąć czworo drzwi i oddalić się od samochodu.

## Warunki zadziałania funkcji automatycznego odryglowania

O ile spełnione są poniższe warunki, zamki samochodu można automatycznie odryglować podchodząc na odległość 1,5 m od niego (strefa B).

1. Od momentu zatrzymania minęło nie więcej niż 72 godziny (jeśli samochód nie był używany dłużej niż 72 godziny, funkcja ta zostanie czasowo wyłączona);
2. Podczas zbliżania się do samochodu kluczyk inteligentny nie znajduje się razem z telefonem komórkowym i laptopem, a w pobliżu nie ma innych źródeł zakłóceń;
3. Podczas ryglowania zamków przycisk ryglowania na kluczyku inteligentnym nie został naciśnięty dwukrotnie raz za razem (w przypadku dwukrotnego naciśnięcia przycisku ryglowania w ciągu 2 sekund, funkcja ta zostanie tymczasowo wyłączona);
4. Kluczyk inteligentny nie znajdował się przez ponad 30 minut w zasięgu budzenia samochodu (około 4 metrów wokół samochodu). Jeśli było tak dłużej niż 30 minut, funkcja ta zostanie tymczasowo wyłączona.

**1** Jeśli konieczne jest umieszczenie kluczyka inteligentnego w samochodzie z zewnątrz, należy dwukrotnie w ciągu 2 sekund nacisnąć przycisk ryglowania na kluczyku inteligentnym w celu tymczasowego wyłączenia funkcji dostępu bezkluczykowego, po czym umieścić go w samochodzie.

 Jeżeli kluczyk inteligentny znajduje się poza samochodem, należy unikać pozostawiania go w zasięgu budzenia samochodu (około 4 metrów w pobliżu samochodu, będąc w zasięgu budzenia czerwona kontrolka na kluczyku inteligentnym miga w sposób ciągły lub przerywany). W razie potrzeby pozostawienia go w pobliżu samochodu, należy nacisnąć dwukrotnie w ciągu 2 sekund przycisk ryglowania na kluczyku inteligentnym, aby tymczasowo wyłączyć funkcję dostępu bezkluczykowego i uniknąć rozładowania baterii kluczyka inteligentnego.

 Jeśli funkcja dostępu bezkluczykowego zostanie wyłączona na ekranie info-rozrywkowym, należy ją ponownie włączyć za pomocą ekranu info-rozrywkowego. Jeśli funkcja dostępu bezkluczykowego została tymczasowo wyłączona w inny sposób, zostanie ona przywrócona po ponownym ryglowaniu drzwi.

## Funkcja przypominania o kluczyku

### Pozostawienie kluczyka inteligentnego w samochodzie.

W razie pozostawienia kluczyka inteligentnego w samochodzie (z wyjątkiem bagażnika), po otwarciu którychkolwiek drzwi i zamknięciu wszystkich czterech drzwi, zdalne zaryglowanie drzwi z zewnątrz wymaga użycia innego kluczyka inteligentnego. Albo oddalenia się, mając przy sobie inny kluczyk inteligentny. Po dotknięciu obszaru detekcji na klamce przednich drzwi w celu ich zaryglowania tablica wskaźników przypomni o pozostawieniu kluczyka inteligentnego w samochodzie i nie wykona polecenia zaryglowania, emitując jednocześnie sygnał dźwiękowy.

### Brak kluczyka inteligentnego w samochodzie.

Kiedy przycisk Start/Stop znajduje się w trybie „RUN [WŁ]”, po otwarciu którychkolwiek drzwi i zamknięciu wszystkich czterech drzwi, jeśli w samochodzie nie zostanie wykryty żaden kluczyk inteligentny, tablica wskaźników przypomni, że w samochodzie nie ma kluczyka, emitując jednocześnie sygnał dźwiękowy.

## Bezkluczowy przycisk Start/Stop

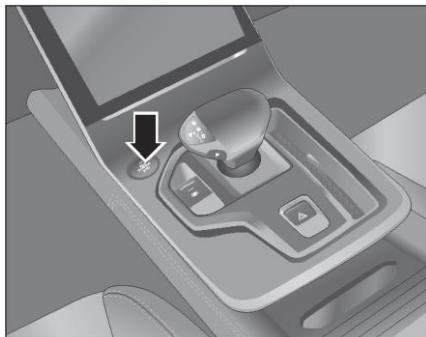

Naciśnięcie bezkluczowego przycisku Start/Stop pozwala przełączyć tryb zasilania albo uruchomić/wyłączyć silnik.

## System antykradzieżowy

Samochód jest wyposażony w autoalarm oraz elektroniczny immobilizer silnika. Ze względu na bezpieczeństwo i wygodę obsługi samochodu zdecydowanie zalecamy uważne przeczytanie niniejszej instrukcji, aby w pełni zrozumieć funkcje tych systemów i sposób ich użytkowania.

 Po odryglowaniu za pomocą kluczyka inteligentnego samochód wychodzi ze stanu czuwania antywłamaniowego, ale jeśli w ciągu około 30 s nie zostaną otwarte żadne drzwi, pokrywa bagażnika albo maska silnika, wszystkie drzwi automatycznie zostaną ponownie zaryglowane. W przypadku samochodów wyposażonych w chowane klamki dotykowe, klamki te schowają się automatycznie. Autoalarm powróci automatycznie do stanu czuwania antywłamaniowego



Po zaryglowaniu samochodu kluczykiem inteligentnym cały samochód przechodzi w stan czuwania antywłamaniowego, a wszystkie drzwi, maska silnika i pokrywa bagażnika są monitorowane. Jeśli okaże się, że drzwi, pokrywa bagażnika lub maska silnika zostały otwarte w sposób nieuprawniony, na przykład siłą, zostanie uruchomiony alarm.

Autoalarm można aktywować tylko wtedy, gdy wszystkie drzwi, pokrywa bagażnika i maska silnika są zaryglowane. Jeśli po zaryglowaniu zamków kluczykiem inteligentnym wyje syrena i migają kierunkowskazy oznacza to, że samochód nie jest w stanie czuwania antywłamaniowego, należy wtedy sprawdzić, czy czworo drzwi, maska silnika i pokrywa bagażnika są prawidłowo zamknięte, a jeśli wszystko jest prawidłowo zamknięte ale nadal nie można aktywować funkcji czuwania antywłamaniowego, należy się skontaktować z autoryzowanym serwisem dealera BAIC Motor w celu wykonania przeglądu i naprawy, aby uniknąć utraty mienia z samochodu.

#### Warunki zadziałania autoalarmu

- Autoalarm zadziała po zaryglowaniu drzwi za pomocą kluczyka inteligentnego jeśli wszystkie drzwi są zamknięte, ale nie jest zamknięta maska silnika lub pokrywa bagażnika.
- Autoalarm zadziała jeśli po zaryglowaniu drzwi za pomocą kluczyka inteligentnego którekolwiek drzwi (w tym maska silnika i pokrywa bagażnika) zostaną otwarte.
- Autoalarm zadziała jeśli drzwi były zaryglowane za pomocą kluczyka inteligentnego, ale zostały odryglowane i otwarte za pomocą kluczyka mechanicznego.

#### Zjawiska towarzyszące wyzwoleniu autoalarmu

- Migają wszystkie kierunkowskazy i jednocześnie włącza się sygnał dźwiękowy. Sposoby wyłączenia wyzwolonego autoalarmu

- W celu wyłączenia wyzwolonego autoalarmu, należy nacisnąć przycisk odryglowania na kluczyku inteligentnym. Wtedy sygnały świetlne i dźwiękowe zostaną wyłączone, a samochód zostanie odryglowany.
- Wyzwolony autoalarm można dezaktywować przełączając przycisk Start/Stop samochodu w tryb „RUN [WŁ]“.

**i** Gdy samochód zostanie zaryglowany kluczykiem mechanicznym, nie wejdzie on w stan czuwania antywłamaniowego.

#### Automatyczny system odcinania obwodu paliwowego

Aby zapobiec niebezpieczeństwu w razie wypadku drogowego (kolizji) z udziałem samochodu, komputer pokładowy natychmiast po kolizji odłączy przełącznik i przestanie zasilać paliwem obwód paliwowy samochodu.

## Układ centralnego zamka

### Opis układu centralnego zamka

Układ centralnego zamka pozwala zarygłować i odrygłować wszystkie drzwi:

- obsługując układ centralnego zamka za pomocą kluczyka inteligentnego.
- obsługując układ centralnego zamka za pomocą przycisku centralnego zamka w samochodzie.

### Przycisk centralnego zamka

Przycisk centralnego zamka znajduje się przy klamce wewnętrznej drzwi kierowcy i pozwala kierowcy zarygłować i odrygłować wszystkie drzwi w łatwy sposób.

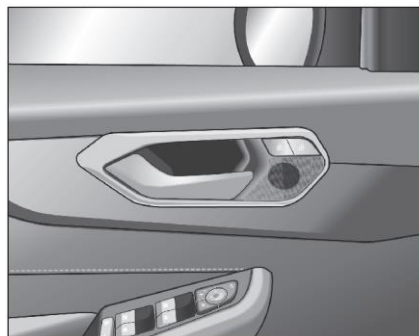

W celu odrygłowania wszystkich drzwi należy nacisnąć przycisk odrygłowania .

Naciśnięcie przycisku zarygłowania  powoduje zarygłowanie wszystkich drzwi i uniemożliwia otwarcie drzwi samochodu z zewnątrz.

Po zarygłowaniu wszystkich zamków, można nadal otwierać każde drzwi pojedynczo od wewnątrz samochodu. Gdy którekolwiek z czworga drzwi są otwarte, nie można zarygłować drzwi naciskając przycisk  centralnego zamka.

 Nie pozostawiać samych w samochodzie dzieci lub osób niepełnosprawnych! Mogą one przypadkowo nacisnąć przycisk centralnego zamka i zarygłować drzwi; w razie sytuacji awaryjnej dziecko lub osoba o ograniczonej sprawności ruchowej może mieć trudności z opuszczeniem samochodu na własną rękę, a zamknięte drzwi utrudnią ich ratowanie innym ludziom.

## Otwieranie drzwi z zewnątrz



Gdy wszystkie zamki zostaną odrygłowane, klamki wysuwają się automatycznie, a drzwi można otworzyć poprzez pociągnięcie zewnętrznej klamki drzwi. Gdy zamki samochodu są ryglowane lub samochód rusza, chowane klamki są automatycznie wciągane.

 Jeśli zewnętrzna klamka drzwi nie wysunęła się, w celu jej wysunięcia należy nacisnąć i przytrzymać przednią część tej klamki.

## Otwieranie drzwi od wewnątrz

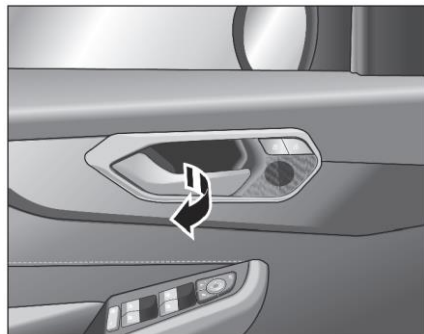

Otwarcie drzwi od wewnątrz samochodu kiedy zamki drzwi są zaryglowane wymaga dwukrotnego pociągnięcia klamki wewnętrznej. Pierwsze pociągnięcie odryglowuje zamek; następnę pociągnięcie otwiera drzwi. W celu otwarcia drzwi od wewnątrz kiedy nie są one zaryglowane wystarczy pociągnąć klamkę wewnętrzną jeden raz.

**i** Kiedy zamek drzwi jest zaryglowany, nie da się otworzyć drzwi jednym pociągnięciem klamki wewnętrznej, dlatego nie należy ciągnąć zbyt mocno, aby uniknąć uszkodzenia klamki wewnętrznej.

## Funkcja automatycznego ryglowania

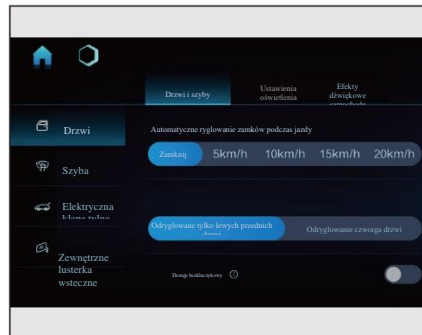

Jeżeli podczas jazdy prędkość samochodu przekroczy ustawioną wartość, centralny zamek zadziała automatycznie i zarygluje wszystkie drzwi.

**i** Za pomocą ekranu info-rozrywkowego można włączyć/wyłączyć funkcję automatycznego ryglowania oraz prędkość, przy której ta funkcja zadziała.

## Sterowanie odryglowaniem

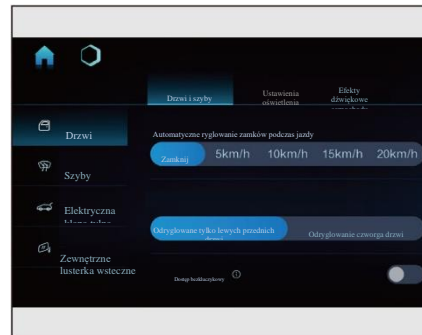

Po zatrzymaniu samochodu należy ustawić bezkluczkowy przycisk Start/Stop w trybie "OFF [WYŁ]", wtedy centralny zamek automatycznie odrygluje drzwi. W przypadku samochodów wyposażonych w chowane klamki, klamki te wysuną się automatycznie.

W razie kolizji podczas jazdy, kiedy poduszki powietrzne zadziałają i napęlnią się, czworo drzwi zostanie automatycznie odryglowane. W przypadku samochodów wyposażonych w chowane klamki, klamki te wysuną się automatycznie.

**i** Sterownik odryglowania można ustawić w taki sposób, aby następowało odryglowanie tylko lewych przednich drzwi albo wszystkich drzwi. Funkcję tę można ustawić za pomocą ekranu inforozrywkowego.

### **Komunikat o nie zamkniętych drzwiach, maski silnika i pokrywy bagażnika**



Jeśli któreś drzwi, maska silnika lub pokrywa bagażnika nie są prawidłowo zamknięte, na wyświetlaczu tablicy wskaźników pokazane zostaną te otwarte drzwi, maska silnika lub pokrywa bagażnika.

**⚠** Przed rozpoczęciem jazdy samochodem należy dopilnować, aby wszystkie drzwi, maska silnika i pokrywa bagażnika były zamknięte. Surowo zabrania się jazdy samochodem, jeśli tablica wskaźników wyświetla niedomknięte drzwi, maskę silnika lub pokrywę bagażnika.

### **Blokada rodzicielska**

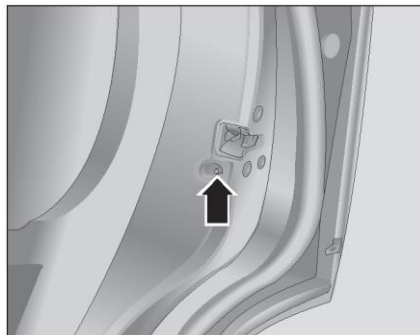

Jeśli na kanapie tylnej znajdują się dzieci, należy zaryglować drzwi za pomocą blokady rodzicielskiej.

Aby włączyć blokadę rodzicielską w lewych tylnych drzwiach, należy przestawić dźwignię blokady rodzicielskiej do końca w prawo; aby zwolnić blokadę rodzicielską, należy przestawić dźwignię blokady rodzicielskiej do końca w lewo. Aby włączyć blokadę rodzicielską w prawych tylnych drzwiach, należy przestawić dźwignię blokady rodzicielskiej do końca w lewo; aby zwolnić blokadę rodzicielską, należy przestawić dźwignię blokady rodzicielskiej do końca w prawo.

**i** Zaleca się włączanie blokady rodzicielskiej na czas przewożenia dzieci, aby zapobiec przypadkowemu otwarciu przez dzieci tylnych drzwi i ewentualnemu zagrożeniu wypadkowemu.

**i** W przypadku drzwi z włączoną blokadą rodzicielską można otworzyć je tylko od zewnątrz, nawet jeśli zamki drzwi są już odryglowane.

**i** Oboje tylnych drzwi zostało wyposażonych w funkcję blokady rodzicielskiej.

**👁** Po włączeniu blokady rodzicielskiej, drzwi nie można otworzyć od wewnątrz samochodu. Kiedy drzwi tylnych nie można otworzyć za pomocą klamki wewnętrznej, przyczyną może być włączona blokada rodzicielska. Nie należy ciągnąć mocno za klamkę wewnętrzną, aby jej nie uszkodzić.



## Maska silnika

### Otwieranie maski silnika



1. Pociągnąć w kierunku wskazanym strzałką uchwyt odryglowania maski silnika znajdujący się z przodu przy progu drzwi kierowcy. Maskę silnika zostanie odryglowana i lekko podskoczy do góry.



2. Unieść lekko maskę silnika. Po włożeniu palców w szczelinę pośrodku maski popchnąć uchwyt zaczepu maski silnika w prawo. Unieść maskę silnika do góry, po czym otworzy się ona automatycznie.

### Zamykanie maski silnika

1. Aby zapobiec uszkodzeniu elementów samochodu upewnić się, że w przedziale silnikowym nie pozostały żadne ciała obce;
2. Pociągnąć maskę silnika obiema rękami do położenia około 20 cm od górnej części przedniej kratki wlotu powietrza, po czym, wykorzystując siłę bezwładności, mocno domknąć maskę silnika aby ją zaryglować. Po jej zamknięciu poruszać maską silnika w górę i w dół, aby sprawdzić, czy została skutecznie zaryglowana we właściwym położeniu.

👁️ Przy niskiej temperaturze otoczenia mogą wystąpić trudności z zamykaniem maski silnika. Należy wtedy lekko obrócić zgodnie z ruchem wskazówek zegara gumowy zderzak wewnątrz przedziału silnikowego, co pozwoli maskę zamknąć.

⚠️ Aby uniknąć obrażeń, nie otwierać maski silnika jeśli z przedziału silnikowego wydostaje się para lub dym.

⚠️ Jeśli podczas jazdy maska silnika nie jest dobrze zaryglowana, może ona zostać podniesiona przez strumień powietrza o dużej prędkości, co może być przyczyną poważnego wypadku. Dlatego po zamknięciu maski silnika konieczne jest sprawdzenie, czy urządzenie blokujące zostało skutecznie zaryglowane.

## Bagażnik

### Środki ostrożności dotyczące bagażnika

⚠ Podczas jazdy pokrywa bagażnika powinna być zamknięta. Jeśli pokrywa bagażnika jest otwarta, ładunek może przypadkowo wypaść z bagażnika podczas jazdy, powodując wypadek lub uszkodzenia. Dlatego przed rozpoczęciem jazdy należy się upewnić, że pokrywa bagażnika jest zamknięta.

⚠ Kategorycznie zabrania się przewożenia pasażerów w bagażniku, inaczej w razie nagłego hamowania lub kolizji bardzo łatwo może dojść do poważnych obrażeń, a nawet śmierci.

⚠ Nie wolno pozwalać dzieciom na wchodzenie do bagażnika. Jeśli dzieci zostaną przypadkowo zamknięte w bagażniku, może to doprowadzić do ich śmierci z powodu przegrzania lub uduszenia.

⚠ Podczas korzystania z bagażnika należy przestrzegać wymienionych niżej środków ostrożności; w przeciwnym razie części ciała mogą zostać zaciśnięte, czego skutkiem będą poważne obrażenia ciała.

- Gdy pokrywa bagażnika obraca się do góry, dochodzi ona do położenia całkowitego otwarcia, dlatego należy zwracać uwagę na bezpieczeństwo u góry.

- Aby zapobiec przytrafieniu pokrywą bagażnika, przed jej otwarciem należy usunąć z pokrywy bagażnika ciała obce (np. śnieg lub lód).

👁 Jeśli w bagażniku znajduje się zbyt wiele rzeczy i są wątpliwości, czy nie będą się stykać z pokrywą bagażnika, można przytrzymać pokrywę bagażnika, po czym próbować zamykać ją powoli. Jeśli wszystko jest w porządku, należy całkowicie zamknąć pokrywę bagażnika.

### Otwieranie bagażnika (pokrywa ręczna)

#### Z użyciem kluczyka inteligentnego



Aby odryglować pokrywę bagażnika należy dwukrotnie nacisnąć na kluczyku inteligentnym przycisk odryglowania pokrywy bagażnika. Nacisnąć przełącznik na pokrywie bagażnika, po czym pociągnąć pokrywę bagażnika do góry aby ją otworzyć.

#### Z użyciem przełącznika na pokrywie bagażnika

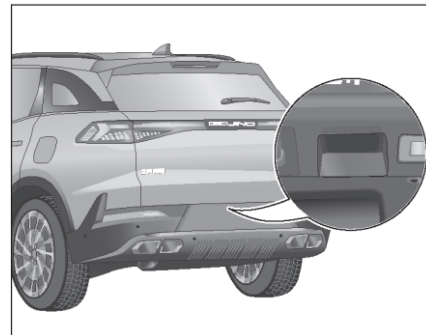

Kiedy wszystkie zamki są odryglowane lub po podejściu do samochodu z kluczykiem inteligentnym, nacisnąć krótko przełącznik na pokrywie bagażnika aby ją odryglować, po czym pociągnąć pokrywę w górę aby otworzyć bagażnik.

👁 Po odryglowaniu pokrywy bagażnika (w momencie odryglowania i otwierania pokrywy pojawia się odgłos stuknięcia i włącza się lampka w bagażniku) nie należy już używać przycisków elektrycznego ryglowania, tylko ręcznie podnieść pokrywę bagażnika aby go otworzyć.

### Z użyciem przełącznika wewnątrz samochodu



Aby odryglować pokrywę bagażnika należy nacisnąć przycisk odryglowania pokrywy bagażnika znajdujący się na panelu przełączników wielofunkcyjnych. Następnie pociągnąć do góry pokrywę bagażnika aby go otworzyć.

### Awaryjne otwieranie pokrywy bagażnika

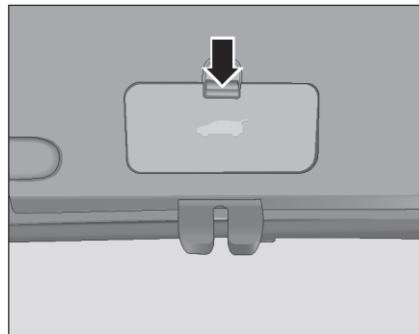

1. Złożyć tylne siedzenia aby dostać się do wnętrza bagażnika, po czym pociągnąć w dół i zdjąć osłonę zamka bagażnika pośrodku dolnej części pokrywy bagażnika;

### Model z pokrywą ręczną

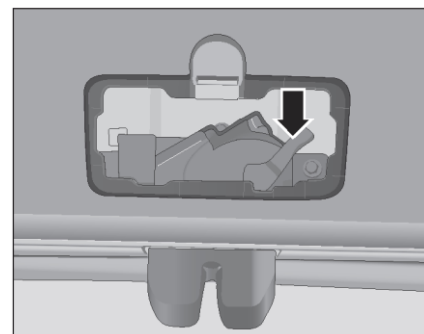

### Model z pokrywą elektryczną

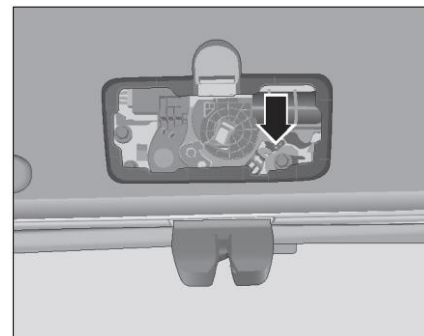

2. Użyć przełącznika awaryjnego otwierania bagażnika aby odryglować zamek bagażnika, po czym popchnąć pokrywę bagażnika na zewnątrz, aby ją otworzyć.

#### Zamykanie bagażnika (pokrywa ręczna)

1. Delikatnie docisnąć pokrywę bagażnika do poziomu tylnego zderzaka;
2. Zamknąć pokrywę bagażnika, naciskając ją lekko obiema rękami do przodu i w dół. Po zamknięciu pokrywy bagażnika na tablicy wskaźników zniknie ikonka przypominająca o otwartej pokrywie bagażnika.

**i** Zamykając bagażnik, należy z uwagą sprawdzić i dopilnować, aby nie przytrzasnąć nią palców innych osób lub przedmiotów w bagażniku.

#### Otwieranie bagażnika (pokrywa elektryczna)

##### Z użyciem kluczyka inteligentnego



Aby automatycznie otworzyć pokrywę bagażnika należy dwukrotnie nacisnąć na kluczyku inteligentnym przycisk odryglowania pokrywy bagażnika.

**👁** Aby zatrzymać otwieranie, należy dwa razy krótko nacisnąć przycisk bagażnika.

#### Odryglowanie za pomocą przełącznika na pokrywie bagażnika

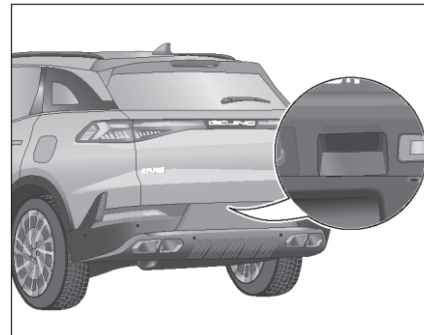

Aby automatycznie otworzyć pokrywę bagażnika po odryglowaniu wszystkich zamków lub podejściu do samochodu z kluczykiem inteligentnym należy nacisnąć znajdujący się na niej przełącznik.

**👁** Aby zatrzymać pokrywę w trakcie otwierania należy ponownie nacisnąć ten przełącznik.

## Z użyciem przełącznika wewnątrz samochodu



Przełącznik bagażnika znajduje się na panelu przełączników wielofunkcyjnych, po lewej stronie deski rozdzielczej. Aby automatycznie otworzyć pokrywę bagażnika należy nacisnąć przełącznik otwierania pokrywy bagażnika.

 Aby zatrzymać pokrywę w trakcie otwierania należy ponownie nacisnąć ten przełącznik.

## Z użyciem funkcji otwierania indukcyjnego

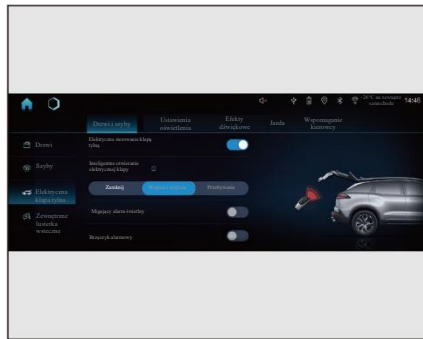

Włączanie/wyłączanie funkcji indukcyjnego otwierania pokrywy bagażnika za pomocą ekranu info-rozrywkowego i ustawianie trybu.

 Funkcja detekcji elektrycznej pokrywy bagażnika nie będzie działać normalnie, jeśli wcześniej, za pomocą ekranu info-rozrywkowego, nie zostanie uaktywniona funkcja inteligentnego otwierania.

- Kiedy aktywny jest tryb wejścia i wyjścia, należy wejść z kluczykiem inteligentnym do 0,5-metrowej strefy detekcji pokrywy bagażnika, następnie wyjść z niej, po czym ponownie wejść do strefy detekcji. Elektryczna pokrywa bagażnika otworzy się automatycznie.

 Pierwsze i drugie wejście do strefy należy wykonać w ciągu 10 sekund.

- Gdy włączony jest tryb przebywania, należy wejść z kluczykiem inteligentnym do 0,5-metrowej strefy detekcji pokrywy bagażnika i pozostać tam ponad 6 sekund, wtedy elektryczna pokrywa bagażnika otworzy się automatycznie.

 Po wejściu do strefy detekcji zapala się górne światło stopu, sygnalizując pomyślne wykrywanie kluczyka.

 Aby poprawić dokładność i czułość jego wykrywania, kluczyk należy nosić na wysokości pasa lub poniżej.

## Ustawianie wysokości

Ustawianie za pomocą wbudowanego przełącznika

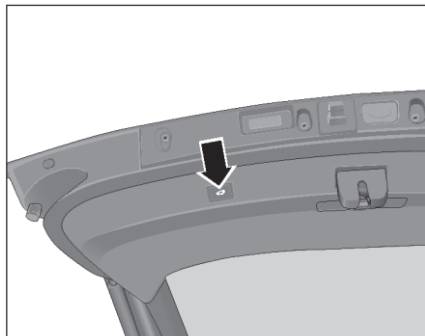

Podczas otwierania/zamykania bagażnika nacisnąć i przytrzymać przez 3 sekundy przełącznik OFF [WYŁ] na pokrywie bagażnika, bieżąca wysokość pokrywy zostanie zapamiętana.

## Z wykorzystaniem ustawień na ekranie info-rozrywkowym

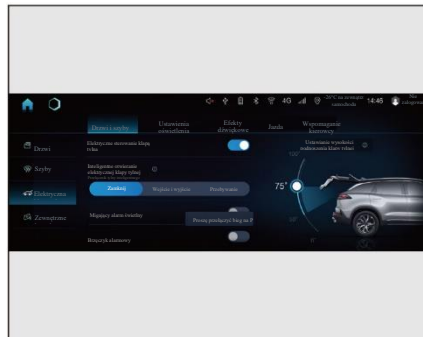

Wysokość podnoszenia pokrywy bagażnika można ustawić za pomocą ekranu info-rozrywkowego.

### Funkcja zapobiegająca przytrzaśnięciu

Jeśli pokrywa bagażnika napotka jakąkolwiek przeszkodę w trakcie otwierania się lub zamykania, pokrywa bagażnika zmieni kierunek ruchu na przeciwny. W razie ponownego napotkania przeszkody podczas tego ruchu, pokrywa bagażnika zatrzyma się.

### Ustawianie funkcji

Za pomocą ekranu info-rozrywkowego można włączyć/wyłączyć takie funkcje, jak elektryczne otwieranie/zamykanie pokrywy bagażnika, inteligentne otwieranie bagażnika, migający alarm świetlny, brzęczyk alarmowy.

## Komunikat błędu

Gdy bezkluczkowy przycisk Start/Stop jest w trybie „RUN [WŁ]”, ale bieg nie jest przełączony na P, naciśnięcie przełącznika otwierania na pokrywie bagażnika nie spowoduje otwarcia pokrywy bagażnika, przy czym tablica wskaźników wyświetli komunikat „Proszę przełączyć bieg na P”.

👁️ Po uruchomieniu samochodu nie można obsługiwać otwierania/zamykania pokrywy bagażnika za pomocą tego przełącznika, gdy bieg nie jest przełączony na P.

### Zamykanie bagażnika (pokrywa elektryczna)

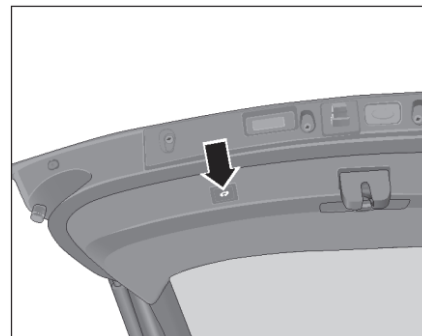

Aby automatycznie zamknąć pokrywę bagażnika kiedy jest on otwarty, należy albo nacisnąć wbudowany przełącznik na pokrywie bagażnika, albo dwukrotnie nacisnąć przycisk odryglowania pokrywy bagażnika na kluczyku inteligentnym.

**i** Jeśli w trakcie zamykania się pokrywy bagażnika dwukrotnie naciśnięty zostanie przycisk bagażnika na kluczyku lub ponownie naciśnięty zostanie przełącznik wbudowany, pokrywa bagażnika się zatrzyma.



**i** Zamykając bagażnik, należy z uwagą sprawdzić i dopilnować, aby nie przytrzasnąć nią palców innych osób lub przedmiotów w bagażniku.

**i** Ręczne otwieranie/zamykanie pokrywy bagażnika. Gdy podczas ręcznego otwierania klapy tylnej prędkość jej ruchu osiągnie 15°/s, funkcja elektrycznego sterowania klapy tylnej włączy się w tym samym kierunku z maksymalną prędkością roboczą silnika lub wyłączy się.

**i** Funkcja elektrycznego otwierania i zamykania pokrywy bagażnika działa normalnie tylko wtedy, gdy bezkluczykowy przycisk Start/Stop jest w trybie „RUN [WŁ]” lub „OFF [WYŁ]” i ustawiony jest bieg P.

#### **Opóźnienie zamknięcia bagażnika**

Kiedy silnik samochodu jest wyłączony, a czworo drzwi i maska silnika są zamknięte, można dwukrotnie nacisnąć wyłącznik na pokrywie bagażnika za pomocą kluczyka, aby włączyć funkcję opóźnionego zamykania pokrywy bagażnika. Teraz pokrywa bagażnika nie zostanie od razu zamknięta, lecz zostanie zamknięta elektrycznie kiedy kluczyk znajdzie się poza strefą detekcji.

#### **Kłapka wlewu paliwa**



W celu otwarcia klapki wlewu paliwa należy nacisnąć tylną jej część kiedy wszystkie zamki samochodu są odryglowane.



Przed tankowaniem należy powoli poluzować korek wlewu paliwa obracając go w lewo. Przed całkowitym odkręceniem korka należy chwilę odczekać, zakrywając korkiem wlewu otwór wlewu, aby uwolnić ciśnienie wewnętrzne. Następnie należy wyjąć korek wlewu paliwa i umieścić go w zacisku.

Po zatankowaniu należy wkręcić korek wlewu paliwa obracając go zgodnie z ruchem wskazówek zegara aż rozlegnie się „kliknięcie” sygnalizujące, że korek wlewu został całkowicie dokręcony.

Po dokręceniu korka wlewu należy zamknąć kłapkę wlewu paliwa.

W celu zagwarantowania osiągnięcia samochodu, konieczne jest stosowanie

benzyny bezołowiowej, która spełnia wymagania tego samochodu (LO 95 lub więcej).

⚠ Aby zapobiec wyciekowi paliwa i ewentualnemu pożarowi należy po zatankowaniu paliwa dopilnować, aby korek wlewu został dokręcony.

👁 Samochód jest wyposażony w katalizator. Paliwo należy tankować, zanim zaświeci się lampka ostrzegawcza rezerwy paliwa. Nie wolno jeździć do całkowitego wyczerpania paliwa. Gdy poziom paliwa jest zbyt niski, nieregularne zasilanie paliwem może powodować wypadanie zapłonu silnika, wskutek czego niespalone paliwo przedostaje się do układu wydechowego, powodując jego przegrzanie i uszkodzenie katalizatora. Jeśli poziom paliwa jest zbyt niski, nie sprzyja to również smarowaniu pompy paliwowej.

👁 Paliwo należy tankować do momentu aż pistolet do tankowania automatycznie się zatrzyma sygnalizując, że zbiornik jest „pełny”, nie wolno kontynuować tankowania na siłę, w przeciwnym razie przestrzeń dylatacyjna w zbiorniku zostanie wypełniona paliwem i paliwo może się wylewać w wyniku rozszerzalności cieplnej.

⚠ Przed całkowitym otwarciem wlewu paliwa należy częściowo odkręcić korek wlewu, aby wyrównać ciśnienie w zbiorniku. W przeciwnym razie opary paliwa mogą zostać wyrzucone z wlewu paliwa powodując obrażenia ciała.

👁 Nie tankować samochodu olejem napędowym. Jeśli olej napędowy został zatankowany przez pomyłkę, nie wolno uruchamiać silnika; proszę się skontaktować z autoryzowanym serwisem dealera BAIC Motor w celu dokładnego oczyszczenia układu paliwowego.

👁 Benzynę należy tankować na stacji benzynowej. Stosowanie niestandardowej benzyny skróci żywotność silnika, a może go nawet uszkodzić.

👁 Ten samochód jest wyposażony w katalizator dopuszczający stosowanie wyłącznie benzyny bezołowiowej. W razie zatankowania benzyny ołowiowej katalizator ulegnie uszkodzeniu.

👁 Opary paliwa są łatwopalne i mogą powodować pożar; podczas tankowania paliwa silnik należy wyłączyć. Palenie tytoniu, odbieranie telefonów komórkowych i inne czynności powodujące iskrzenie lub powstawanie otwartego ognia są w tym czasie surowo zabronione.



## Szyby sterowane elektrycznie

⚠ Należy uważać, aby kogoś nie zranić podczas podnoszenia szyb sterowanych elektrycznie. Jeśli głowa, szyja lub dłoń pasażera utkną przez szybę, może dojść do poważnych obrażeń ciała.

⚠ Nie pozostawiać samych w samochodzie dzieci lub osób niepełnosprawnych! Mogą one przypadkowo dotknąć przełącznika lub modułu sterującego, powodując poważny wypadek.

⚠ W przypadku obecności dzieci w samochodzie podczas jazdy, należy nacisnąć przełącznik blokady podnośników szyb w drzwiach pasażerów, co uniemożliwi dzieciom w samochodzie samodzielne otwieranie szyb i spowodowanie wypadku.

## Przełączniki elektrycznego sterowania szybami po stronie kierowcy

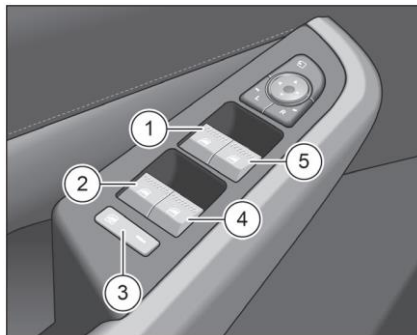

Przełączniki sterujące szybami z napędem elektrycznym znajdują się w podłokietniku drzwi kierowcy.

- ① Przełącznik podnośnika szyby w drzwiach kierowcy
- ② Przełącznik podnośnika szyby w drzwiach tylnych lewych
- ③ Przełącznik blokady podnośników szyb w drzwiach pasażerów
- ④ Przełącznik podnośnika szyby w drzwiach tylnych prawych
- ⑤ Przełącznik podnośnika szyby w drzwiach pasażera z przodu

### Sterowanie podnośnikiem szyby w drzwiach kierowcy

Pociągnąć w górę przełącznik ① i przytrzymać go, szyba w drzwiach kierowcy podnosi się i zatrzymuje po

puszczeniu przełącznika.

---

Nacisnąć i przytrzymać przełącznik ①, szyba w drzwiach kierowcy opada i zatrzymuje się po zwolnieniu nacisku.

Nacisnąć przełącznik szyby ① aż przekroczy punkt oporu, a następnie zwolnić go. Szyba w drzwiach kierowcy automatycznie opadnie do samego dołu. Jeśli przełącznik ten zostanie ponownie użyty podczas automatycznego opuszczania szyby, szyba zatrzyma się w aktualnym położeniu.

W przypadku szyb wyposażonych w funkcję automatycznego podnoszenia, należy pociągnąć przełącznik ① do góry, aż przekroczy punkt oporu, po czym zwolnić go, szyba w drzwiach kierowcy automatycznie podniesie się aż do całkowitego zamknięcia. Jeśli przełącznik ten zostanie ponownie użyty podczas automatycznego podnoszenia szyby, zatrzyma się ona w aktualnym położeniu.

#### **Sterowanie przez kierowcę podnośnikami szyb w drzwiach pasażerów**

Aby podnieść lub opuścić daną szybę, należy pociągnąć w górę lub nacisnąć przełącznik ②④⑤ (tak samo jak w przypadku drzwi kierowcy).

#### **Przełącznik blokady podnośników szyb w drzwiach pasażerów**

Nacisnąć przełącznik ③ blokady podnośników szyb w drzwiach pasażerów, po czym zaświeci się kontrolka tego przełącznika, a pasażerowie nie będą odtąd mogli sterować podnośnikami szyb za pomocą przełączników w swoich drzwiach. Ponowne naciśnięcie tego przełącznika wyłączy blokadę, przy czym zgaśnie kontrolka tego przełącznika.

### Przełączniki podnośników szyb w drzwiach pasażerów

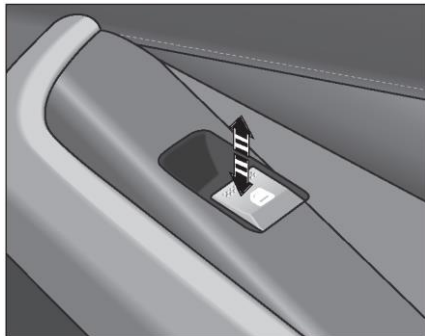

Przełączniki podnośników szyb w drzwiach pasażerów znajdują się na podłokietnikach każdych z drzwi. Należy pociągnąć w górę lub nacisnąć przełącznik tak samo jak w przypadku drzwi kierowcy.

### Programowanie i aktywowanie ustawień podnośników szyb

Jeśli szyba wyposażona w funkcję szybkiego podnoszenia/opuszczania szyb nie działa prawidłowo albo zasilanie samochodu było wyłączone, jego działanie można przywrócić w sposób opisany poniżej.

1. Przełączyć bezkluczkowy przycisk Start/Stop w tryb „RUN [WL]”;
2. Kilkakrotnie pociągnąć przełącznik w górę, aż szyba będzie całkowicie wysunięta;
3. Pociągnąć przełącznik w górę i przytrzymać przez około 2 sekundy, aby przywrócić funkcję szyby.

#### Zamykanie szyb w deszczowe dni\*

Szybkie podnoszenie/opuszczanie szyb można włączyć/wyłączyć za pomocą ekranu info-rozrywkowego, przy czym funkcja ta jest domyślnie włączona. Gdy funkcja ta jest włączona, w razie deszczu zamki samochodu są ryglowane, a szyby czworga drzwi i szyberdach są automatycznie zamykane. Przy czym, nawet jeśli nie będzie deszczu, to po 24 godzinach szyby czworga drzwi i szyberdach zostaną automatycznie zamknięte.

**i** Gdy tryb bezkluczkowego przycisku Start/Stop nie zostanie przełączony, funkcja zamykania okien podczas deszczu będzie aktywowana tylko raz.

**i** Jeśli deszcz jest bardzo niewielki, okna i szyberdach mogą nie zamknąć się automatycznie, przed opuszczeniem samochodu należy zadbać, aby szyby i szyberdach były całkowicie zamknięte.

#### Zamykanie szyb podczas ryglowania

Występuje w samochodach z funkcją szybkiego podnoszenia/opuszczania szyb w drzwiach, funkcję tę można w razie potrzeby włączyć za pomocą środkowego ekranu info-rozrywkowego, przy czym ta funkcja jest domyślnie wyłączona. Gdy funkcja ta jest włączona, szyby, szyberdach i osłona przeciwsłoneczna są automatycznie zamykane podczas ryglowania zamków samochodu.

**i** W przypadku samochodu z funkcją zamykania szyb podczas ryglowania, należy poczekać 30 sekund, potem można obniżyć szyby przytrzymując przycisk na kluczyku.

#### Funkcja zapobiegająca przygniataaniu szyby

W przypadku szyby wyposażonej w funkcję szybkiego podnoszenia, w razie napotkania przeszkody szyba przesunie się w przeciwnym kierunku i opadnie na dół.

## Funkcja zdalnego sterowania szybami\*

W przypadku samochodu wyposażonego w funkcję szybkiego podnoszenia/opuszczania szyb, można je otwierać/zamykać za pomocą pilota. Aby otworzyć szyby i szyberdach należy krótko nacisnąć przycisk odryglowania zamków, a następnie, w ciągu 6 sekund, nacisnąć i przytrzymać przycisk odryglowania przez 2 sekundy. Aby uruchomić zamykanie szyb należy nacisnąć i przytrzymać przez 2 sekundy przycisk ryglowania. Jeśli przycisk zostanie zwolniony, szyby się zatrzymają.

## Szyberdach panoramiczny Przełącznik szyberdachu panoramicznego

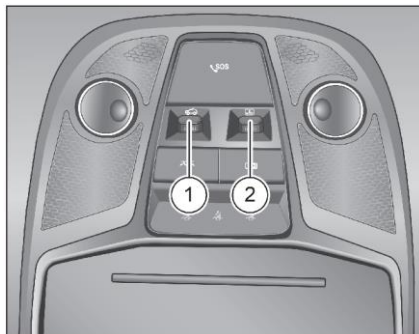

- ① Przełącznik szyberdachu
- ② Przełącznik osłony przeciwsłonecznej

Kiedy bezkluczkowy przycisk Start/Stop jest w trybie „RUN [WŁ]”, można użyć przełącznika ① szyberdachu w celu otwarcia, zamknięcia i uchylenia szyberdachu, a osłonę przeciwsłoneczną można otworzyć i zamknąć używając przełącznika ② osłony przeciwsłonecznej.

⚠ W celu zapewnienia bezpieczeństwa jazdy, kierowca nie może używać przełącznika szyberdachu podczas prowadzenia samochodu.

## Wentylacja poprzez uchylenie/zamykanie szyberdachu

Przycisk Start/Stop powinien być w trybie „RUN [WŁ]”. Kiedy szyberdach jest zamknięty pociągnąć przełącznik ① szyberdachu do tyłu, wtedy tylna część szyberdachu podnosi się, uchyla do pozycji otwartej i zatrzymuje się automatycznie.

Kiedy szyberdach jest uchylony, popchnąć do przodu i przytrzymać przełącznik ① szyberdachu, wtedy zamknie się on automatycznie.

### Otwieranie szyberdachu

Kiedy bezkluczkowy przycisk Start/Stop jest w trybie „RUN [WŁ]”:

- pociągnąć przełącznik ① szyberdachu do tyłu, wtedy szyberdach się poruszy i przejdzie z położenia zamkniętego do położenia uchylonego. Ponownie pociągnąć przełącznik ① szyberdachu do tyłu, wtedy szyberdach przesuwa się do tyłu i otwiera. Po ponownym użyciu przełącznika szyberdachu podczas jego otwierania, szyberdach się zatrzyma.
  - pociągnąć do tyłu i przytrzymać przełącznik ① szyberdachu, wtedy szyberdach przechodzi z położenia zamkniętego do położenia uchylonego, po czym przesuwa się do tyłu i otwiera.
- 👁 Kiedy zarówno szyberdach, jak i osłona przeciwsłoneczna są zamknięte, po pociągnięciu przełącznika ① do tyłu najpierw otworzy się osłona przeciwsłoneczna.

## Zamykanie szyberdachu

Kiedy bezkluczkowy przycisk Start/Stop jest w trybie „RUN [WŁ]”:

- popchnąć do przodu przełącznik ① szyberdachu, wtedy szyberdach zacznie przesuwac się do przodu z położenia otwartego do zamkniętego, a po zwolnieniu przełącznika szyberdach się zatrzyma.
- popchnąć do przodu i przytrzymać przełącznik ① szyberdachu, wtedy szyberdach ruszy do przodu i zamknie się automatycznie. Po ponownym użyciu przełącznika szyberdachu podczas jego zamykania, szyberdach się zatrzyma.

👁 Kiedy zarówno szyberdach, jak i osłona przeciwsłoneczna są otwarte, popchnięcie do przodu przełącznika ② osłony przeciwsłonecznej spowoduje najpierw zamknięcie szyberdachu.

ℹ Wielokrotne otwieranie i zamykanie szyberdachu raz za razem może spowodować zadziałanie zabezpieczenia termicznego szyberdachu i przestanie on działać. Nie należy wielokrotnie uruchamiać szyberdachu raz za razem.

## Elektryczna osłona przeciwsłoneczna

Osłonę przeciwsłoneczną można otworzyć razem z szyberdachem.

Przycisk Start/Stop powinien być w trybie „RUN [WŁ]” Kiedy szyberdach jest zamknięty, pociągnąć przełącznik ② osłony przeciwsłonecznej do tyłu, wtedy osłona przeciwsłoneczna otworzy się automatycznie. W trakcie otwierania osłony przeciwsłonecznej można popchnąć przełącznik ② osłony przeciwsłonecznej do przodu, wtedy osłona przeciwsłoneczna zatrzyma się w aktualnym położeniu.

Przycisk Start/Stop powinien być w trybie „RUN [WŁ]” Kiedy szyberdach jest zamknięty, popchnąć przełącznik ② osłony przeciwsłonecznej do przodu, wtedy osłona przeciwsłoneczna zamknie się automatycznie. W razie użycia przełącznika ② osłony przeciwsłonecznej w trakcie zamykania, zatrzyma się ona w aktualnym położeniu.

👁 Kiedy szyberdach jest otwarty, nie wolno na siłę zamykać osłony przeciwsłonecznej.

## Funkcja szyberdachu zapobiegająca przygniataaniu

Funkcja zapobiegająca przygniataaniu zapobiega przygnieceniu dużych przedmiotów podczas zamykania szyberdachu. Jeśli szyberdach zostanie zablokowany podczas zamykania, szyberdach przestanie się zamykać, a następnie lekko się otworzy.

Po zadziałaniu funkcji zapobiegającej przygniataaniu podczas zamykania szyberdachu, przesunie się on trochę w kierunku otwierania, a następnie się zatrzyma.

👁 Funkcja szyberdachu zapobiegająca przygniataaniu nie może zapobiec przygnieceniu palców.

👁 Szyberdach powinien podlegać regularnej obsłudze technicznej zgodnie z Kartą informacyjną dot. obsługi technicznej.

⚠ Nie należy otwierać szyberdachu przy bardzo niskich temperaturach (poniżej -20°C). Przy bardzo niskich temperaturach, funkcja szyberdachu zapobiegająca przygniataaniu może nie zadziałać, co może być przyczyną wypadku; przy tym niskie temperatury mogą być również doprowadzić do uszkodzenia silnika. szyberdachu.

⚠ Przed opuszczeniem samochodu kierowca musi zamknąć szyberdach.

⚠ Należy zachować ostrożność podczas zamykania szyberdachu. Aby uniknąć obrażeń ciała należy dopilnować, aby nikogo nie było w zasięgu otwierania i zamykania szyberdachu.

⚠ W celu zapewnienia bezpieczeństwa jazdy, kierowca nie może używać przełącznika szyberdachu podczas prowadzenia samochodu.

⚠ Szyberdach może nie wykrywać przeszkody w położeniu bliskim całkowitego zamknięcia, w tym momencie funkcja zapobiegająca przygniataaniu nie działa.

⚠ Nie należy sprawdzać działania funkcji zapobiegającej przygniataaniu dłońmi lub jakąkolwiek częścią ciała. W przeciwnym razie jest wiele prawdopodobne, że dojdzie do poważnych obrażeń ciała.

## Światła zewnętrzne

### Przełącznik zespolony świateł

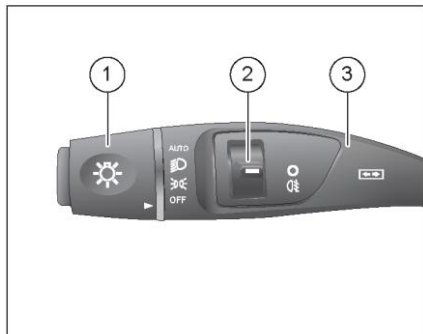

- 1 Pokrętko przełącznika świateł
- 2 Dźwigienna świateł przeciwmgielnych
- 3 Dźwignia przełącznika świateł

## Przełącznik świateł

### Światła pozycyjne

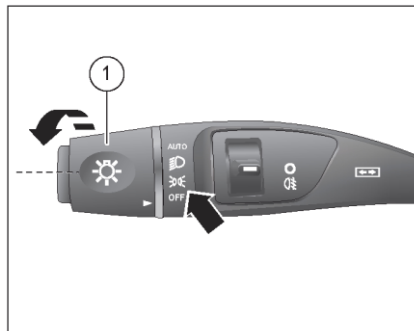

Po obróceniu pokrętki przełącznika świateł, tak aby znak ► znalazł się naprzeciw znaku , włączą się przednie i tylne światła pozycyjne, oświetlenie tylnej tablicy rejestracyjnej, podświetlenie stacyjki i kontrolka świateł pozycyjnych na tablicy wskaźników. Po obróceniu pokrętki z powrotem w położenie OFF [WYŁ] światła te zgasną.

## Reflektory przednie

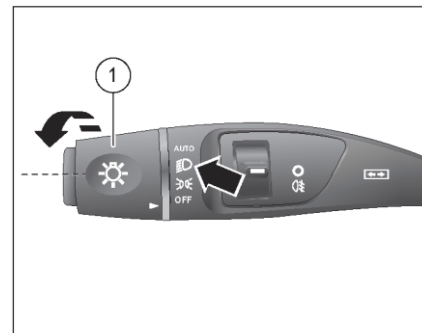

Kiedy bezkluczykowy przycisk Start/Stop jest w trybie „RUN [WŁ]”, należy obrócić pokrętko przełącznika świateł tak, aby znak ► na pokrętkle 1 zrównał się ze znakiem , wtedy włączą się reflektory przednie, po czym można obrócić pokrętko z powrotem do pozycji OFF [WYŁ] i światła wyłączyć.



**i** Aby włączyć światła drogowe, kiedy pałą się światła mijania, należy popchnąć dźwignię przełącznika świateł na zewnątrz, prostopadłe do kierownicy, a następnie, aby wyłączyć światła drogowe, pociągnąć dźwignię przełącznika świateł w stronę kierownicy.

### Światła automatyczne\*

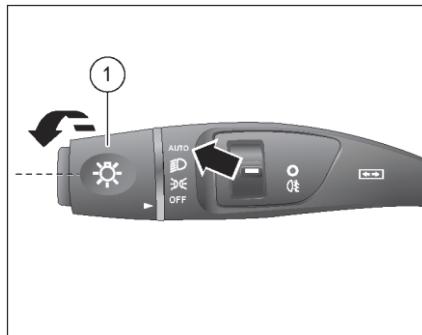

Kiedy bezkluczykowy przycisk Start/Stop jest w trybie „RUN [WŁ]”, należy obrócić pokrętkę przełącznika świateł ① tak, aby znak ► na pokrętle zównał się ze znakiem AUTO, wtedy, w warunkach słabego oświetlenia (na przykład w nocy lub w tunelu), światła przednie włączają się automatycznie, a potem same się wyłączają. Po obróceniu pokrętki przełącznika świateł w położenie OFF funkcja ta przestanie działać.

**i** Podczas mokrej lub zimnej pogody lub gdy samochód był pozostawiony na deszczu lub został umyty, na wewnętrznych powierzchniach lamp mogą pojawić się bardzo małe kropelki wody, para wodna lub szron.

- Wynika to z naturalnego zjawiska kondensacji wilgoci w gorącym powietrzu wewnątrz lampy, co nie wpływa na normalne działanie samochodu.
- Po zaparkowaniu samochodu w suchym otoczeniu, należy wyłączyć silnik i włączyć światła, wtedy opary z lamp będą się stopniowo ulatniać, zaparowanie na wewnętrznej powierzchni lamp zniknie, albo jego resztki pozostaną tylko w rogach lamp oraz w innych nietotnych miejscach.
- Zjawisko to nie wpływa negatywnie na żywotność i efekt świecenia urządzeń oświetleniowych samochodu, więc nie trzeba wymieniać zespołu lampy.

### Ostrzeżenie światłami drogowymi



Pociągnąć dźwignię przełącznika świateł w stronę kierowcy, wtedy zapalą się światła drogowe. Po zwolnieniu dźwigni przełącznika świateł odskoczy ona automatycznie, a światła drogowe zgasną, ostrzegając kierowców samochodów i pieszych z przodu.

### Kierunkowskazy

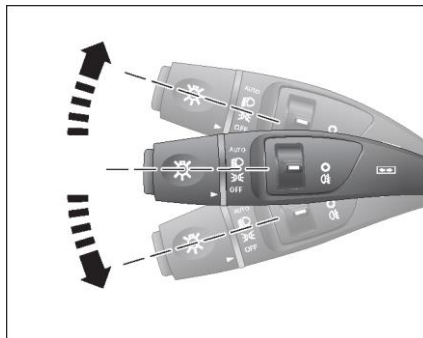

Popchnąć dźwignię przełącznika świateł do oporu w dół, wtedy zewnętrzny lewy kierunkowskaz i kontrolka lewego kierunkowskazu na tablicy wskaźników zaczną migać, wydając tykający dźwięk.

Popchnąć dźwignię przełącznika świateł do oporu w górę, wtedy zewnętrzny prawy kierunkowskaz i kontrolka prawego kierunkowskazu na tablicy wskaźników zaczną migać, wydając tykający dźwięk. Po zakończeniu manewru skręcania i wyprostowaniu kierownicy dźwignia automatycznie powróci do położenia wyjściowego, a zewnętrzny kierunkowskaz i kontrolka kierunkowskazu na tablicy wskaźników zgasną.

### Krótki sygnał zmiany pasa ruchu

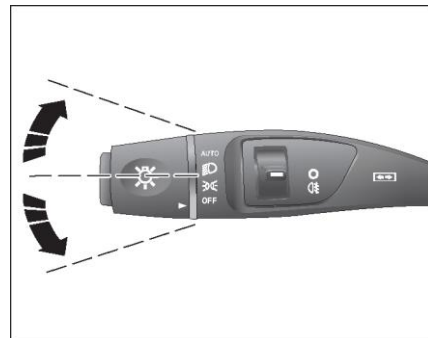



Odchylić dźwignię przełącznika świateł w dół lub w górę, nie przekraczając punktu progowego, po czym zwolnić nacisk. Dźwignia automatycznie powróci do swojego położenia wyjściowego, a odpowiedni zewnętrzny kierunkowskaz i kontrolka kierunkowskazu na tablicy wskaźników migną jednocześnie 3 razy, czemu towarzyszyć będzie dźwięk tykania.

**👁** Po zakończeniu zmiany kierunku jazdy lub pasa ruchu należy się upewnić, czy dźwignia przełącznika świateł powróciła w położenie wyjściowe; jeśli nie, należy przywrócić to położenie ręcznie.



## Przełącznik tylnych świateł przeciwmgielnych



Aby włączyć tylne światła przeciwmgielne, należy odchylić w dół dźwigienkę ① przełącznika tylnych świateł przeciwmgielnych, kiedy bezkluczykowy przycisk Start/Stop jest w trybie „RUN [WŁ]”, a pokrętko przełącznika świateł jest w położeniu  lub . Po ponownym odchyleniu w dół dźwigiarki przełącznika ① świateł przeciwmgielnych, tylne światła przeciwmgielne zostaną wyłączone.

 Światła przeciwmgielne należy włączać tylko podczas deszczu, mgły, oblodzenia lub w przypadku słabej widoczności.

## Ręczna regulacja kąta nachylenia reflektorów

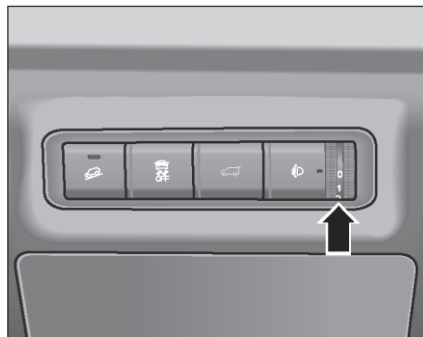

Na kąt świecenia świateł mijania wpływa rozkład masy pasażerów i bagażu wewnątrz samochodu. Regulacja nachylenia reflektorów w celu uzyskania właściwego kąta oświetlenia drogi światłami mijania pozwala zapewnić kierowcy wystarczające oświetlenie drogi przed samochodem bez oślepienia innych użytkowników dróg.

Używając jako punktu odniesienia następujących warunków drogowych, należy wyregulować wysokość świateł reflektorów, przestawiając przełącznik poziomowania reflektorów (jak pokazano strzałką):

Położenie „0” - dla kierowcy lub kierowcy i pasażera z przodu (bez bagażu).

Położenie „1” stosowane przy zajętych wszystkich siedzeniach.

Położenie „2” odpowiednie przy zajętych wszystkich siedzeniach

i równomiernie rozłożonym ładunku w bagażniku (dopuszczalne obciążenie tylnej osi i dopuszczalna masa całkowita nie mogą zostać przekroczone).

Położenie „3” - dla kierowcy i równomiernie rozłożonego ładunku w bagażniku (dopuszczalne obciążenie tylnej osi i dopuszczalna masa całkowita nie mogą zostać przekroczone).

## Oświetlanie podejścia do domu

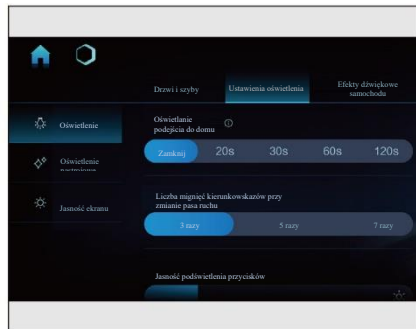

Oświetlanie podejścia do domu to funkcja pozwalająca użytkownikom uzyskać opóźnienie wyłączenia świateł, w tym celu należy skorzystać z ekranu info-rozrywkowego, gdzie można tę funkcję włączyć/wyłączyć i ustawić czas opóźnienia.

Po przełączeniu przycisku Start/Stop z trybu „RUN [WŁ]” w tryb „OFF [WYŁ]”, należy w ciągu minuty podnieść dźwignię przełącznika świateł w kierunku kierownicy, wtedy funkcja oświetlenia podejścia do domu zostanie włączona, a światła mijania pozostaną włączone przez określony czas, a następnie zgasną.

**i** Za pomocą ekranu info-rozrywkowego można włączyć/wyłączyć funkcję oświetlenia podejścia do domu i ustawić czas świecenia.

**i** Przy aktywnej funkcji oświetlenia podejścia do domu, w ciągu 5 minut oświetlanie można ponownie włączyć przyciskiem ryglowania drzwi na pilocie.

### Automatyczne oświetlanie podejścia do domu\*

W przypadku samochodów wyposażonych w czujnik deszczu/natężenia oświetlenia, kiedy pokrętko przełącznika świateł znajduje się w położeniu AUTO, wtedy po przełączeniu przycisku Start/Stop z trybu „RUN [WŁ]” w tryb „OFF [WYŁ]” i otwarciu drzwi kierowcy w ciągu jednej minuty, system włączy światła zależnie od warunków oświetlenia panujących w otoczeniu.

### Automatyczne oświetlanie podejścia do samochodu\*

W przypadku samochodów wyposażonych w czujnik deszczu/natężenia oświetlenia, kiedy przełącznik świateł znajduje się w położeniu AUTO, system włączy światła zależnie od warunków oświetlenia panujących w otoczeniu po tym jak za pomocą pilota odryglowane zostaną drzwi lub włączona zostanie funkcja lokalizowania samochodu.

## Przełącznik świateł awaryjnych

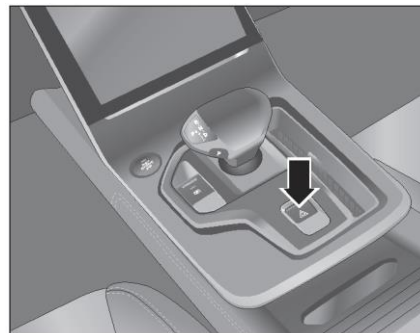

Przełącznik świateł awaryjnych znajduje się za dźwignią zmiany biegów.

W razie wystąpienia sytuacji awaryjnej należy użyć świateł awaryjnych aby ostrzec innych użytkowników drogi i uniknąć wypadku drogowego.

Światła awaryjne należy włączyć w następujących sytuacjach:

- Gdy samochód został unieruchomiony z powodu awarii technicznej.
- Gdy samochód stoi w korku jako ostatni.

- W razie zagrożenia.
- Podczas holowania innego pojazdu lub jazdy na holu.

Po naciśnięciu przełącznika świateł awaryjnych wszystkie kierunkowskazy zaczną migać jednocześnie i będą migać obie ich kontrolki na tablicy wskaźników.

Światła awaryjne działają nawet wtedy, gdy przycisk Start/Stop znajduje się w trybie „OFF [WYŁ]”.

Aby wyłączyć światła awaryjne, należy ponownie nacisnąć przełącznik świateł awaryjnych.

 Aby uniknąć rozładowania akumulatora nie należy, bez specjalnej potrzeby, włączać świateł awaryjnych na dłuższy czas przy wyłączonym silniku.

### Sygnal hamowania awaryjnego

Jeśli prędkość przekracza 50 km/h i dojdzie do nagłego hamowania, światło stopu będzie migać. Kiedy dochodzi do nagłego hamowania przy prędkości samochodu przekraczającej 70 km/h, światło stopu będzie migać dopóki prędkość samochodu nie spadnie poniżej 10 km/h.

Po tym jak światła stopu zaczną migać, w tym samym czasie włączają się automatycznie światła awaryjne; następnie, jeśli kierowca zwołni hamulec, po czym przyspieszy do ponad 20 km/h i utrzymuje prędkość powyżej 20 km/h przez ponad 5 sekund, światła awaryjne zostaną automatycznie wyłączone; światła awaryjne można również wyłączyć ręcznie za pomocą przełącznika świateł awaryjnych.



### Ostrzeżenie o pozostawieniu wyłączonych świateł pozycyjnych

Kiedy przycisk Start/Stop znajduje się w trybie „OFF [WYŁ]”, przełącznik świateł znajduje się w położeniu świateł pozycyjnych lub świateł mijania i światła pozycyjne samochodu są włączone, po otwarciu drzwi kierowcy tablica wskaźników wyemituje ostrzeżenie sygnalizujące, że światła pozycyjne nie zostały wyłączone.

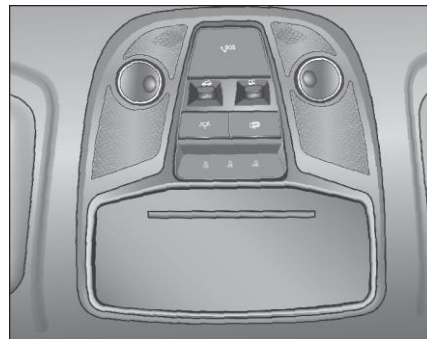
### Oświetlenie wnętrza Przednia lampka sufitowa



Aby wyłączyć lampkę sufitową należy dotknąć jej klosza; lampka sufitowa zgaśnie po ponownym dotknięciu klosza tej lampki sufitowej lub po 10 minutach świecenia.

Aby włączyć przednią lampkę sufitową można nacisnąć przełącznik ; aby wyłączyć lampkę sufitową należy ponownie nacisnąć przełącznik  lampki sufitowej w ciągu 10 minut lub później.

### Funkcja włączania oświetlenia przy otwartych drzwiach

Naciśnięcie przełącznika  spowoduje włączenie oświetlenia przy otwartych drzwiach.

Po zamknięciu wszystkich drzwi przednia lampka sufitowa będzie stopniowo przygasać, jeżeli którekolwiek drzwi pozostaną nie zamknięte, przednia lampka sufitowa pozostanie włączona przez około 30 sekund, po czym zgaśnie.

Kiedy przycisk Start/Stop nie jest w trybie „RUN [WŁ.]”, przednia lampka sufitowa włącza się po odryglowaniu którejkolwiek drzwi.

Po zaryglowaniu wszystkich drzwi przednia lampka sufitowa będzie stopniowo przygasać. Jeśli którekolwiek drzwi nie są zaryglowane, przednia lampka sufitowa pozostanie zapalona przez około 30 sekund, a następnie zgaśnie.

### Lampka schowka pasażera

Po otwarciu schowka pasażera, lampka schowka automatycznie się włącza; oświetlenie to automatycznie gaśnie po zamknięciu schowka.

### Tylne lampki oświetlenia wnętrza

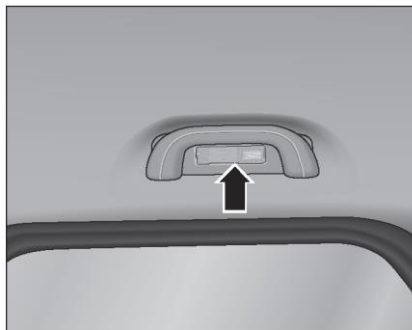

Aby włączyć tylną lampkę należy nacisnąć płytkę klosza lampki. Po ponownym naciśnięciu tej płytki klosza, lampka tylna zgaśnie.

### Lampka bagażnika



Po otwarciu pokrywy bagażnika lampka oświetlenia bagażnika automatycznie się włącza i gaśnie automatycznie po zamknięciu pokrywy bagażnika.

 Aby uniknąć rozładowania akumulatora, lampek oświetlenia wnętrza nie należy pozostawiać włączonych na dłuższy czas przy wyłączonym silniku.

## Regulacja jasności podświetlenia kokpitu

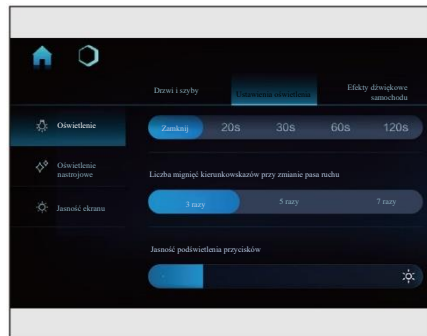

Po włączeniu światła pozycyjnych jasność podświetlenia tablicy wskaźników i podświetlenia przycisków w samochodzie można regulować za pomocą ekranu info-rozrywkowego.

## Ustawienia oświetlenia nastrojowego\*

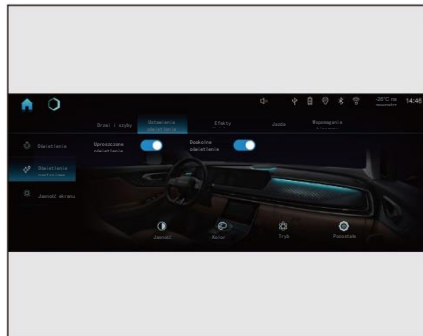

Za pomocą ekranu info-rozrywkowego użytkownicy mogą wybrać kolor oświetlenia nastrojowego i ustawić jego jasność. Można również wybrać barwę dźwięku, rytm muzyki, tempo, komunikaty przełączników i inne funkcje.

## Wycieraczki

### Przełącznik zespolony wycieraczek

#### Wersja bez czujnika deszczu\*

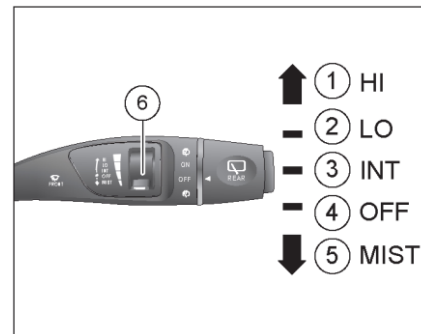

- ① HI: szybka praca wycieraczek
- ② LO: wolna praca wycieraczek
- ③ INT: przerywana praca wycieraczek
- ④ OFF: wycieraczki wyłączone
- ⑤ MIST: pojedyncze przetarcie
- ⑥ Regulacja tempa przerywanej pracy wycieraczek

Wycieraczki i spryskiwacze działają tylko wtedy, gdy przycisk Start/Stop znajduje się w trybie „RUN [WŁ]”. Jeśli tryb „RUN [WŁ]” zostanie wyłączony bezkluczykowym przyciskiem Start/Stop podczas pracy wycieraczek, wycieraczki natychmiast się zatrzymają i powrócą do położenia wyjściowego, gdy następnym razem włączony zostanie tryb „RUN [WŁ]”.

Aby wybrać bieg wycieraczek, należy popchnąć dźwignię przełącznika w górę lub w dół.

HI: przednie wycieraczki pracują szybko.

LO: przednie wycieraczki pracują wolno.

INT: przednie wycieraczki pracują w sposób przerywany.

OFF: wycieraczki są wyłączone.

Po przestawieniu dźwigni wycieraczek na bieg „MIST [MGŁA]” i jej zwolnieniu, dźwignia przełącznika wycieraczek automatycznie powróci do położenia „OFF [WYŁ]”. Wycieraczka przednia przetrze wtedy przednią szybę raz z małą prędkością; Kiedy dźwignia wycieraczek zostanie popchnięta w położenie „MIST [MGŁA]” i przytrzymana, wycieraczki będą pracować aż do zwolnienia dźwigni.



Pokrętko wycieraczki tylnej: po obroceniu pokrętkła wycieraczki tylnej w górę do położenia „ON [WŁ]”, wycieraczka tylna zostanie włączona i będzie pracować z określoną częstotliwością; Aby ją zatrzymać należy obrócić pokrętkło w położenie „OFF [WYŁ]”.

Przy włączonych wycieraczkach przednich wystarczy ustawić dźwignię zmiany biegów w pozycji „R” na dłużej niż jedną sekundę, wtedy praca wycieraczka tylna zostanie powiązana z wycieraczkami przednimi.

**i** Po otwarciu pokrywy bagażnika wycieraczka tylna nie będzie działać.

**👁️** Jeśli szyba jest sucha należy najpierw użyć spryskiwaczy, a dopiero potem wycieraczek. Wycieranie szyby na sucho bez wody jest zabronione.



Dźwignienka regulacji tempa przerywanej pracy wycieraczek: używając tej dźwignienki można ustawić tempo przerywanej pracy wycieraczek przednich. Są cztery poziomy pracy przerywanej. Odchylenie dźwignienki do końca w górę odpowiada najwyższemu poziomowi 4 (najkrótsze przerwy), a dolne ustawienie dźwignienki odpowiada najniższemu poziomowi 1 (najdłuższe przerwy). Poziom 3 i poziom 2 to kolejne położenia pośrednie. Można dzięki tej regulacji dostosować tempo automatycznej pracy wycieraczek do swoich nawyków jazdy.

### Wersja z czujnikiem deszczu\*

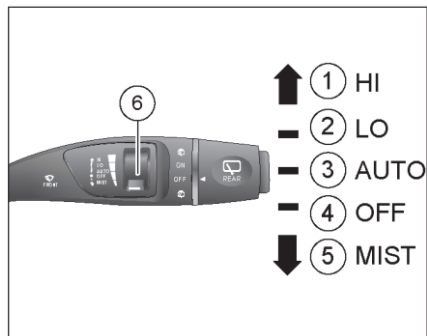

- ① HI: szybka praca wycieraczek
- ② LO: wolna praca wycieraczek
- ③ AUTO: automatyczna praca wycieraczek
- ④ OFF: wycieraczki wyłączone
- ⑤ MIST: pojedyncze przetarcie
- ⑥ Pokrętko regulacji czułości automatycznych wycieraczek

Gdy system wykryje opady deszczu, kiedy bezkluczykowy przycisk Start/Stop znajduje się w położeniu „RUN [WŁ]“, a przełącznik wycieraczek znajduje się w położeniu „AUTO“, wtedy wycieraczki szyby przedniej zostaną automatycznie włączone, a prędkość wycieraczek będzie się zmieniać odpowiednio do intensywności opadów deszczu.

Gdy dźwignia przełącznika wycieraczek znajduje się w położeniu "LO" (wolna praca wycieraczek) lub "HI" (szybka praca wycieraczek), wycieraczki szyby przedniej pracują ze stałą prędkością. Funkcja automatycznego wykrywania deszczu wtedy nie działa.



Czułość systemu automatycznej pracy wycieraczek można regulować, obracając pokrętko regulacji czułości automatycznych wycieraczek.

Czułość systemu ma cztery poziomy. Odchylenie dźwignienki do końca w górę odpowiada najwyższemu poziomowi 4 (najwyższa czułość, pozwala wycierać szybę przy dużej prędkości), a dolne ustawienie dźwignienki odpowiada najniższemu poziomowi 1 (najniższa czułość, nie nadaje wycierać szyby przy dużej prędkości); poziom 3 i poziom 2 to kolejne położenia pośrednie. Można dzięki tej regulacji dostosować czułość automatycznych wycieraczek do swoich nawyków jazdy.

👁 Jeśli wycieranie szyby ma się odbywać w niskich temperaturach, należy dopilnować, aby pióra wycieraczek nie były przymarznięte do szyby.

👁 Zimą śnieg i lód z ramion i piór wycieraczek powinny być zawczasu usunięte, to samo dotyczy szyb w miejscach, gdzie pracują wycieraczki.

👁 W razie mycia samochodu na myjni automatycznej nie ustawiać dźwigni przełącznika wycieraczek w położeniu „AUTO“, w przeciwnym razie wycieraczki mogą ulec uszkodzeniu. Kiedy wycieraczki nie są używane należy je wyłączyć.

### Czujnik deszczu/natężenia światła\*

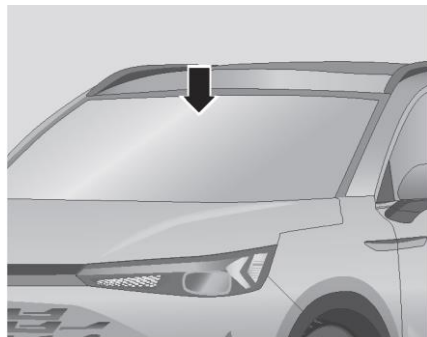

Czujnik deszczu/natężenia światła znajduje się na przedniej szybie, w pobliżu wewnętrznego lusterka wstecznego. Jeśli czujnik jest pokryty błotem, olejem, kurzem itp., tryb „AUTO“ wycieraczek, światła automatyczne i szyberdach mogą nie działać prawidłowo. Jeśli nad czujnikiem deszczu/natężenia światła pojawi się silne światło, światło podczerwone, jakiegoś obiektu itp., może wtedy nastąpić uruchomienie wycieraczek.

### Spryskiwacz szyby przedniej







Kiedy przycisk Start/Stop znajduje się w trybie „RUN [WŁ]”, po pociągnięciu dźwigni przełącznika wycieraczek w stronę kierowcy włączy się silnik spryskiwacza, po czym dysze spryskiwacza przedniej szyby będą rozpylać wodę. Po zwolnieniu dźwigni wycieraczki przednie zatrzymają się po wykonaniu kilku ruchów wycierania szyby.

W razie pociągnięcia dźwigni wycieraczek w kierunku koła kierownicy i trzymania jej w tym położeniu, spryskiwacz będzie rozpylać wodę w sposób ciągły przez maksymalnie 12 sekund, po czym wyłączy się automatycznie.

### Spryskiwacz szyby tylnej



Gdy wycieraczka szyby tylnej jest włączona, można obrócić pokrętkę wycieraczki tylnej w górę tak, aby znak  na pokrętle zrównał się z , wtedy dysza spryskiwacza spryska płynem szybę tylną. Po zwolnieniu pokrętki wycieraczki, powraca ona automatycznie do położenia wyjściowego, a spryskiwacz przestaje rozpylać płyn.

Gdy wycieraczka szyby tylnej jest wyłączona, można obrócić pokrętkę wycieraczki tylnej w dół tak, aby znak  na pokrętle zrównał się z , wtedy dysza spryskiwacza spryska płynem szybę tylną. Po zwolnieniu pokrętki wycieraczki powróci ono automatycznie do położenia **OFF [WYŁ]**, spryskiwacz przestanie rozpylać płyn, a wycieraczka tylna wykona jeszcze kilka cykli wycierania, po czym zatrzyma się automatycznie.



**i** Po otwarciu pokrywy bagażnika wycieraczka tylna nie będzie działać; Aktualnie ustawione działanie wycieraczki tylnej zostanie wznowione po upływie 5 sekund od zamknięcia pokrywy bagażnika.

### Wewnętrzne lusterko wsteczne

Przed jazdą należy wyregulować lusterko wsteczne tak, aby uzyskać możliwie najlepszy kąt widzenia, po czym oczyścić powierzchnię lusterka.

**👁** Z uwagi na bezpieczeństwo jazdy, podczas regulacji lusterka wstecznego należy maksymalnie zmniejszyć „martwe pole” widzenia do tyłu.

**👁** Przed rozpoczęciem jazdy należy wyregulować ustawienie wszystkich bocznych lusterek wstecznych. Nie regulować bocznych lusterek wstecznych podczas jazdy.

### Wewnętrzne lusterko wsteczne z ręcznym zapobieganiem oślepieniu\*

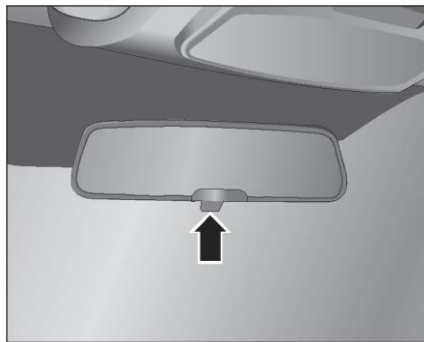

W nocy dźwignię przy podstawie lusterka należy przestawić w położenie zapobiegające oślepieniu. Należy ustawić wewnętrzne lusterko wsteczne tak, aby zmniejszyć oślepienie oczu przez światła pojazdu jadącego z tyłu.

### Wewnętrzne lusterko wsteczne z automatycznym zapobieganiem oślepieniu\*

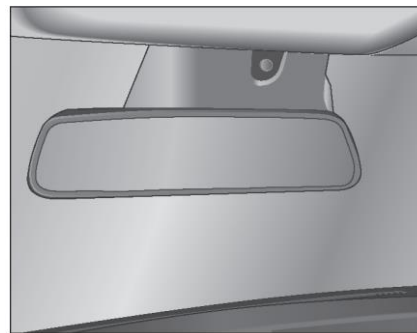

Lusterko wsteczne z funkcją automatycznego zapobiegania oślepieniu dostosowuje w nocy swój kolor do natężenia światła za samochodem, zmniejszając dzięki temu oślepienie oczu kierowcy światłami jadącego z tyłu pojazdu.

**👁** Mając na uwadze zapewnienie prawidłowego działania czujników automatycznego zapobiegania oślepieniu z przodu i z tyłu lusterka wewnętrznego, zabronione jest dotykanie lub zakrywanie tych czujników.

## Lusterka boczne

Boczne lusterka wsteczne wyposażone są w funkcje elektrycznej regulacji, elektrycznego ogrzewania i elektrycznego składania.

**⚠** Boczne lusterka wsteczne pokazują obraz mniejszy od rzeczywistej wielkości obiektu. Faktyczna odległość obiektu od samochodu jest znacznie mniejsza, niż się wydaje. Należy unikać błędnej oceny odległości od pojazdu znajdującego się z tyłu, co może być przyczyną wypadku.

**⚠** Przed rozpoczęciem jazdy należy wyregulować ustawienie wszystkich bocznych lusterek wstecznych. Nie regulować bocznych lusterek wstecznych podczas jazdy.

## Regulacja kąta ustawienia bocznego lusterka wstecznego

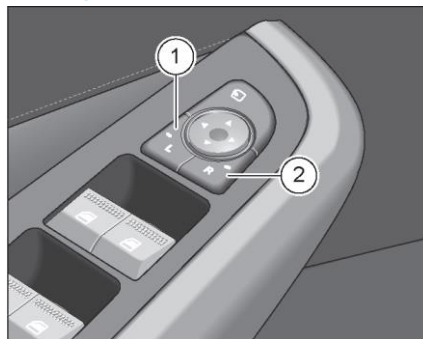

Pokrętko regulacji bocznych lusterek wstecznych znajduje się z przodu panelu przełączników głównych na podłokietniku drzwi kierowcy.

Wybrać lusterko boczne do regulacji. Nacisnąć ① aby wybrać lewe lusterko boczne, albo ② aby wybrać prawe lusterko boczne.

Naciskać przycisk regulacji w górę albo w dół, aby wyregulować kąt widzenia w zewnętrznym lusterku wstecznym w górę/w dół. Naciskać przycisk regulacji w lewo albo w prawo, aby wyregulować kąt widzenia w zewnętrznym lusterku wstecznym w lewo/w prawo.

## Elektryczne składanie lusterek bocznych

Nacisnąć przełącznik **🔒** składania lusterek bocznych, wtedy lusterka boczne po obu stronach złożą się w kierunku wnętrza samochodu.

Ponownie nacisnąć ten przełącznik **🔒** bocznych lusterek wstecznych, wtedy boczne lusterka wsteczne po obu stronach automatycznie rozłożą się w tym samym czasie.

Po zamknięciu wszystkich drzwi, maski silnika i pokrywy bagażnika, lusterka boczne składają się automatycznie po naciśnięciu przycisku ryglowania na kluczyku inteligentnym. Lusterka boczne rozkładają się automatycznie po naciśnięciu przycisku odryglowania na kluczyku inteligentnym.

**i** Jeśli obudowa bocznego lusterka wstecznego zostanie przemieszczona przez siłę zewnętrzną, lusterko wsteczne musi zostać całkowicie złożone elektrycznie. Nie wolno regulować ręcznie obudowy lusterka, w przeciwnym razie zakłóci to funkcję regulacji lusterek bocznych.

**👁** Zabrania się prowadzenia samochodu ze złożonymi bocznymi lusterkami wstecznymi. W przeciwnym razie zdolność oceny odległości do pojazdów i przeszkód z tyłu pogorszy się, co może być przyczyną wypadków!

## Ogrzewanie lusterek bocznych

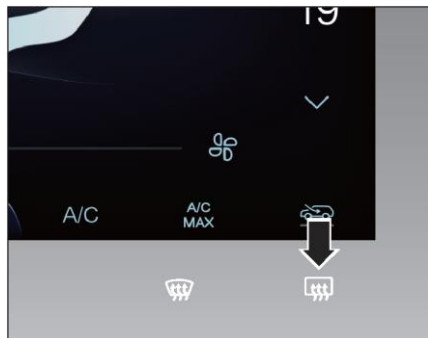

Uruchomić silnik i nacisnąć przycisk  ogrzewania szyby tylnej na panelu klimatyzacji. Ikonka zostanie wtedy podświetlona, a lusterka boczne i szyba tylna będą ogrzewane w celu usunięcia szronu/wilgoci. Funkcja ta zostanie automatycznie wyłączona po około 15 minutach. Jeśli ogrzewanie jest nadal potrzebne, należy nacisnąć przycisk ponownie.

W razie potrzeby wcześniejszego wyłączenia funkcji ogrzewania podczas jej działania, wystarczy ponownie nacisnąć przycisk  ogrzewania szyby tylnej.

**i** Ogrzewanie bocznych lusterek wstecznych i szyby tylnej działa tylko przy pracującym silniku.

**i** Aby uniknąć przegrzania zewnętrznych lusterek wstecznych i tylnej szyby oraz nadmiernego poboru energii elektrycznej z akumulatora nie należy włączać funkcji ogrzewania lusterek wstecznych, o ile nie jest to absolutnie konieczne.

## Oslona przeciwsłoneczna

### Opuszczanie osłony przeciwsłonecznej

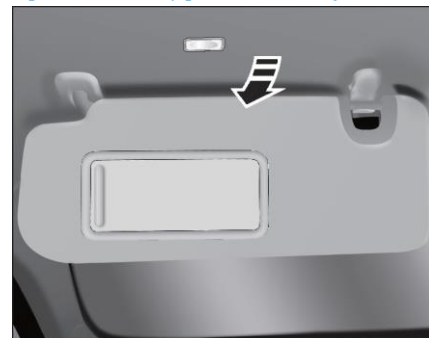

Aby zredukować promienie słoneczne wpadające przez szybę przednią można opuścić zamocowane na odpowiednich wspornikach osłony przeciwsłoneczne po stronie kierowcy i pasażera z przodu.

### Obracanie osłony przeciwsłonecznej do boku

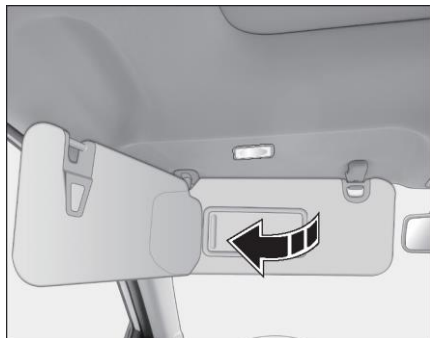

Aby zredukować boczne promienie słoneczne wpadające przez szybę w drzwiach należy najpierw opuścić osłonę przeciwsłoneczną w dół, a następnie zdjąć zawias po prawej stronie osłony przeciwsłonecznej z zaczepu, po czym obrócić osłonę przeciwsłoneczną do szyby.

⚠ Aby uniknąć niebezpieczeństwa, nie należy obracać osłony przeciwsłonecznej do boku podczas prowadzenia samochodu.

### Lusterko kosmetyczne



Aby skorzystać z lusterka kosmetycznego w osłonie przeciwsłonecznej, należy odsunąć na bok pokrywę lusterka kosmetycznego.

W samochodach wyposażonych w podświetlenie lusterek kosmetycznych, lampki zapalają się automatycznie po otwarciu pokrywy lusterka kosmetycznego.

⚠ Aby uniknąć obrażeń ciała w razie nagłego hamowania lub kolizji zabrania się korzystania z lusterka kosmetycznego podczas jazdy.

### Siedzenia

Prawidłowe ustawienie fotela zapewnia pełną ochronę przez pas bezpieczeństwa i układ SRS.

⚠ Aby uniknąć utraty kontroli nad samochodem i ewentualności poważnych wypadków surowo zabronione jest regulowanie fotela kierowcy kiedy samochód jest w ruchu.

⚠ Surowo zabrania się umieszczania jakichkolwiek przedmiotów pod fotelem z regulacją ręczną. W przeciwnym razie taki przedmiot może przypadkowo unieść uchwyt regulacji fotela do góry, a fotel może się nagle poruszyć, powodując utratę kontroli nad samochodem. Przedmioty umieszczone pod fotelem kierowcy mogą również utrudniać działanie pedału hamulca, będąc przyczyną poważnych wypadków.

⚠ Podczas regulacji fotela należy zwrócić uwagę na osoby lub przedmioty znajdujące się za fotelem, aby uniknąć obrażeń ich ciała lub uszkodzenia przedmiotów.

👁 Po ustaleniu położenia fotela należy spróbować przesunąć fotel do tyłu i do przodu, upewniając się, że fotel jest prawidłowo zablokowany.

**i** Pomiaru głębokości siedziska fotela dokonuje się w położeniu projektowym, tj.: nachylenie oparcia fotela wynosi  $21^\circ$ , a wzdłużnie: fotel jest wprawdzie przesunięty maksymalnie do tyłu, po czym przesunięty do przodu o 40 mm.

**i** Fotele przednie: maksymalny kąt regulacji oparcia wynosi

$(76\pm 4)^\circ$ , a oparcie fotela w położeniu projektowym można pochylać do przodu  $(20\pm 2)^\circ$  i do tyłu  $(56\pm 2)^\circ$ .

**i** Kanapa tylna: kanapa tylna ma dzielone oparcie, oparcie kanapy ma dwa regulowane ustawienia, siedzisko kanapy można obrócić do przodu, a oparcie kanapy można złożyć.

#### Ręczna regulacja fotela\*

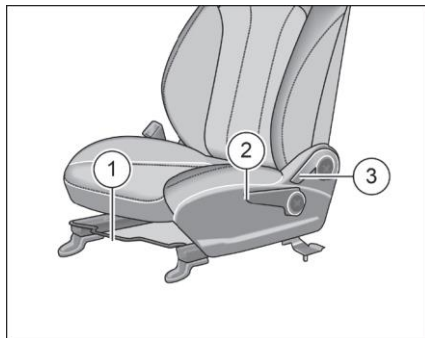

#### Przesuwanie fotela do przodu/do tyłu:

Pociągnąć do góry dźwignię regulacji ① pod przednią częścią fotela i przesunąć fotel do przodu lub do tyłu we właściwe położenie. Zwolnić dźwignię regulacji ① i lekko przesunąć fotel do przodu lub do tyłu, aż fotel zostanie skutecznie zablokowany.

#### Regulacja wysokości siedziska\*:

Aby podnieść siedzisko fotela należy pociągnąć uchwyt ② w górę. Aby opuścić siedzisko fotela należy popchnąć uchwyt ② w dół.

#### Regulacja nachylenia oparcia fotela:

Pociągnąć uchwyt regulacyjny ③ w górę i pochylać jednocześnie oparcie do przodu i do tyłu uzyskać jego odpowiednie nachylenie; zwolnić uchwyt regulacyjny ③, po czym poruszyć lekko oparciem do przodu i do tyłu, aż oparcie siedzenia zostanie skutecznie zablokowane.

## Elektryczna regulacja fotela\*

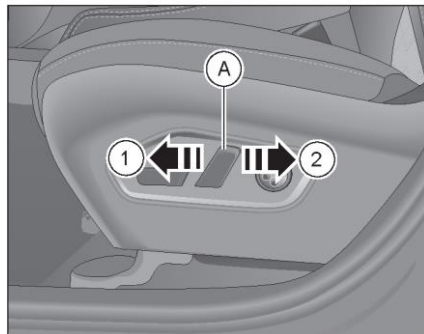

Przełącznik A:

Aby wyregulować oparcie fotela należy naciskać przełącznik A w kierunkach wskazanych strzałkami.

Kierunek ① pochyla oparcie fotela do przodu;

Kierunek ② pochyla oparcie fotela do tyłu.

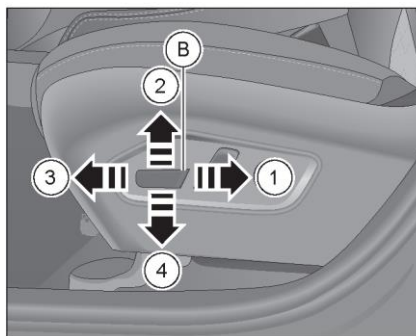

Przełącznik B:

Aby wyregulować ustawienie fotela należy naciskać przełącznik B w kierunkach wskazanych strzałkami.

- Fotel kierowcy: kierunek ① przesuwa fotel do tyłu; kierunek ② podnosi siedzisko do góry; kierunek ③ przesuwa fotel do przodu; kierunek ④ opuszcza siedzisko w dół;
- Fotel pasażera: kierunek ① przesuwa fotel do tyłu; kierunek ② podnosi siedzisko do góry; kierunek ③ przesuwa fotel do przodu; kierunek ④ opuszcza siedzisko w dół;

## Elektryczna regulacja podparcia odcinka lędźwiowego\*

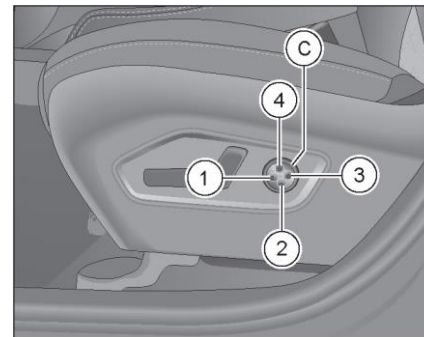

Przełącznik C:

Naciskać poszczególne przełączniki kierunkowe, aby wyregulować fotel na odcinku podparcia lędźwiowego.

Nacisnąć przycisk ① aby całą talię siedzenia przesunąć do przodu; nacisnąć przycisk ② aby wysunąć dolne podparcie talii do przodu; nacisnąć przycisk ③ aby całą talię siedzenia przesunąć do tyłu; nacisnąć przycisk ④ aby wysunąć górne podparcie talii do przodu.

### Regulacja foteli przednich\*

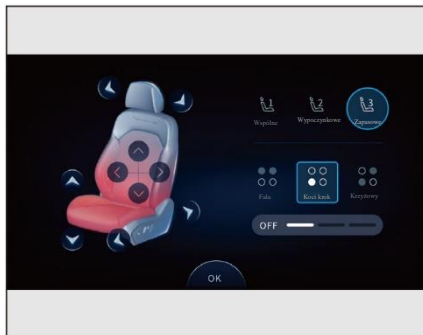

Aby wyregulować położenie fotela należy nacisnąć i przytrzymać odpowiedni przycisk regulacji fotela na ekranie dotykowym w menu Ustawienia foteli > Fotel kierowcy/pasażera z przodu.

### Funkcja zapamiętywania ustawień fotela\*

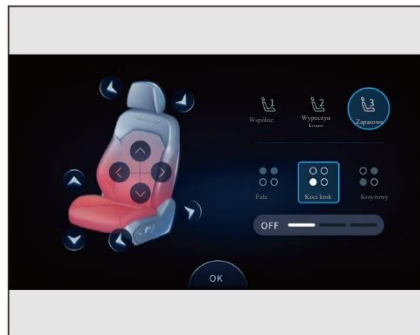

#### Ustawianie pamięci

Aby zapisać w pamięci położenie fotela po jego wyregulowaniu należy nacisnąć i przytrzymać przycisk położenia fotela w ustawieniach fotela na ekranie dotykowym zgodnie z wyświetlanym komunikatem.

### Wywołanie zapamiętanego położenia

Aby ustawić fotel w odpowiednim, zapisanym wcześniej położeniu, należy otworzyć menu ustawień foteli na ekranie info-rozrywkowym, po czym nacisnąć krótko ikonkę danego fotela.

👁️ Podczas zapisywania w pamięci ustawień fotela zaleca się rozpoczęcie od pierwszego przycisku, a następnie zapamiętanie kolejnych ustawień.

👁️ Poprzednie ustawienia danego przycisku są usuwane podczas każdorazowego wprowadzania nowych ustawień.

## Fotel ułatwiający wsiadanie kierowcy\*

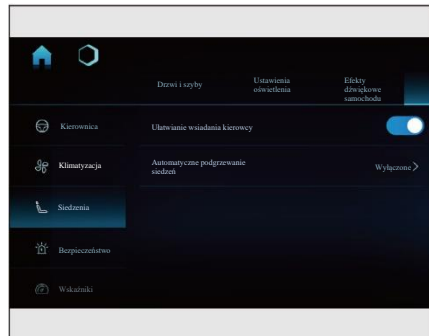

Funkcję tę można ustawić za pomocą ekranu inforozrywkowego.

Po otwarciu odpowiednich drzwi kiedy samochód stoi ze zgaszonym silnikiem, odpowiednie siedzenie przesunie się do tyłu, ułatwiając wsiadanie do i wysiadanie z samochodu. Gdy przycisk Start/Stop znajdzie się w trybie „RUN [WL]” lub zamki zostaną zaryglowane, fotel automatycznie ustawi się ponownie w położeniu do jazdy.

## Regulacja zagłówka



Aby zapewnić sobie bezpieczeństwo i wygodę, przed rozpoczęciem jazdy należy ustawić zagłówek we właściwym położeniu.

Podnoszenie: chwycić obie strony zagłówka i podnieść go w pionie do pożądanego położenia.

Opuszczanie: najpierw nacisnąć i przytrzymać przycisk blokady, a następnie popchnąć zagłówek pionowo w dół. Po osiągnięciu pożądanego położenia zagłówka zwolnić przycisk blokady.

**i** W razie potrzeby zdemontowania zagłówka należy nacisnąć przycisk blokady, po czym wyjąć zagłówek.

**⚠** Kategoriecznie zabrania się jazdy samochodem po zdemontowaniu zagłówka; w przeciwnym razie może dojść do poważnych obrażeń ciała.

**⚠** Po ponownym zamontowaniu zagłówka należy wyregulować jego położenie odpowiednio do wzrostu pasażera, aby zapewnić mu skuteczną ochronę.

**⚠** Aby zapewnić kierowcy dobrą widoczność w wewnętrznym lusterku wstecznym, zagłówek tylnego środkowego siedzenia można w normalnych warunkach ustawić w najniższym położeniu. Jeśli pośrodku kanapy tylnej siedzi pasażer, jego zagłówek musi zostać podniesiony do właściwego położenia.



### Ogrzewanie foteli\*

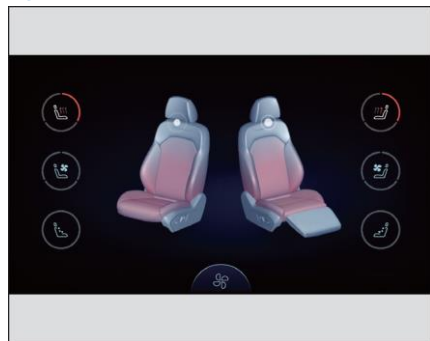



Przyciski ogrzewania foteli znajdują się na ekranie info-rozrywkowym.

Aby włączyć ogrzewanie danego fotela należy, po uruchomieniu samochodu, wejść do menu ogrzewania i wentylacji foteli w interfejsie sterowania klimatyzacją i dotknąć przycisku ogrzewania tego fotela. Aby ustawić pożądany poziom ogrzewania należy użyć tego przycisku kilkakrotnie.

Aby wyłączyć ogrzewanie fotela należy naciskać ten przycisk tak długo, aż zgasną wszystkie 3 kontrolki na przycisku ogrzewania fotela.

 Wentylacja i ogrzewanie fotela nie mogą działać jednocześnie.

 Aby uniknąć uszkodzenia elementów elektrycznych przedniego fotela, nie wolno klękać na siedzeniu ani uciskać elementów siedziska lub oparcia fotela.

 Osoby mniej wrażliwe na ból i temperaturę nie powinny używać funkcji ogrzewania fotela, aby uniknąć oparzeń na ich plecach, pośladkach i nogach.

### Wentylacja foteli\*

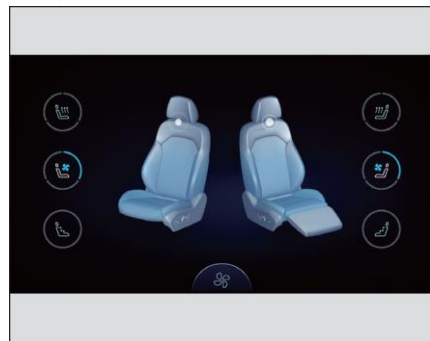

Przyciski wentylacji foteli znajdują się na ekranie dotykowym.

Aby włączyć wentylację danego fotela należy, kiedy przycisk Start/Stop jest w trybie „RUN [WŁ]”, należy wejść do menu ogrzewania i wentylacji foteli w interfejsie sterowania klimatyzacją i dotknąć przycisku wentylacji tego fotela. Aby ustawić pożądany poziom wentylacji należy użyć tego przycisku kilkakrotnie.

Aby wyłączyć wentylację fotela należy naciskać ten przycisk tak długo, aż zgasną 3 kontrolki na przycisku wentylacji fotela.

👁️ Wentylacja i ogrzewanie fotela nie mogą działać jednocześnie.

#### Fotele masujące\*

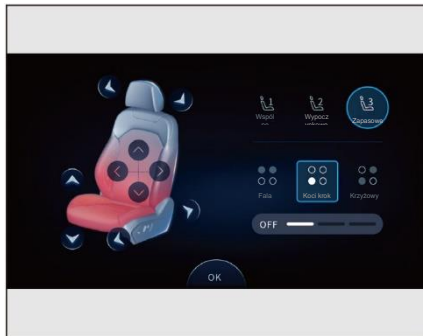

Przyciski masażu na fotelach znajdują się na ekranie info-rozrywkowym.

Aby włączyć/wyłączyć masaż na danym fotelu, wybrać tryb i tempo masażu należy wejść do menu foteli masujących w interfejsie sterowania klimatyzacją, kiedy przycisk Start/Stop jest w trybie „RUN [WŁ]”, po czym dotknąć przycisku funkcji masażu na fotelu.

#### Składanie kanapy tylnej

W razie potrzeby włożenia do samochodu dużych przedmiotów, oparcie kanapy tylnej można złożyć, powiększając w ten sposób przestrzeń bagażową.

**i** Lewą i prawą stronę kanapy tylnej siedzeń można składać oddzielnie. Gdy tylko jedna strona kanapy tylnej jest złożona, po drugiej stronie kanapy tylnej można przewozić pasażerów.

#### Przygotowania do złożenia kanapy

Przestawić przednie fotele do przodu w odpowiednie położenie; opuścić zagłówki tylnych siedzeń do najniższego położenia; przesunąć pasy bezpieczeństwa po obu stronach kanapy tylnej na zewnątrz.

#### Składanie siedziska

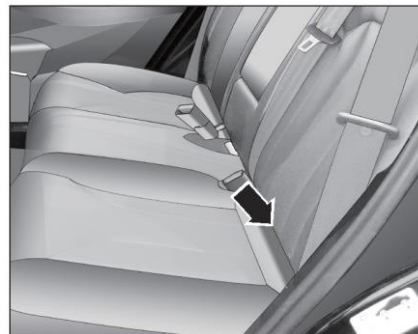

Włożyć rękę w szczelinę między lewym oparciem a siedziskiem, pociągnąć siedzisko do góry i odchylić go do przodu.

**i** Po odchyleniu siedziska zamek pasa bezpieczeństwa środkowego siedzenia opadnie. Podczas umieszczania siedziska z powrotem na miejscu, należy ten zamek wyciągnąć do góry, aby nie został przyciśnięty siedziskiem.

## Składanie oparcia

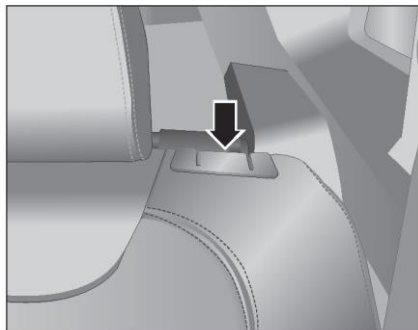

1. Pociągnąć w górę przelącznik blokady lewego oparcia;

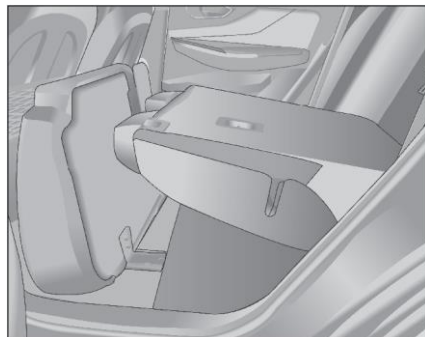

2. Jednocześnie obrócić oparcie tego siedzenia do przodu i złożyć oparcie lewego siedzenia.

**i** Prawe siedzenie można złożyć w ten sam sposób.

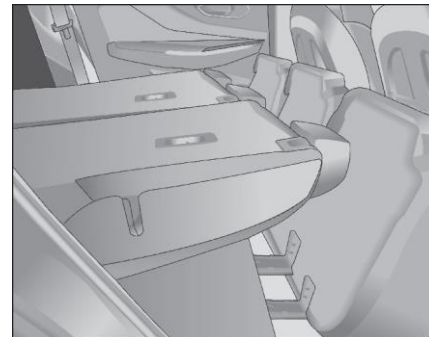

Po całkowitym złożeniu oparcia kanapy tylnej uzyskujemy maksymalną przestrzeń bagażową.

**e** Po złożeniu oparcia kanapy tylnej jego maksymalne obciążenie wynosi 100 kg.

## Ponowne rozkładanie



Przesunąć pas bezpieczeństwa na zewnątrz, pociągnąć w górę przełącznik blokady oparcia, a następnie przywrócić oparcie do położenia wyjściowego. Potrząsnąć siedzeniem do tyłu i do przodu, aby uzyskać pewność, że oparcie siedzenia zostało skutecznie zablokowane.

## Regulacja nachylenia oparcia kanapy tylnej\*

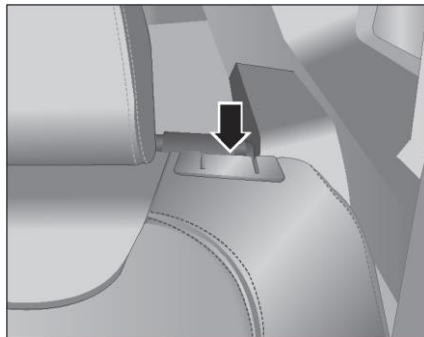

Pociągnąć do góry przełącznik blokady oparcia, ustawić oparcie w pożądanym położeniu, a następnie zwolnić przełącznik blokady. Potrząsnąć siedzeniem do tyłu i do przodu, aby uzyskać pewność, że oparcie siedzenia zostało skutecznie zablokowane.

**i** Można wybrać jeden z dwóch kątów nachylenia oparcia kanapy tylnej.

## Schowki

**👁** Nie należy umieszczać w schowku samochodowym czekolad ani leków lub niezamkniętych kubków z napojami.

**⚠** Zabrania się umieszczania w samochodzie przedmiotów łatwopalnych i wybuchowych. Należą do nich zapalniczki gazowe, zapasowa benzyna, alkohol, piwo itp. Szczególnie w upalne lato temperatura samochodu jest bardzo wysoka, co może spowodować rozerwanie zamkniętego pojemnika albo pożar.

**⚠** Używanie zapalniczki w celu oświetlenia schowków jest zabronione.

**⚠** W wielu miejscach samochodu między częściami metalowymi występują wzajemne ruchy, dlatego nie wolno pozostawiać przez nieuwagę niebezpiecznych przedmiotów, takich jak zapalniczki gazowe, na prowadnicach fotela, w przedziale silnikowym itp. Gdy takie niebezpieczne przedmioty zostaną ściśnięte i popękają, może dojść do wybuchu, a nawet pożaru oraz poważnego zagrożenia dla życia lub mienia.

### Schowek w drzwiach kierowcy



Schowek na wewnętrznym panelu drzwi kierowcy może służyć do przechowywania butelek z napojami i innych przedmiotów.

Usytuowanie schowków na wewnętrznych panelach innych drzwi jest zasadniczo takie samo.

### Schowek w środkowym podłokietniku przednim

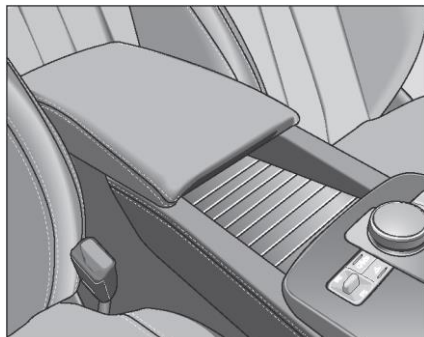

Aby otworzyć pokrywę schowka należy pociągnąć do góry za przednią część środkowego podłokietnika. Aby zamknąć schowek należy tę pokrywę opuścić.

Schowek ten jest wyposażony w przesuwną żaluzję, którą można przykryć przedmioty znajdujące się w schowku.

### Schowek pasażera

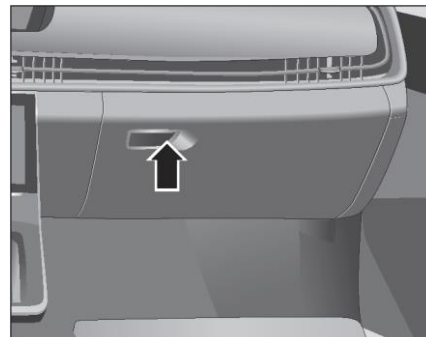

Aby otworzyć schowek pasażera, należy pociągnąć uchwyt tego schowka, a potem, żeby go zamknąć, wystarczy popchnąć pokrywę schowka do góry.

👁️ W razie przechowywania pojemnika z płynem w schowku pasażera, należy szczelnie dokręcić jego pokrywę, aby uniknąć uszkodzenia urządzeń samochodu spowodowanego wyciekami płynu.

👁️ Aby uniknąć obrażeń ciała w razie nagłego hamowania lub wypadku, podczas jazdy pokrywa schowka pasażera powinna być zamknięta.

### Uchwyt na kubki w konsoli przedniej

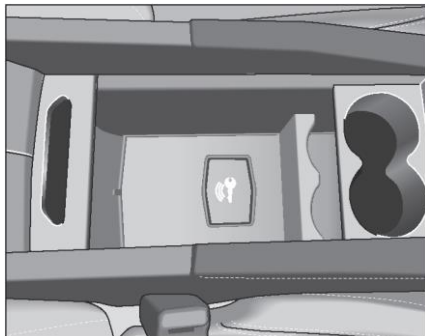

W schowku środkowego podłokietnika przedniego znajduje się uchwyt na wysokie\*, niskie opakowania z napojami, które pozwalają unieruchomić butelki z napojami lub zamknięte kubki. Przesuwając uchwyt na kubki do przodu i do tyłu można uzyskać możliwość przechowywania napojów w różnych opakowaniach.

 Nie wolno używać uchwytu na kubki jako popielniczki.

### Schówek przedni

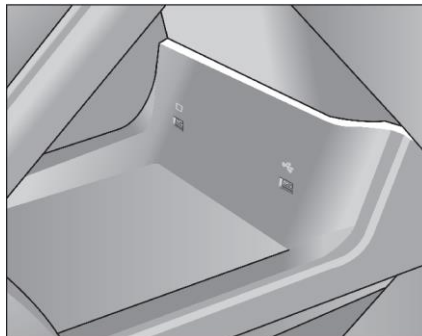

Pod środkowym ekranem dotykowym znajduje się schówek, który może być używany do przechowywania drobiazgów takich jak paragony, karty i innych niewielkich przedmiotów.

### Futerał na okulary



Po naciśnięciu na tylną część zamkniętego futerału na okulary wysunie się on automatycznie. Aby zamknąć futerał na okulary należy go popchnąć do góry aż do usłyszenia „kliknięcia”.

 W futerał na okulary można trzymać tylko lekkie przedmioty, takie jak okulary. Nie wolno tam wkładać ciężkich przedmiotów, takich jak telefon komórkowy.

### Środkowy podłokietnik tylny (z uchwytem na kubki)\*

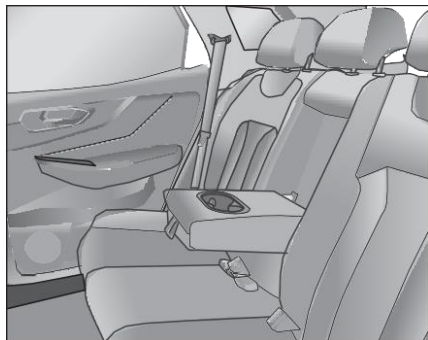

Aby rozłożyć podłokietnik kanapy tylnej należy go pociągnąć w dół. Aby schować środkowy podłokietnik w oparciu kanapy tylnej należy go dźwignąć do tyłu.

### Kieszenie w oparciach foteli przednich

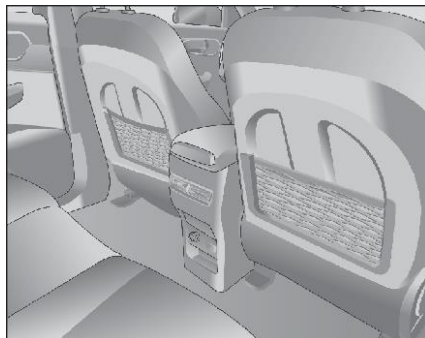

Kieszenie w oparciach foteli przednich mogą być wykorzystywane do przechowywania lekkich i miękkich przedmiotów, takich jak gazety.

👁️ Jeśli zostaną w nich umieszczone zbyt grube przedmioty, z pewnością obniży to komfort pasażerów z tyłu, przy czym może dojść do nieodwracalnego odkształcenia kieszeni.

👁️ Do kieszeni tych można wkładać tylko lekkie przedmioty. Nie należy tam wkładać przedmiotów ciężkich, twardych, z ostrymi krawędziami ani też delikatnych rzeczy.

### Podłoga bagażnika

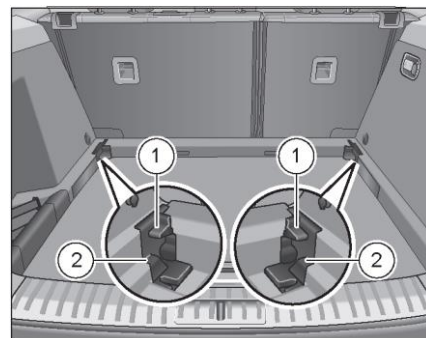

Wysokość podłogi bagażnika można regulować. Gdy podłoga bagażnika znajduje się w położeniu ①, jest ona na równi z oparciem kanapy tylnej po jego złożeniu. Gdy podłoga bagażnika znajduje się w położeniu ②, pojemność bagażnika jest wtedy większa.

### Oslona bagażu\*

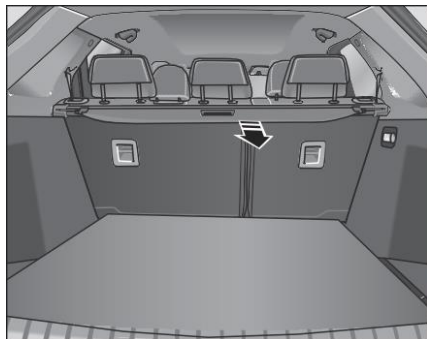

Aby zakryć zawartość bagażnika należy pociągnąć osłonę bagażu w kierunku wskazanym strzałką i zamocować ją we wgłębieniu z tyłu bagażnika.

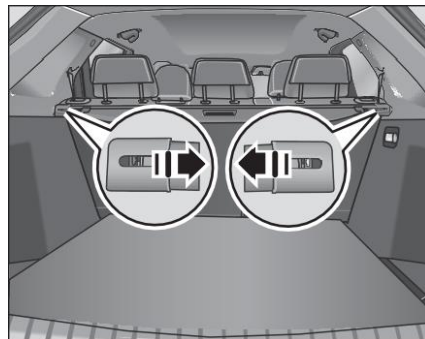

Przytrzymać oba końce osłony bagażu i ścisnąć je w kierunku wskazanym strzałkami; można w ten sposób wymontować osłonę bagażu, co pozwala zwiększyć objętość bagażnika.

### Schówek na osłonę bagażu

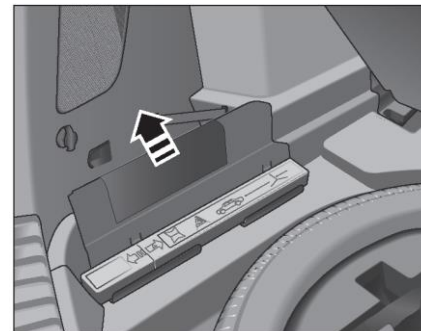

Podnieść podłogę bagażnika do góry, po czym zdjąć pokrywę skrzynki narzędziowej w bagażniku, unosząc ją w kierunku wskazanym strzałką.



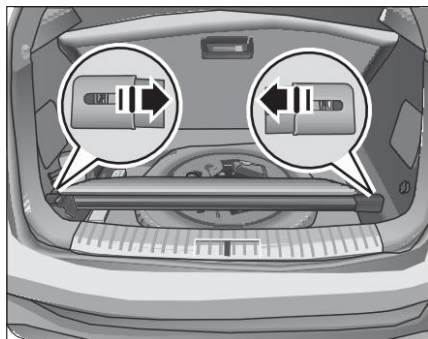

Przytrzymać oba końce osłony bagażu i ścisnąć je w kierunku wskazanym strzałką, po czym umieścić te dwa końce osłony we wgłębieniach paneli bocznych bagażnika.

### Relingi dachowe

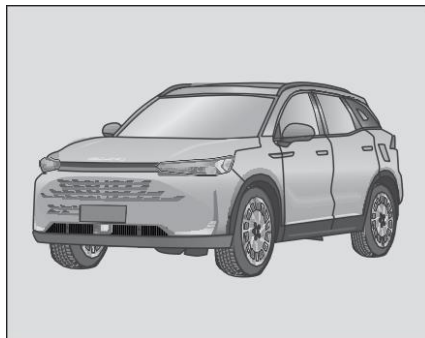

Relingi dachowe tego samochodu stanowią ozdobę i nie mogą być obciążane bagażem.

⚠ Aby uniknąć uszkodzenia relingów dachowych i ewentualnych wypadków, nie wolno przewozić bagażu na dachu.

### Złącza urządzeń elektrycznych

#### Przedni port USB

⚠ Porty USB i gniazda 12 V są zasilane tylko wtedy, gdy bezkluczykowy przycisk Start/Stop znajduje się w trybie „RUN [WŁ]”.

👁 Aby uniknąć rozładowania akumulatora należy unikać długotrwałego pobierania prądu przy wyłączonym silniku.

⚠ Aby uniknąć awarii lub poważnych wypadków, surowo zabrania się używania urządzeń elektrycznych, których moc jest większa niż dopuszczalna moc maksymalna.

⚠ W przypadku przegrzania urządzenia elektrycznego, aby uniknąć pożaru, należy natychmiast wyłączyć to urządzenie i wyjąć wtyczkę z gniazda elektrycznego.

⚠ Aby uniknąć wypadku, nie pozwalać dziecku na zabawę gniazdami elektrycznymi i podłączonymi do nich urządzeniami elektrycznymi.

⚠ Po użyciu gniazda zasilania, jego pokrywka ochronna powinna być bezzwłocznie zamknięta, aby zapobiec wpadaniu do niego obcych ciał i powstawaniu zagrożeń.

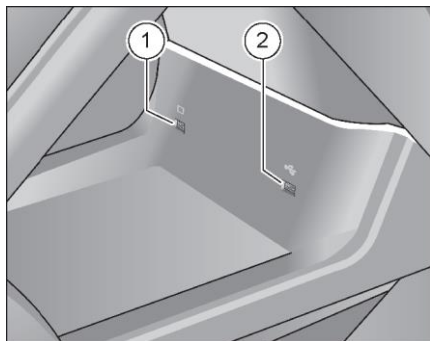

1. Złącze komunikacyjne samochodu: używane do komunikacji samochodu z innym urządzeniem.
2. Port USB: służy do podłączania urządzeń USB.

#### Ładowarka bezprzewodowa\*



Bezprzewodowa ładowarka służy do ładowania telefonów komórkowych z możliwością ładowania bezprzewodowego. Ładowanie bezprzewodowe można włączyć za pomocą ekranu info-rozrywkowego.

Po włączeniu ładowania bezprzewodowego, aby rozpocząć ładowanie, należy umieścić telefon komórkowy z możliwością ładowania bezprzewodowego w strefie detekcji ładowarki bezprzewodowej.

**i** Metalowe obudowy na telefony komórkowe, a także grubsze etui na telefony komórkowe mogą źle wpływać na funkcję ładowania bezprzewodowego.

**i** Ładowarka bezprzewodowa może jednocześnie ładować tylko jeden telefon komórkowy.

**i** Kiedy samochód jedzie po wyboistych drogach, ładowanie bezprzewodowe może być przerywane i wznawiane.

**▲** Aby używać panelu ładowarki jako schowka należy wyłączyć ładowanie bezprzewodowe.

### Tylny port USB i gniazdo 12 V

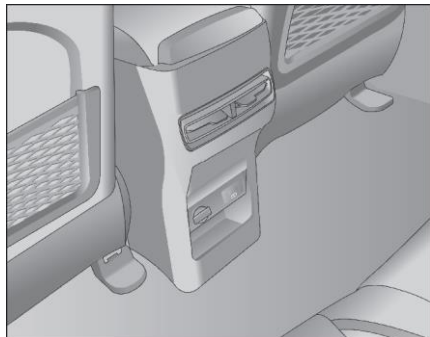

Tylny port USB i gniazdo 12 V znajdują się z tyłu schowka w środkowym podłokietniku. Ten port USB służy tylko do ładowania prądem i nie obsługuje multimediów. Aby pobierać prąd z gniazda zasilania 12 V należy otworzyć pokrywkę ochronną tego gniazda i użyć wtyczki samochodowej.

### Zasilanie 12 V w bagażniku



Gniazdo zasilania 12 V znajduje się po prawej stronie bagażnika. Aby pobierać prąd z gniazda zasilania 12 V należy otworzyć pokrywkę ochronną tego gniazda i użyć wtyczki samochodowej.

⚠ Niewłaściwe używanie gniazda elektrycznego i urządzeń elektrycznych może być przyczyną pożaru i poważnych obrażeń ciała.

⚠ Nie wolno pozostawiać dzieci samych w samochodzie. Gdy przycisk Start/Stop zostanie włączony, dzieci mogą niewłaściwie użyć gniazda zasilania lub podłączonego do niego urządzenia elektrycznego. W przypadku przegrzania urządzenia elektrycznego należy natychmiast wyłączyć to urządzenie i odłączyć je od gniazda.

## Układ klimatyzacji

Układ klimatyzacji jest urządzeniem służącym do chłodzenia, osuszania, ogrzewania, wentylacji i oczyszczania powietrza wewnątrz samochodu.

Klimatyzacja może działać tylko wtedy, gdy pracuje silnik i dmuchawa. Aby uzyskać lepszy efekt działania klimatyzacji, nie należy otwierać szyb i szyberdachu podczas korzystania z klimatyzacji.

Układ klimatyzacji stanowi dodatkowe obciążenie silnika i zwiększa zużycie paliwa podczas jego pracy. Kiedy klimatyzacja nie jest potrzebna należy ją wyłączyć.

Jeśli wilgotność powietrza w otoczeniu jest wysoka, podczas włączania układu klimatyzacji może się zdarzyć nieznaczne zaparowanie szyb, jest to zjawisko normalne, które ustępuje po pewnym czasie pracy układu klimatyzacji.

Kiedy dmuchawa jest wyłączona lub gdy temperatura jest bliska zeru, klimatyzator nie chłodzi powietrza.

**i** Klimatyzacja działa tylko wtedy, kiedy silnik i dmuchawa są włączone. Klimatyzacja zaprzestaje chłodzenia kiedy dmuchawa jest wyłączona lub temperatura na zewnątrz jest blisko zera.

**i** Aby utrzymać układ klimatyzacji w dobrym stanie, należy uruchamiać go przynajmniej raz w tygodniu (nawet podczas mroźnej zimy).

**i** Aby zapewniony był normalny dopływ powietrza z zewnątrz do układu klimatyzacji wlot powietrza zewnętrznego do układu klimatyzacji, znajdujący się pod przednią szybą powinien być zawsze czysty i drożny.

**i** Latem, w samochodzie wystawionym na działanie słońca, temperatura w jego wnętrzu będzie bardzo wysoka. Pomocne dla szybkiego obniżenia temperatury wnętrza będzie wtedy krótkotrwałe otwarcie okien i szyberdachu.

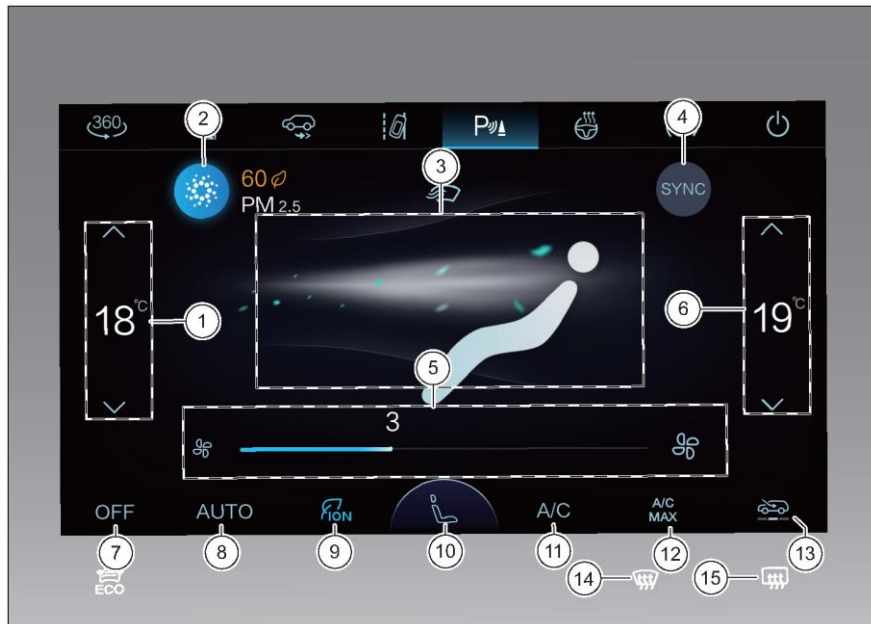

## Klimatyzacja automatyczna





1. Pole regulacji temperatury w lewej strefie temperaturowej
2. Przelącznik uzdatniania powietrza\*
3. Pole przełączania trybu nawiewu
4. Przycisk przełączania (przycisk SYNC) klimatyzacji jedno-/dwo- temperaturowej
5. Pole regulacji natężenia nadmuchu
6. Pole regulacji temperatury w prawej strefie temperaturowej
7. Przycisk wyłączenia układu klimatyzacji (przycisk OFF [WYL])
8. Przycisk pracy w pełni automatycznej (przycisk AUTO)
9. Przycisk oczyszczania powietrza metodą jonizacji ujemnej\*
10. Ustawienia foteli\*
11. Przycisk A/C ON/OFF [WL/WYL klimatyzator]
12. Przycisk maksimum klimatyzatora
13. Przelącznik trybu recykulacji powietrza/dopływu świeżego powietrza
14. Przycisk usuwania szronu/wilgoci z szyby przedniej
15. Przycisk ogrzewania szyby tylnej

## 1. Pole regulacji temperatury w lewej strefie temperaturowej

W tym polu można regulować temperaturę nadmuchu w lewej strefie temperaturowej, przy czym temperatura ustawiona w lewej strefie temperaturowej jest wyświetlana powyżej.

Za każdym dotknięciem przycisku  zwiększania temperatury, ustawiona temperatura wzrasta o 1 °C; aby zwiększać ustawioną temperaturę o 1 °C co 0,3 s należy dotknąć przycisku  zwiększania temperatury na dłużej (ponad 1 s); aby podnieść temperaturę ustawioną w lewej strefie temperaturowej, można też przesunąć palcem w górę w polu regulacji temperatury tej strefy. Gdy ustawiona temperatura wynosi 31°C, następne zwiększenie temperatury nadmuchu spowoduje włączenie maksymalnego ogrzewania, przy czym ustawiona temperatura będzie wyświetlana jako HI [WYSOKA], a układ przełączy się na tryb jednostrefowy.

Za każdym dotknięciem przycisku  zmniejszania temperatury, ustawiona temperatura spada o 1 °C; aby zmniejszać ustawioną temperaturę o 1 °C co 0,3 s należy dotknąć przycisku  zmniejszania temperatury na dłużej (ponad 1 s); aby zmniejszyć temperaturę ustawioną w lewej strefie temperaturowej, można też przesunąć palcem w dół w polu regulacji temperatury tej strefy. Gdy ustawiona temperatura wynosi 17 °C, następne zmniejszenie temperatury nadmuchu spowoduje włączenie maksymalnego chłodzenia. Ustawiona temperatura będzie wyświetlana jako LO [NISKA], a układ przełączy się na tryb jednostrefowy.

## 2. Przełącznik uzdatniania powietrza\*

W interfejsie A/C ekranu info-rozrywkowego można wyświetlić poziom PM2,5 i poziom stężenia zanieczyszczeń.

Aby włączyć/wyłączyć funkcję uzdatniania powietrza należy dotknąć przełącznika uzdatniania powietrza. W tym samym czasie włączona zostanie funkcja ION (uzdatniania powietrza metodą jonizacji ujemnej) i AQS (system kontroli jakości powietrza) pozwalający zmniejszyć poziom PM2,5.

## 3. Pole przełączania trybu nawiewu

Dotykając okolic nadmuchu na twarz, na stopy i szybę, można przełączać tryb nadmuchu powietrza w następujący sposób:

- dotknąć tylko okolic nadmuchu na twarz: strumień powietrza będzie kierowany na twarz.
- dotknąć tylko okolic nadmuchu na stopy: strumień powietrza będzie kierowany na stopy.
- dotknąć tylko okolic nadmuchu na szybę: strumień powietrza będzie kierowany na szybę przednią.
- dotknąć jednocześnie okolic nadmuchu na twarz i okolic nadmuchu na stopy: strumień powietrza będzie kierowany na twarz i na stopy.
- dotknąć jednocześnie okolic nadmuchu na szybę i okolic nadmuchu na stopy: strumień powietrza będzie kierowany na szybę przednią i na stopy.

Dla lepszego komfortu podczas przełączania trybów, po przełączeniu trybu nadmuch powietrza osiąga ustawione natężenie stopniowo.

## 4. Przycisk przełączania (przycisk SYNC) klimatyzacji jedno-/dwu- temperaturowej

Dotknięcie tego przycisku umożliwia przełączanie pomiędzy trybami klimatyzacji jedno-/dwu- strefowej. Domyślnie układ pracuje na początku w trybie jednostrefowym.

W trybie jednostrefowym temperaturę można ustawiać tylko po lewej stronie co oznacza, że gdy ustawiona temperatura zostanie zwiększona/zmniejszona lewym przyciskiem, temperatura ustawiona po prawej stronie również wzrośnie/zmaleje;

Jeśli w trybie jednostrefowym zmienione zostanie ustawienie temperatury po prawej stronie, wtedy system przejdzie do trybu dwustrefowego. Temperatura ustawiona po prawej stronie ulegnie zmianie, ale temperatura ustawiona po lewej stronie pozostanie niezmieniona.

Naciśnięcie przycisku SYNC w trybie klimatyzacji jednostrefowej spowoduje przejście do trybu dwustrefowego, czyli podczas regulacji temperatury ustawionej po lewej stronie, temperatura ustawiona po prawej stronie nie ulegnie zmianie i vice versa.

Kiedy układ jest w trybie w pełni automatycznym, dotknięcie tego przycisku pozwala pozostać w trybie w pełni automatycznym.

## 5. Pole regulacji natężenia nadmuchu

W tym polu można regulować ilość powietrza nawiewanego przez układ klimatyzacji, przy czym wyświetla się ustawiony stopień prędkości wentylatora.



Aby zwiększyć natężenie nadmuchu o jeden stopień należy dotknąć przycisku zwiększania prędkości wentylatora jeden raz; aby zwiększać natężenie nadmuchu o jeden stopień co 0,3 s należy dotknąć przycisku zwiększania prędkości wentylatora na dłużej, aby zwiększyć natężenie nadmuchu można też przeciągnąć palcem w prawo w polu regulacji natężenia nadmuchu. Maksymalne natężenie nadmuchu to 8. stopień.



Aby zmniejszyć natężenie nadmuchu o jeden stopień należy dotknąć przycisku zmniejszania prędkości wentylatora jeden raz; aby zmniejszać natężenie nadmuchu o jeden stopień co 0,3 s należy dotknąć przycisku zmniejszania prędkości wentylatora na dłużej, aby zmniejszyć natężenie nadmuchu można też przeciągnąć palcem w lewo w polu regulacji natężenia nadmuchu. Minimalne natężenie nadmuchu to 1. stopień.

Aby włączyć układ klimatyzacji będący w stanie gotowości wystarczy dotknąć przycisku zwiększania natężenia nadmuchu powietrza lub przycisku zmniejszania natężenia nadmuchu powietrza.

## 6. Pole regulacji temperatury w prawej strefie temperaturowej

W tym polu można regulować temperaturę nadmuchu w prawej strefie temperaturowej, przy czym temperatura ustawiona w prawej strefie temperaturowej jest wyświetlana powyżej.

Za każdym dotknięciem przycisku  zwiększania temperatury, ustawiona temperatura wzrasta o 1 °C; aby zwiększać ustawioną temperaturę o 1 °C co 0,3 s należy dotknąć przycisku  zwiększania temperatury na dłużej (ponad 1 s); aby podnieść temperaturę ustawioną w prawej strefie temperaturowej, można też przesunąć palcem w górę w polu regulacji temperatury tej strefy. Gdy ustawiona temperatura wynosi 31°C, następne zwiększenie temperatury nadmuchu spowoduje włączenie maksymalnego ogrzewania, przy czym ustawiona temperatura będzie wyświetlana jako HI [WYSOKA].

Za każdym dotknięciem przycisku  zmniejszania temperatury, ustawiona temperatura spada o 1 °C; aby zmniejszać ustawioną temperaturę o 1 °C co 0,3 s należy dotknąć przycisku  zmniejszania temperatury na dłużej (ponad 1 s); aby zmniejszyć temperaturę ustawioną w prawej strefie temperaturowej, można też przesunąć palcem w dół w polu regulacji temperatury tej strefy. Gdy ustawiona temperatura wynosi 17 °C, następne zmniejszenie temperatury nadmuchu spowoduje włączenie maksymalnego chłodzenia, przy czym ustawiona temperatura będzie wyświetlana jako LO [NISKA].

## 7. Przycisk wyłączenia układu klimatyzacji (przycisk OFF [WYŁ])

Gdy układ klimatyzacji jest włączony, dotknięcie przycisku OFF [WYŁ] powoduje przejście układu w stan gotowości.

## 8. Przycisk pracy w pełni automatycznej (przycisk AUTO)

Dotknięcie przycisku AUTO układu klimatyzacji powoduje przejście tego układu do pracy w trybie całkowicie automatycznym. Po dotknięciu w tym trybie dowolnego z następujących przycisków: przełącznika trybu, regulacji natężenia nadmuchu, pracy klimatyzatora, recyrkulacji/dopływu powietrza zewnętrznego, uzdatniania powietrza\* lub usuwania szronu/wilgoci z szyby przedniej, system wykona polecenie powiązane z danym przyciskiem i wyjdzie ze stanu AUTO. Inne funkcje, które pierwotnie działały w trybie automatycznym, są nadal sterowane przez system jak w trybie automatycznym. Dotknięcie przycisku ogrzewania szyby tylnej oraz regulacji temperatury pozostaje bez wpływu na działanie trybu AUTO; po dotknięciu przycisku OFF [WYŁ], układ klimatyzacji przestaje działać, a jego sterownik zostanie wyłączony.

**i** W samochodach wyposażonych w funkcję AQS, po dotknięciu przełącznika trybu recyrkulacji powietrza/dopływu świeżego powietrza w trybie AUTO, jeśli następuje przełączenie z obiegu wewnętrznego na AQS, tryb AUTO klimatyzacji nie zostanie wyłączony; wyjście z trybu AUTO nastąpi dopiero po dotknięciu przełącznika trybu recyrkulacji powietrza/dopływu świeżego powietrza w celu przełączenia układu na dopływ świeżego powietrza.

## 9. Przycisk uzdatniania powietrza metodą jonizacji ujemnej\*

Dotykając tego przycisku można włączyć/wyłączyć funkcję uzdatniania powietrza metodą jonizacji ujemnej.

## 10. Ustawienia foteli\*

Dotknięcie tego przełącznika pozwala wejść do interfejsu ustawień foteli. Za pomocą tego interfejsu można regulować położenie przednich foteli, włączać/wyłączać ogrzewanie foteli, włączać/wyłączać wentylację foteli, włączać masaż i regulować tryb masażu.

## 11. Przycisk A/C ON/OFF [WL/WYL klimatyzator]

Po dotknięciu przycisku A/C ON/OFF [WL/WYL klimatyzator] układu klimatyzacji zaczyna działać sprężarka. Po ponownym dotknięciu tego przycisku sprężarka przestaje działać.

Dotknięcie tego przycisku, kiedy system pracuje w trybie automatycznym, spowoduje wyjście z automatycznego trybu pracy układu klimatyzacji; układ klimatyzacji wznowi pracę w trybie automatycznym dopiero po ponownym naciśnięciu przycisku AUTO.

## 12. Przycisk maksimum klimatyzatora

Po dotknięciu tego przycisku włącza się maksymalne natężenie nawiewu, uruchomiony zostaje wewnętrzny obieg powietrza i tryb nadmuchu na twarz, a klimatyzator włącza się na maksymalne chłodzenie. Ponowne dotknięcie tego przycisku spowoduje wyłączenie funkcji A/C MAX i powrót do stanu sprzed jej uruchomienia.

## 13. Przełącznik trybu recyrkulacji powietrza/dopływu świeżego powietrza

W samochodach wyposażonych w funkcję AQS tryb recyrkulacji powietrza/dopływu świeżego powietrza można przełączać, dotykając przycisku przełączania obiegu wewnętrznego i dopływu świeżego powietrza z zewnątrz. Kolejność jest następująca: tryb recyrkulacji, tryb AQS\*, tryb dopływu świeżego powietrza, przy czym domyślnie system włącza tryb dopływu świeżego powietrza.

W samochodach bez funkcji AQS, rodzaj obiegu powietrza można przełączać dotykając przełącznika recyrkulacji i dopływu powietrza z zewnątrz. Kolejność jest następująca: tryb recyrkulacji, tryb dopływu świeżego powietrza, przy czym domyślnie system włącza tryb dopływu świeżego powietrza.

## 14. Przycisk usuwania szronu/wilgoci z szyby przedniej

Dotknięcie przycisku usuwania szronu/wilgoci z szyby przedniej spowoduje przejście układu w tryb usuwania szronu/wilgoci z szyby przedniej. W tym momencie zapali się kontrolka tego przycisku. Ponowne dotknięcie tego przycisku spowoduje wyłączenie trybu usuwania szronu/wilgoci z szyby przedniej, po czym kontrolka przycisku zgaśnie.

**I** Jeśli podczas usuwania wilgoci z szyb pojawi się odczucie zbyt niskiej temperatury, można ręcznie ustawić temperaturę nadmuchu używając przycisku regulacji temperatury klimatyzacji, tak aby jednocześnie zapewnić komfort cieplny w samochodzie i skuteczność usuwania wilgoci z szyb.

## 15. Przycisk ogrzewania szyby tylnej

Dotknięcie przycisku ogrzewania szyby tylnej spowoduje włączenie funkcji usuwania szronu/wilgoci z szyby tylnej, po czym zaświeci się kontrolka przycisku. Po dotknięciu przycisku ogrzewania szyby tylnej funkcja usuwania szronu/wilgoci z szyby tylnej wyłącza się po około 15 minutach, można też wyłączyć ją ręcznie dotykając ponownie tego przycisku.



## Korzystanie z klimatyzacji

Układ klimatyzacji zapewnia funkcje chłodzenia, ogrzewania i osuszania. W trybie chłodzenia pozwala on obniżyć temperaturę wewnątrz samochodu i usunąć wilgoć z powietrza. W trybie ogrzewania pozwala on podnosić temperaturę powietrza w samochodzie. Klimatyzacja może działać tylko wtedy, gdy pracuje silnik i dmuchawa. Aby uzyskać lepszy efekt działania klimatyzacji, nie należy otwierać szyb i szyberdachu podczas korzystania z klimatyzacji.

Działanie układu klimatyzacji powoduje dodatkowe obciążenie silnika. Przy bardzo wysokich temperaturach na zewnątrz lub gdy wymagana jest praca silnika przy pełnym obciążeniu (na przykład podczas pokonywania podjazdów w górach albo jazdy w dużym ruchu ulicznym), silnik będzie się nagrzewał. Jeśli wskaźnik temperatury płynu w chłodnicy silnika zbliży się do czerwonej strefy, klimatyzację należy wyłączyć do czasu, aż temperatura silnika powróci do normy.

Jeśli wilgotność w otoczeniu jest wysoka, po włączeniu klimatyzacji przednia szyba może lekko zaparować, co jest zjawiskiem normalnym. Po około kilku sekundach pracy układu klimatyzacji zaparowanie zniknie.

## Rozszerzenie interfejsu klimatyzacji



Aby przejść do strony rozszerzenia należy stroną interfejsu klimatyzacji na ekranie dotykowym przesunąć palcem w górę.



Na stronie rozszerzenia interfejsu klimatyzacji można włączyć/wyłączyć jednym dotknięciem: chłodzenie, ogrzewanie, tryb oszczędzania energii i tryb cichy; zamknięcie strony rozszerzenia interfejsu klimatyzacji następuje przy braku jakichkolwiek czynności w ciągu 10 sekund lub przesunięciu tej strony palcem w dół.

## Redukowanie wilgotności

W warunkach wysokiej wilgotności klimatyzacja pozwala zmniejszyć wilgotność we wnętrzu samochodu i szybko usunąć zaparowanie szyb.

Stosowana w połączeniu z ogrzewaniem pozwala ogrzać i wysuszyć wnętrze samochodu.

Gdy temperatura na zewnątrz jest powyżej zera stopni, takie ustawienie klimatyzacji jest odpowiednie dla większości warunków jazdy. Po włączeniu klimatyzacji, należy najpierw wprowadzić odpowiednie ustawienia na ekranie dotykowym, po czym dostosować do własnych potrzeb temperaturę i natężenie nadmuchu powietrza.

**i** W klimacie o wysokich temperaturach, jeśli temperatura we wnętrzu samochodu po uruchomieniu silnika jest bardzo wysoka, przed włączeniem klimatyzacji należy ustawić dmuchawę na maksymalną prędkość, otworzyć okna i szyberdach po czym ustawić klimatyzację na tryb dopływu świeżego powietrza, co pozwala zapewnić cyrkulację i wymianę powietrza wewnątrz samochodu w krótkim czasie oraz szybko obniżyć temperaturę wewnątrz samochodu.

## Przeciwpyłkowa funkcja klimatyzacji

Funkcja przeciwpyłkowa pozwala filtrować klimatyzowane powietrze nawiewane z zewnątrz i powietrze w krążące obiegu zamkniętym, skutecznie usuwając pyłki i drobiny kurzu, zapewniając czyste powietrze w kabinie.

### Obsługa techniczna układu klimatyzacji

Układ klimatyzacji jest urządzeniem całkowicie zamkniętym, dlatego główne czynności obsługi technicznej powinny być wykonywane przez wykwalifikowanych techników.

Aby utrzymać układ klimatyzacji w jak najlepszym stanie, właściciel samochodu powinien zadbać o to, aby układ ten był włączany na krótki czas przynajmniej raz w tygodniu

(nawet podczas mroźnej zimy). Kiedy silnik osiągnie normalną temperaturę roboczą, należy uruchomić klimatyzację na co najmniej 10 minut i starać się utrzymywać stałą prędkość samochodu.

Nadmiar wody powstający w procesie chłodzenia i osuszania jest odprowadzany przez układ rurkami drenażowymi znajdującymi się pod samochodem, co może powodować powstawanie mokrych plam na drodze podczas postoju samochodu, jest to normalne zjawisko.

### Kratki wentylacyjne układu klimatyzacji

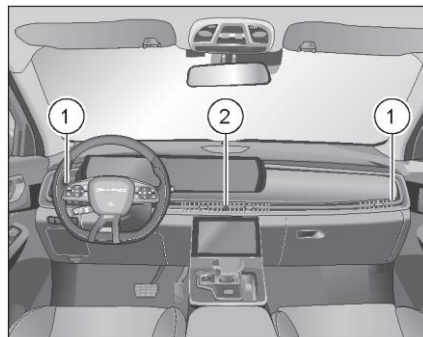

- ① Kratki wentylacyjne po obu stronach
- ② Kratki wentylacyjne środkowe

### Kratki wentylacyjne środkowe

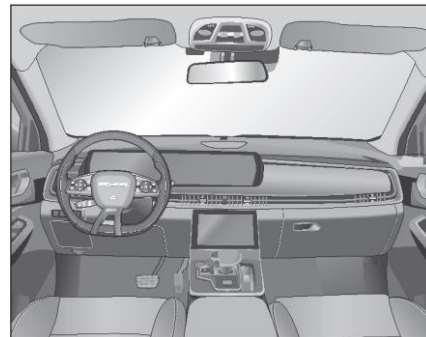

Śródkowe kratki wentylacyjne można regulować w górę, w dół, w lewo i w prawo zmieniając w ten sposób kierunek nawiewu.

W przypadku prawej kratki wentylacyjnej, należy przesunąć łopatkę w prawo, aby otworzyć wylot powietrza, lub przesunąć ją w lewo, aby zamknąć wylot powietrza.

W przypadku lewej kratki wentylacyjnej, należy przesunąć łopatkę w lewo, aby otworzyć wylot powietrza, lub przesunąć ją w prawo, aby zamknąć wylot powietrza.

### Lewa kratka wentylacyjna



Lewą kratkę wentylacyjną można regulować w górę, w dół, w lewo i w prawo zmieniając w ten sposób kierunek nawiewu.

Przesunąć łopatkę w prawo, aby otworzyć wylot powietrza, lub przesunąć ją w lewo, aby zamknąć wylot powietrza.

### Prawa kratka wentylacyjna

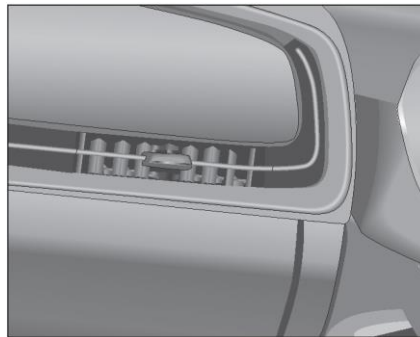

Kratkę wentylacyjną po prawej stronie deski rozdzielczej można regulować w pionie i w poziomie, zmieniając w ten sposób kierunek nawiewu.

Przesunąć łopatkę w lewo, aby otworzyć wylot powietrza, lub przesunąć ją w prawo, aby zamknąć wylot powietrza.

### Tylne kratki wentylacyjne

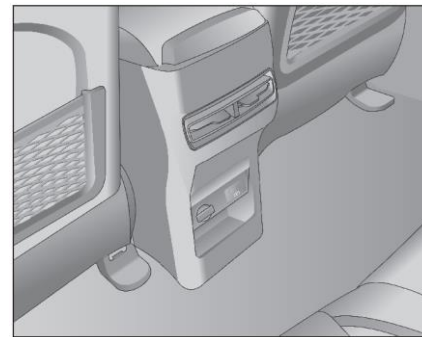

Tylne kratki wentylacyjne można regulować w pionie i w poziomie, zmieniając w ten sposób kierunek nawiewu.

W przypadku prawej kratki wentylacyjnej, należy przesunąć łopatkę w prawo, aby otworzyć wylot powietrza, lub przesunąć ją w lewo, aby zamknąć wylot powietrza.

W przypadku lewej kratki wentylacyjnej, należy przesunąć łopatkę w lewo, aby otworzyć wylot powietrza, lub przesunąć ją w prawo, aby zamknąć wylot powietrza.

### Wentylacja wstępna układu klimatyzacji\*

Funkcja wentylacji wstępnej układu klimatyzacji automatycznie uruchamia obieg i wymianę powietrza w przedziale pasażerskim zanim użytkownik wsiądzie do samochodu.



Funkcję wentylacji wstępnej układu klimatyzacji można aktywować za pomocą ekranu inforozrywkowego. Po aktywacji w systemie, aby włączyć tę funkcję należy nacisnąć przycisk odryglowania na kluczyku inteligentnym (najpierw krótko nacisnąć przycisk odryglowania, aby odryglować zamki, a następnie nacisnąć i przytrzymać przycisk odryglowania przez 6 sekund, aby włączyć tę funkcję). Po otwarciu drzwi wentylacja zostanie od razu wyłączona. Jeśli drzwi nie zostaną otwarte, wentylacja po pewnym czasie wyłączy się automatycznie.

**i** Podczas zbliżania się do samochodu może być słyszalny odgłos pracy dmuchawy, co jest zjawiskiem normalnym; funkcję tę można włączyć tylko raz podczas jednego cyklu zapłonu.

### Samoosuszanie układu klimatyzacji\*

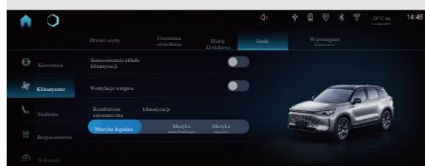

Aby zapobiec namnażaniu się bakterii wewnątrz samochodu, układ klimatyzacji realizuje po włączeniu proces samoosuszania.

### System audio i interfejs diagnostyczny System nawigacji i multimedialny system audio\*

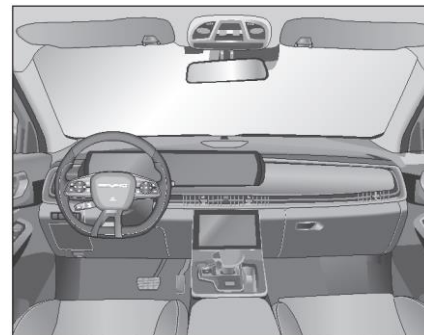

Niektóre modele są wyposażone w system nawigacji i multimedialny system audio. Szczegółowe informacje na temat sposobu ich obsługi znajdują się w podręczniku OBU [jednostki centralnej].

### System kompensacji dźwięku w powiązaniu z prędkością

Gdy samochód jedzie z dużą prędkością, hałas w kabinie rośnie wraz ze wzrostem prędkości samochodu. System kompensacji dźwięku w powiązaniu z prędkością dynamicznie dostosowuje głośność źródła dźwięku audio do prędkości samochodu, aby przez cały czas zapewnić kierowcy i pasażerom dobry poziom odsłuchu.

## Złącze diagnostyczne



Złącze diagnostyczne znajduje się pod skrzynką bezpieczników w desce rozdzielczej.

Złącze diagnostyczne służy do komunikacji cyfrowej między elektronicznym modułem sterującym samochodem a sprzętem diagnostycznym.

**i** Za pomocą zewnętrznego urządzenia diagnostycznego można odczytać poprzez złącze diagnostyczne numer VIN.

**i** Kanał dystrybucji i dane kontaktowe dot. urządzenia diagnostycznego: [skontaktować się z autoryzowanym dealerm BAIC](#)

**i** Aktualny system diagnostyczny: zestaw diagnostycznych narzędzi do skanowania PAD.

## System rejestratora danych (EDR)

Samochód ten jest wyposażony w system rejestratora danych (EDR) EDR służy głównie do rejestrowania niektórych danych dot. stanu samochodu w przypadku poważnej kolizji, w tym przyspieszenia wzdłużnego samochodu, hamowania, prędkości samochodu, numeru identyfikacyjnego pojazdu (VIN), w celu ustalenia zachowania się samochodu podczas kolizji. W normalnych warunkach jazdy EDR nie zapisuje danych.

Szczegółowe znaczenie zawartości zapisu:

- przyspieszenie wzdłużne: przyspieszenie, z którym samochód porusza się do przodu w momencie zderzenia.
- hamowanie: okoliczności hamowania w momencie zderzenia.
- prędkość samochodu: prędkość samochodu w momencie zderzenia.
- kod identyfikacyjny samochodu: nr VIN samochodu.

**i** Powyższe informacje są zapisywane w celu zestawienia informacji o stanie samochodu w momencie wypadku, aby ułatwić osobom trzecim (np. organom ścigania) zbadanie okoliczności wypadku.

Odczyt danych zapisanych w EDR wymaga specjalnego urządzenia i jest możliwy tylko po uzyskaniu autoryzacji dot. samochodu lub używania EDR. Oprócz producenta samochodu, osoby trzecie dysponujące specjalistycznym sprzętem (np. organy ścigania) mogą odczytać odpowiednie informacje, o ile samochód lub EDR były dopuszczone do użytkowania.

## Wypożyczenie dodatkowe i modyfikacje

Przed zamontowaniem akcesoriów lub wymianą części proszę to skonsultować z autoryzowanym dealerem BAIC MOTOR. Zaleca się, aby zawsze używać akcesoriów i części zatwierdzonych przez tę firmę.

Nieodpowiednie wyposażenie dodatkowe może poważnie osłabić osiągi samochodu, a nawet przyczynić się do wypadku, na przykład:

- zakładanie większych lub mniejszych kół może zakłócać pracę układu zapobiegającego blokowaniu kół samochodu (ABS) i innych układów.
- modyfikacje kierownicy i innych urządzeń związanych z bezpieczeństwem może spowodować awarię odpowiedniego układu.
- montaż różnych akcesoriów na belkach wzdłużnych po obu stronach dachu w samochodach wyposażonych w boczne kurtynowe poduszki powietrzne może utrudniać ich prawidłowe działanie.

▲ Modyfikacje przedniej części samochodu mogą zwiększać zagrożenie dla pieszych ze strony samochodu.

▲ Niewłaściwy sposób mocowania lub modyfikacji może osłabić działanie ochronne układu SRS, a nawet być przyczyną śmiertelnych obrażeń.

▲ Zamontowanie akcesoriów, takich jak uchwyty na napoje i uchwyty na telefon na obudowie SRS lub w zasięgu SRS, może spowodować poważne obrażenia ciała w razie zadziałania poduszki powietrznej.

▲ Nie wolno pokrywać rury wydechowej, katalizatora i płyty termoizolacyjnej warstwą zabezpieczającą podwozie lub materiałem antykorozyjnym, aby nie pogorszyć odprowadzania ciepła.

**Zabrania się instalowania urządzeń elektrycznych dużej mocy innych niż zabudowane w oryginalnej konfiguracji.**



Dodanie urządzeń o dużej mocy, przekraczającej moc znamionową obwodu, spowoduje nagrzewanie się wiązki przewodów i zwarcie z powodu przeciążenia, co może być przyczyną pożaru.

---

Podczas montażu kamery samochodowej, systemu nawigacji lub odtwarzacza DVD nie wolno samowolnie modyfikować obwodów elektrycznych.



Zamontowane wiązki przewodów o dużej rezystancji wewnętrznej będą generować duże ciepło, co może spowodować pożar.

**Zabrania się używania żarówek o dużej mocy**

Jeżeli w celu wzmocnienia światła użyta zostanie żarówka o mocy przekraczającej znamionową, wiązka przewodów będzie przeciążona, co może doprowadzić do pożaru.

## Docieranie nowego samochodu

### Środki ostrożności w okresie docierania

Nowy samochód, zanim będzie mógł być normalnie użytkowany, powinien zostać najpierw dotarty w celu zwiększenia okresu jego używalności. Poniżej przedstawiono reguły dot. okresu docierania.

- Przebieg okresu docierania: 2500 km.
- Należy jeździć po możliwie dobrych drogach i z niewielkim obciążeniem.
- Nie należy przekraczać 80% maksymalnej prędkości.
- Nie wciskać pedału gazu do końca w celu gwałtownego przyspieszania.
- Unikać gwałtownego hamowania podczas pierwszych 500 km przebiegu.
- W okresie docierania nie należy przez długi czas utrzymywać stałej prędkości obrotowej silnika.
- Ścisłe przestrzegać procedur obsługi i utrzymywać prawidłową temperaturę pracy silnika. Należy dokładnie przeprowadzać rutynową obsługę techniczną samochodu, często go sprawdzać, zwracać uwagę na zmiany poziomu hałasu i temperatury każdego z pracujących podzespołów.

### Docieranie silnika

Zgodnie z wymaganiami dotarcie silnika może nie tylko przedłużyć jego żywotność, ale także zmniejszyć zużycie paliwa. Przed rozpoczęciem normalnej eksploatacji nowy silnik lub silnik po kapitalnym remoncie musi zostać dotarty, a w okresie docierania należy przestrzegać następujących zasad:

- należy unikać wysokich prędkości obrotowych silnika i nie przekraczać 80% maksymalnej prędkości obrotowej.
- nie holować innych pojazdów.

Po przejechaniu 1000-2500 km prędkości obrotowe silnika i prędkość samochodu mogą być stopniowo zwiększane do maksymalnego dopuszczalnego poziomu.

W początkowej fazie docierania wewnętrzne opory tarcia w silniku są znacznie większe niż po dotarciu, a zużycie oleju może być wyższe niż normalnie, więc poziom oleju silnikowego powinien być regularnie sprawdzany.

Docieranie pozwala osiągnąć najlepsze dopasowanie wszystkich ruchomych części silnika.

### Docieranie opon i klocków hamulcowych

Aby dotrzeć nowe opony, w ciągu pierwszych 500 km należy jeździć samochodem z umiarkowaną prędkością.

Podczas pierwszych 500 km nowe klocki i tarcze hamulcowe mogą nie osiągać jeszcze optymalnej siły tarcia. W związku z tym, aby uniknąć hamowania awaryjnego należy utrzymywać wystarczająco długą i bezpieczną drogę hamowania.

**i** Środków ostrożności dotyczących docierania należy również przestrzegać w przypadku wymiany silnika lub innych podzespołów układu napędowego samochodu.

**A** Nowe opony i klocki hamulcowe, które nie zostały dotarte nie zapewniają najlepszej przyczepności i siły tarcia, dlatego przez pierwszych 500 km należy jeździć ostrożnie, aby uniknąć wypadków.

**A** Po wymianie klocków hamulcowych na nowe muszą one również zostać dotarte zgodnie z powyższymi wymaganiami.

**A** Należy zachowywać odpowiedni odstęp od innych pojazdów podczas jazdy, aby w porę reagować na sytuacje wymagające nagłego hamowania. W tym okresie opony i klocki hamulcowe nie są jeszcze dotarte, więc przyczepność i siła tarcia nie są najlepsze, co łatwo może stać się przyczyną wypadku drogowego.



## Uruchomienie i prowadzenie samochodu

### Środki ostrożności przed jazdą

- Zadbać, aby wszystkie szyby, zewnętrzne lusterka wsteczne i światła zewnętrzne były czyste.
- Sprawdzić stan opon i zadbać, aby ciśnienie w oponach było prawidłowe.
- Sprawdzić, czy pod samochodem nie ma śladów wycieku płynów.
- Przed cofaniem, upewnić się, że za samochodem nie ma żadnych przeszkód.
- Regularnie sprawdzać oleje/płyny (takie jak olej silnikowy, płyn do chłodzenia silnika, płyn hamulcowy, płyn do spryskiwaczy)
- Zamknąć wszystkie drzwi.
- Ustawić fotele we właściwym położeniu.
- Prawidłowo zapiąć pas bezpieczeństwa.
- Ustawić lusterka boczne we właściwym położeniu.
- Zweryfikować prawidłowość działania wszystkich świateł samochodu.
- Sprawdzić, czy tablica wskaźników działa prawidłowo.

- Kiedy bezkluczkowy przycisk Start/Stop jest w trybie „RUN [WŁ]”, sprawdzić, czy któraś z lampek ostrzegawczych nie wskazuje nieprawidłowości.
- Zwolnić hamulec postojowy i upewnić się, że kontrolka hamulca postojowego zgasła.

### Przycisk Start/Stop

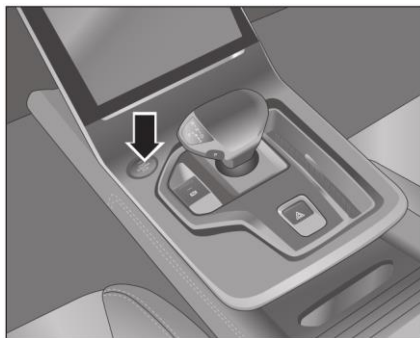

Przycisk Start/Stop znajduje się na pomocniczym panelu deski rozdzielczej.

### Przełączanie trybu zasilania

Po przełączeniu biegu na P lub N, naciśnięcie przycisku Start/Stop bez wciskania pedału hamulca przełącza tryby zasilania w podanej niżej kolejności.

- Gdy przycisk nie jest wciśnięty: przycisk Start/Stop jest wyłączony, czyli w trybie „OFF [WYŁ]” (podświetlenie przycisku jest wyłączone).

- Po pierwszym naciśnięciu przycisku: włączony jest tryb „RUN [WŁ]” (podświetlenie przycisku jest zielone), włącza się tablica wskaźników, a wszystkie urządzenia elektryczne są zasilane prądem.
- Po drugim naciśnięciu przycisku: następuje powrót do trybu „OFF [WYŁ]” (podświetlenie przycisku jest wyłączone).

Naciskając raz za razem przycisk Start/Stop można się cyklicznie przełączać między trybami „OFF [WYŁ]” → „RUN [WŁ]” → „OFF [WYŁ]”.

**i** Aby uruchomić silnik, bieg musi być w pozycji „P” lub „N”, a pedał hamulca musi być wciśnięty.

**i** Naciśnięcie przycisku Start/Stop pozwala uruchomić silnik lub przełączyć tryb zasilania, z tym że kluczyczek inteligentny musi się wtedy znajdować się w prawidłowej strefie detekcji samochodu.

**i** Przy temperaturze otoczenia wynoszącej -20 °C i niższej nie uruchamiać silnika bez ustawienia dźwigni zmiany biegów w pozycji innej niż P; w przeciwnym razie tablica wskaźników wyświetli komunikat „Proszę uruchomić silnik”.

## Uruchamianie silnika

1. Wcisnąć do oporu pedał hamulca i przytrzymać;
2. Przełączyć bieg na P lub N;
3. Nacisnąć przycisk Start/Stop w celu uruchomienia silnika.

**i** Uruchomienie silnika następuje gdy przycisk Start/Stop jest w trybie „RUN [WŁ]”. Silnika nie da się uruchomić jeśli pedał hamulca nie zostanie wcisnięty. Na zestawie wskaźników wyświetli się komunikat „Aby uruchomić proszę wcisnąć pedał hamulca” (tekst komunikatu zależy od konfiguracji konkretnego samochodu).

Aby uruchomić silnik kiedy przycisk Start/Stop jest w trybie „OFF” lub „RUN [WŁ]” należy wcisnąć pedał hamulca i nacisnąć przycisk Start/Stop. Jeżeli nie jest ustawiona pozycja P lub N, na tablicy wskaźników wyświetli się komunikat „Aby uruchomić proszę przełączyć na P lub N”, samochód się nie uruchomi, a przycisk start/stop przejdzie w tryb „RUN [WŁ]”.

Kiedy konieczne jest zatrzymanie i wyłączenie silnika, aby zgasić silnik należy nacisnąć przycisk Start/Stop. Jeśli prędkość samochodu wynosi  $\leq 2$  km/h, bieg zostanie automatycznie przełączony na P. Jeżeli prędkość samochodu wynosi  $> 2$  km/h, bieg należy przełączyć na N. Tablica wskaźników wyświetli komunikat „Zatrzymując się, proszę przełączyć bieg na P”.

## Funkcja uruchamiania rezerwowego przy nieczynnym kluczyku inteligentnym

Jeśli samochód znajduje się w obszarze silnych zakłóceń sygnału lub jeśli bateria kluczyka inteligentnego jest bliska wyczerpania, podczas naciskania przycisku Start/Stop w celu uruchomienia samochodu konieczne będzie użycie funkcji uruchamiania rezerwowego.

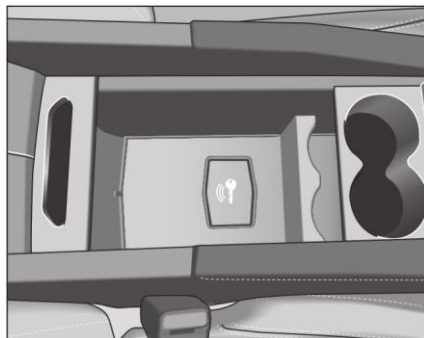

Aby uruchomić silnik w tym trybie należy wcisnąć pedał hamulca, przełączyć bieg na P lub N, umieścić kluczyk inteligentny w środkowym podłokietniku w miejscu oznaczonym logo uruchamiania awaryjnego i nacisnąć przycisk Start/Stop.

**i** Zakres zastosowania funkcji uruchamiania rezerwowego.

- Bateria kluczyka inteligentnego jest wyczerpana i nie można jej w danym momencie wymienić.
- Samochód znajduje się w obszarze silnych zakłóceń sygnału, można użyć funkcji uruchamiania rezerwowego aby wyjechać samochodem z tego obszaru, a wtedy funkcja uruchamiania bezkluczykowego wróci do normy.

**A** Nie wolno uruchamiać silnika na dłuższy czas w słabo wentylowanym miejscu lub zamkniętym pomieszczeniu. A to dlatego, że toksyczny gaz znajdujący się w spalinach silnika może spowodować utratę przytomności, a nawet uduszenie.

**i** Jeśli akumulator jest rozładowany, aby uruchomić silnik można użyć kabli rozruchowych i uruchomić silnik za pomocą akumulatora innego pojazdu.

**A** Nie wolno uruchamiać silnika poprzez pchanie lub ciągnięcie samochodu. W przeciwnym razie może dojść do kolizji. A niespalona benzyna przedostająca się do katalizatora może być przyczyną pożaru samochodu.

👁️ Jeśli silnik nie uruchomi się 3 razy z rzędu, należy odczekać 3 minuty i spróbować ponownie. Jeżeli silnika nadal nie udaje się uruchomić po 5 kolejnych próbach, proszę się skontaktować z autoryzowanym serwisem dealera BAIC Motor w celu wykonania przeglądu i naprawy.

⚠️ Aby uniknąć wypadków nie należy pozostawiać samochodu bez nadzoru gdy silnik jest uruchomiony.

👁️ Jeśli uruchomienie silnika jest utrudnione, nie należy załączać rozrusznika na dłużej niż 10 sekund przy każdej próbie uruchomienia silnika. Jeżeli silnik się nie uruchamia

Aby uniknąć przegrzania lub uszkodzenia rozrusznika oraz rozładowania akumulatora, należy przerwać podejmowanie prób na około 30 sekund, po czym ponownie spróbować uruchomić silnik.

👁️ W temperaturze otoczenia  $-10^{\circ}\text{C}$  lub niższej czas rozruchu silnika może się wydłużyć. Dlatego przy uruchamianiu silnika należy wyłączyć wszystkie urządzenia elektryczne, których działanie nie jest konieczne.

### Wyłączenie silnika

Nacisnąć pedał hamulca, zatrzymać samochód, przełączyć bieg na N, zaciągnąć hamulec postojowy, a następnie przełączyć bieg na P. Nacisnąć jeden raz bezkluczkowy przycisk Start/Stop, co spowoduje wyłączenie silnika. Zwolnić pedał hamulca.

👁️ Po jeździe z dużym obciążeniem, przed wyłączeniem silnika zaleca się kilkuminutową jego pracę na biegu jałowym. Pozwala to układowi chłodzenia nadal działać w celu szybkiego obniżenia temperatury silnika.

👁️ Wentylator chłodnicy może nadal pracować przez pewien czas po wyłączeniu silnika. Podejmując czynności w obrębie przedziału silnikowego należy zachować ostrożność, aby nie doznać obrażeń ze strony wentylatora.

### Sposób awaryjnego gaszenia silnika

Nacisnąć pedał hamulca i dwukrotnie nacisnąć bezkluczkowy przycisk Start/Stop w ciągu 2 sekund lub nacisnąć i przytrzymać przycisk Start/Stop przez ponad 2 sekundy, spowoduje to wyłączenie silnika.

⚠️ Gdy silnik jest wyłączony, wspomaganie podciśnieniowe nie działa. Aby wtedy zahamować, wciśnięcie pedału hamulca będzie wymagać dużego wysiłku.

⚠️ Nie wolno wyłączać silnika podczas jazdy! W przeciwnym razie można utracić kontrolę nad samochodem i doprowadzić do wypadku.

⚠️ W razie wypadku z samochodu może wyciekać paliwo, należy wtedy natychmiast wyłączyć silnik, aby zapobiec pożarowi.

👁️ Należy unikać długotrwałej pracy silnika na biegu jałowym, aby zapobiec wyciekom oleju z turbosprężarki.

⚠️ Surowo zabrania się działań w rodzaju: „przyspieszanie - gaszenie silnika - jazda biegu neutralnym“.

⚠️ Spaliny pracującego silnika zawierają bezbarwny i bezzapachowy tlenek węgla. Wdychanie tlenku węgla może prowadzić do utraty przytomności lub uduszenia. W przypadku wyczuwania zapachu spalin w samochodzie należy natychmiast otworzyć okno w celu zapewnienia wentylacji.

📌 Podczas wymiany oleju lub podnoszenia samochodu w innych celach należy sprawdzić układ wydechowy. Poza tym, należy sprawdzić układ wydechowy, jeśli podczas jazdy dźwięk układu wydechowego zmienia się lub coś uderza w spód samochodu.

 Należy unikać uruchamiania silnika w garażu lub w zamkniętym pomieszczeniu, z wyjątkiem sytuacji wjeżdżania samochodem do lub wyjeżdżania z garażu. W przeciwnym razie spaliny mogą spowodować poważne zagrożenie.

### Ruszanie z miejsca i zatrzymywanie samochodu

1. Wcisnąć pedał hamulca do końca, przełączyć bieg na „P” lub „N” i uruchomić silnik;
2. Wcisnąć pedał hamulca, wcisnąć przycisk blokady dźwigni zmiany biegów. Przełączyć bieg na „D” lub „R”, następnie zwolnić EPB, po czym zwolnić pedał hamulca i lekko nacisnąć pedał gazu, a wtedy samochód ruszy;
3. W celu zaparkowania samochodu nacisnąć pedał hamulca, zatrzymać samochód, przełączyć bieg na N, zaciągnąć hamulec postojowy, a następnie przełączyć bieg na P.

 Po włączeniu funkcji automatycznego zwalniania hamulca postojowego, może on być zwalniany automatycznie przy naciskaniu pedału gazu.

 Po zatrzymaniu samochodu i przełączeniu bezkluczykowego przycisku Start/Stop w tryb „OFF [WYŁ]”, samochód może automatycznie zaciągnąć hamulec postojowy.

 Po wciśnięciu pedału hamulca podczas jazdy i zatrzymaniu samochodu, kiedy system hamulca automatycznego [auto-hold] jest w stanie gotowości, a dźwignia zmiany biegów jest w pozycji „D” lub „R”, system hamulca automatycznego zadziała, czyli automatycznie zaciągnie hamulec postojowy.

 Nie należy naciskać na pedał hamulca przez długi czas w celu utrzymywania samochodu na postoju podczas pracy silnika przy włączonym biegu do jazdy. W przypadku konieczności dłuższego postoju z włączonym silnikiem należy przełączyć bieg na „P” lub „N”.

### Prezentacja poszczególnych pozycji biegów

#### Bieg P (postojowy)

Używany podczas postoju samochodu lub uruchamiania silnika. Przed przełączeniem biegu na „P” należy dopilnować aby samochód całkowicie się zatrzymał. Bieg ten pozwala zapobiegać toczeniu się samochodu podczas postoju.

#### Bieg R (wsteczny)

Używany do cofania. Przed przełączeniem biegu na „R” należy dopilnować, aby samochód całkowicie się zatrzymał, a silnik pracował na wolnych obrotach.

#### Bieg N (neutralny)

Kiedy samochód zatrzymuje się na chwilę, a silnik pracuje na biegu jałowym (np. podczas oczekiwania na zmianę świateł), należy przełączyć bieg na „N”. Skrzynia biegów nie jest zesprężlona na biegu „N”, dlatego, aby zapobiec toczeniu się kół, należy wcisnąć pedał hamulca lub zaciągnąć hamulec postojowy.

 Jeżeli silnika samochodu nie udaje się uruchomić i trzeba przełączyć bieg na N w celu holowania, należy wykonać następujące czynności:

- kiedy drzwi są zamknięte, przełączyć bezkluczkowy przycisk Start/Stop w tryb „RUN [WL]”, po czym przełączyć bieg na N;
- po przełączeniu bezkluczkowego przycisku Start/Stop w tryb „RUN [WL]” i otwarciu drzwi skrzynia biegów automatycznie przełączy się na P; Należy wtedy ponownie przełączyć bieg na N.

 Aby uniknąć wypadków podczas holowania samochodu na biegu N należy zwracać uwagę na otoczenie i w razie potrzeby naciskać pedał hamulca.

 Proszę nie jeździć na biegu N wykorzystując siłę inercji.

#### **Bieg „D” (bieg jazdy):**

Dźwignia zmiany biegów znajduje się w tej pozycji podczas jazdy w trybie normalnym, kiedy skrzynia biegów automatycznie zmienia bieg na wyższy lub niższy w zależności od obrotów silnika i prędkości samochodu.

#### **Bieg „M” (tryb ręczny)**

W razie przyspieszania w celu wyprzedzania, albo podczas jazdy pod górę lub z góry, zaleca się użycie biegu M.

Na wyboistych odcinkach dróg, rampach i w nietypowych warunkach drogowych zaleca się używanie niższego biegu w trybie ręcznym.

#### **Bieg S (tryb sportowy)**

Priorytetem w tym trybie jest zapewnienie odpowiedniej mocy i przyspieszenia samochodu. Nadaje się do jazdy po równych drogach z niewielką liczbą pojazdów i w dobrych warunkach drogowych.

## **Przelaczanie biegów**

### **Przelaczanie biegu na P**

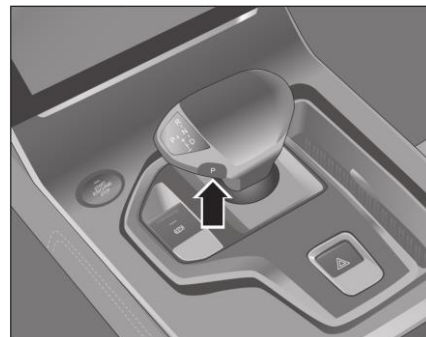

Aby przełączyć bieg na P wystarczy nacisnąć przełącznik biegu P. W tym momencie zapali się kontrolka biegu „P”.

 Automatycznie przełączenie biegu na P zachodzi w następujących przypadkach:

- po przełączeniu bezkluczkowego przycisku Start/Stop w tryb „OFF [WYL]” kiedy samochód stoi.
- po otwarciu drzwi kierowcy kiedy samochód stoi i jest na biegu R/N/D/S/M.

### Przycisk odblokowania

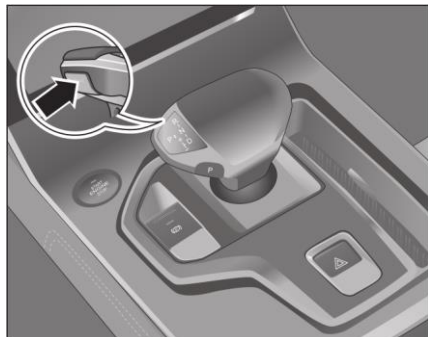

Z przodu dźwigni zmiany biegów znajduje się przycisk odblokowania dźwigni zmiany biegów, zapobiegający przypadkowemu przełączeniu biegu na R/D i przypadkowemu przełączeniu z pozycji P na inny bieg. Aby odblokować dźwignię zmiany biegów, należy nacisnąć przycisk odblokowania.

### Przełączanie biegu na R, N, D

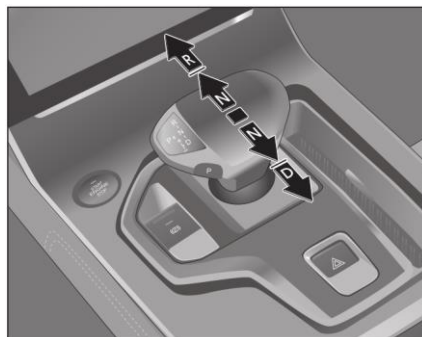

Kiedy samochód stoi, w celu przełączenia biegu z P na inny lub przełączenia biegu na R/N/D konieczne jest wciśnięcie pedału hamulca i naciśnięcie przycisku odblokowania.

Przesunąć dźwignię zmiany biegów w żądanym kierunku i w razie potrzeby nacisnąć ją w celu przesunięcia poza punkt oporu. Po zwolnieniu dźwigni zmiany biegów powróci ona do położenia neutralnego.

### Przełączanie biegu na S (tryb sportowy);

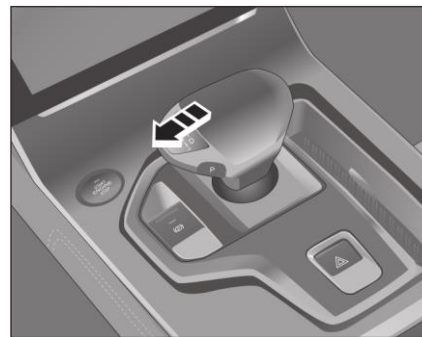

Aby przełączyć bieg na S (tryb sportowy) należy przy włączonym biegu D pociągnąć dźwignię zmiany biegów w lewo. W tym momencie skrzynia biegów aktywuje sportowy tryb jazdy. Pozycja dźwigni zmiany biegów na tablicy wskaźników jest wskazywana literą S.

Aby wyjść z biegu S (trybu sportowego) i przełączyć bieg na D należy popchnąć dźwignię zmiany biegów w prawo.

## Przełączanie biegu na M (tryb ręczny);

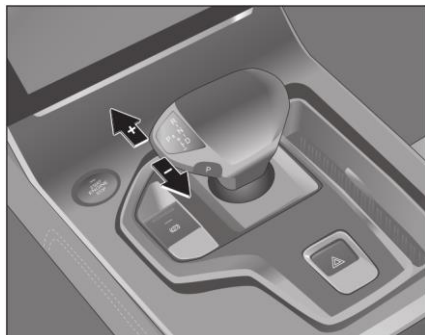

W celu przełączenia na bieg M (tryb ręczny) należy, po przełączeniu biegu na S, popchnąć dźwignię zmiany biegów do przodu lub pociągnąć dźwignię zmiany biegów do tyłu. W tym momencie skrzynia biegów aktywuje tryb ręczny. Wyświetlacz biegów tablicy wskaźników wyświetla wybrany bieg, np. M1.

Aby wyjść z biegu M (trybu ręcznego) i przełączyć

bieg na D należy popchnąć dźwignię zmiany biegów w prawo. Zmiana biegów w trybie ręcznym

- Aby zredukować bieg należy pociągnąć dźwignię zmiany biegów do tyłu.
- Aby zmienić bieg na wyższy należy popchnąć dźwignię zmiany biegów do przodu.

**i** Zmiana biegów może być wykonywana tylko przy odpowiedniej prędkości obrotowej silnika i prędkości samochodu, tj. nie należy redukować biegu, gdy prędkość obrotowa silnika jest wysoka.

**▲** Podczas jazdy nie wolno nagle przełączać biegu na „R” lub „P”; w przeciwnym razie może dojść do uszkodzenia przekładni lub nawet do wypadku.

**i** Podczas uruchamiania zimnego silnika prędkość biegu jałowego silnika jest wysoka, dlatego należy zachować ostrożność podczas przełączania na bieg „D” lub „R” zanim silnik się rozgrzeje.

**i** Przed uruchomieniem silnika należy się upewnić, że bieg jest w pozycji „P” lub „N”. Nie należy próbować uruchamiać silnika na innym biegu.

**i** Samochód reaguje na zmiany obciążenia (np. holowanie, pokonywanie długich wzniesień itp.) uruchamiając odpowiedni program zmiany biegów. Dzięki redukowaniu biegów samochód zapewnia większą moc, aby częsta zmiana biegów nie była konieczna.

**i** Nie należy zwiększać obrotów silnika podczas postoju samochodu. Może to spowodować nieoczekiwane ruszenie samochodu z miejsca.

**i** Podczas przełączania biegu z „N” na inny należy utrzymywać silnik na wolnych obrotach.

## Posługiwanie się automatyczną skrzynią biegów

Poniższe informacje są szczególnie ważne dla kierowców nieobeznanych z samochodami wyposażonymi w automatyczną skrzynię biegów.

Silnik można uruchomić tylko wtedy, gdy ustawiony jest bieg P lub N.

Przed uruchomieniem silnika należy wcisnąć pedał hamulca.

Po przełączeniu biegu na „D” lub „R” nie zwiększać gwałtownie obrotów silnika na postoju.

Hamulec postojowy powinien być przez cały czas zaciągnięty aż do momentu rozpoczęcia jazdy. Należy mieć na uwadze, że po załączeniu biegu, samochód z automatyczną skrzynią biegów będzie powoli poruszał się do przodu lub do tyłu.

Po załączeniu biegu nie należy utrzymywać samochodu na postoju z uruchomionym silnikiem (w razie konieczności długiego postoju na biegu jałowym należy przełączyć bieg na „N”).

## Tryb jazdy



Kiedy bezkluczykowy przycisk Start/Stop jest w trybie „RUN [WL]”, po naciśnięciu przycisku ECO załączony zostanie ekonomiczny tryb jazdy. Po ponownym naciśnięciu tego przycisku nastąpi powrót do trybu normalnego.

Przestawienie dźwigni zmiany biegów na bieg „S” aktywuje tryb sportowy. Po wyłączeniu dźwignią biegu „S” następuje powrót do trybu normalnego.

Tryb normalny:

Uniwersalne parametry mocy i ekonomiki jazdy stosowane w każdych warunkach drogowych.

Tryb ECO (ekonomiczny):

Poprawa ekonomiki jazdy po drogach miejskich i utwardzonych.

Tryb SPORT (sportowy):

Poprawia osiągi samochodu, priorytetem jest tu osiągnięta moc i przyspieszenie samochodu. Nadaje się do jazdy po równych drogach z niewielką liczbą pojazdów i w dobrych warunkach drogowych.

**i** Domyślnym trybem jest tryb normalny. Przeliczając się na inne tryby należy wybierać tryb odpowiedni do aktualnej sytuacji.

## Parkowanie samochodu

### Środki ostrożności dot. parkowania

**▲** Nie parkować samochodu w pobliżu artykułów łatwopalnych i wybuchowych, aby nie doszło do pożaru.

**▲** W modelach z automatyczną skrzynią biegów należy przełączyć bieg na „P”. W przeciwnym razie samochód może nieoczekiwanie ruszyć i spowodować wypadek.

**▲** Dopilnować, aby hamulec postojowy został skutecznie zaciągnięty.

**▲** Opuszczając samochód kierowca musi zabierać ze sobą kluczyki do samochodu. W przeciwnym razie osoby pozostawione w samochodzie mogą przez przypadek uruchomić silnik lub urządzenia elektryczne, powodując poważne zagrożenie.

**▲** Nie wolno zostawiać samych w samochodzie dzieci ani osób, które wymagają opieki! W przeciwnym razie może dojść do ich uduszenia się lub niezamierzonego ruszenia samochodu skutkującego poważnym wypadkiem.

**▲** Kategorycznie zabrania się długotrwałego przebywania osób w samochodzie na postoju z włączoną klimatyzacją lub ogrzewaniem kiedy silnik pracuje; w przeciwnym razie osoby te mogą się śmiertelnie zatruc spalinami.



Nie parkować samochodu na materiałach łatwopalnych, takich jak wysuszone liście lub siano. W przeciwnym razie gorący silnik lub rura wydechowa mogą doprowadzić do zapalenia się takich łatwopalnych materiałów i spowodować pożar.

Nie wciskać pedału gazu przez dłuższy czas, gdy silnik pracuje na postoju. W przeciwnym razie silnik lub układ wydechowy może się przegrzać i spowodować pożar.

### Sposób parkowania

1. Zatrzymać całkowicie samochód, zaciągnąć hamulec postojowy i upewnić się, że hamulec postojowy został skutecznie zaciągnięty;
2. Przełączyć bieg na „P”;
3. Sprawdzić, czy wszystkie światła i urządzenia elektryczne są wyłączone, sprawdzić, czy szyberdach (jeśli jest) i szyby są zamknięte, a następnie wyłączyć silnik;
4. Zabrać ze sobą cenne przedmioty i kluczyki do samochodu, po czym zamknąć wszystkie drzwi. Miganie kontrolki autoalarmu na tablicy wskaźników z niską częstotliwością oznacza, że system antywłamaniowy jest aktywny;
5. W razie parkowania na pochyłości,

obrócić kierownicę, po to aby zapobiec przypadkowemu zjechaniu samochodu na drogę. W przypadku parkowania na stromym zboczu należy również użyć klinów w celu zablokowania kół.

Podczas parkowania przodem w dół na drodze z wężnikiem, należy obrócić kierownicę tak, aby koła były skierowane w stronę krawężnika.

Podczas parkowania przodem w górę, należy obrócić kierownicę tak, aby koła były skierowane w stronę przeciwną do krawężnika.

Podczas parkowania przodem w górę lub w dół na drodze gdzie nie ma krawężnika, należy obrócić kierownicę tak, aby koła były zwrócone w stronę krawędzi drogi.

### EPS - Elektryczne wspomaganie układu kierowniczego

EPS pozwala zapewnić wspomaganie układu kierowniczego w różnych warunkach drogowych, zależnie od prędkości samochodu i momentu obrotowego przyłożonego do kierownicy podczas kierowania samochodem, zmniejszając jednocześnie przenoszenie przez układ kierowniczy zakłóceń spowodowanych nierównościami drogi. Pozwala on nie tylko zmniejszyć siłę potrzebną do sterowania układem kierowniczym przy niskiej prędkości, ale także poprawić znacznie stabilność prowadzenia przy dużej prędkości.

Podczas parkowania lub jazdy z bardzo małą prędkością, jeśli kierownica jest wielokrotnie obracana bez przerwy, układ EPS zmniejszy moc wspomagania układu kierowniczego, aby zapobiec przegrzaniu się układu, a obracanie kierownicy stanie się wtedy trudniejsze. W przypadku kontynuowania takiego postępowania, układ EPS przejdzie w tryb zabezpieczenia przed przegrzaniem, wspomaganie będzie się zmniejszać, a wysiłek rąk będzie stopniowo wzrastać, ale kontrolka EPS nie zaświeci się. Należy przerwać obracanie kierownicy do czasu aż temperatura spadnie, a układ wspomagania kierownicy automatycznie wznowi pracę.

Jeśli lampka ostrzegawcza EPS  świeci kiedy silnik pracuje oznacza to, że układ EPS nie działa prawidłowo. Proszę się udać do autoryzowanego serwisu dealera BAIC Motor w celu sprawdzenia EPS.

👁️ Jeśli układ kierowniczy jest uszkodzony, proszę się natychmiast skontaktować się z autoryzowanym serwisem dealera BAIC Motor w celu wykonania jego przeglądu i naprawy. Nawet jeśli podczas kierowania samochodem nie dzieje się nic niezwykłego, układ może mieć poważne problemy, które powodują jego nieprawidłowe działanie.

👁️ Po wymianie kolumny kierownicy i układu kierowniczego lub ponownej regulacji zbieżności czterech kół samochodu, układ EPS powinien zostać skalibrowany do jazdy na wprost, w przeciwnym razie samochód będzie zbaczał z toru jazdy, a funkcja powrotu kierownicy w położenie środkowe nie będzie działać.

### Ustawianie trybu wspomagania

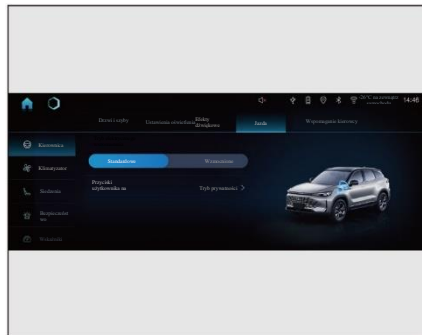

Ten model jest wyposażony w dwa tryby wspomagania kierownicy: standardowe i wzmocnione. Kierowca może wybrać tryb wspomagania według własnych wymagań. Tryb elektrycznego wspomagania kierownicy można wybrać za pomocą ekranu info-rozrywkowego.

👁️ Ustawianie trybu wspomagania kierownicy powinno się odbywać w następujących warunkach:

- układ EPS jest sprawny.
- silnik pracuje prawidłowo.
- prędkość  $\leq 15$  km/h.

### Układ hamulcowy

Układ hamulcowy obejmuje wymienione niżej główne elementy składowe.

- Hamulce tarczowe czterech kół ze skutecznym odprowadzaniem ciepła.
- Dwuobwodowy układ hydrauliczny, jeśli jeden obwód ulegnie awarii, drugi nadal pozwala hamować dwoma kołami.
- Wspomaganie podciśnieniowe, wykorzystujące podciśnienie w silniku w celu zmniejszenia wymaganej siły nacisku na pedał hamulca.
- Układ zapobiegający blokowaniu kół (ABS), pozwalający utrzymywać dobrą stabilność kierunku jazdy podczas hamowania awaryjnego.
- Elektroniczny system rozdziału siły hamowania (EBD), który pozwala automatycznie regulować proporcje rozdziału siły hamowania pomiędzy przednią i tylną oś w celu poprawienia skuteczności hamowania.
- Elektroniczny system kontroli stabilności (ESP) pozwalający poprawić stabilność prowadzenia samochodu.
- Elektryczny hamulec postojowy (EPB) zapewniający skuteczne blokowanie kół podczas parkowania.

👁️ Używanie hamulca w sposób ciągły podczas zjazdu po długim spadku drogi spowoduje nagrzewanie się, a przez to zmniejszenie skuteczności hamulca. W takiej sytuacji należy włączyć niższy bieg i użyć silnika do wspomagania hamowania. Jeśli wymagana jest zwiększona siła hamowania, NIE należy hamować w sposób ciągły. Zamiast tego należy hamować w sposób przerywany.

👁️ Nie naciskać pedału hamulca zbyt często. W przeciwnym razie nastąpi szybsze zużycie klocków hamulcowych.

👁️ Po przejechaniu samochodem przez przeszkodę wodną konieczne jest sprawdzenie skuteczności hamowania, tj. umiarkowane wciskanie pedału hamulca i sprawdzanie, czy hamulce działają prawidłowo. W przypadku wystąpienia jakichkolwiek nieprawidłowości należy często i delikatnie naciskać pedał hamulca w celu wysuszenia hamulców, aż do przywrócenia ich normalnego działania.

👁️ Podczas normalnej jazdy nie wolno opierać stopy na pedale hamulca, w przeciwnym razie można przypadkowo naciskać pedał hamulca, powodując przegrzanie hamulców, zmniejszenie ich skuteczności, skrócenie okresu używalności klocków hamulcowych, i zwiększenie zużycia paliwa przez samochód. Jeśli światła stopu są cały czas włączone, kierowca z tyłu może błędnie oceniać warunki na drodze przed sobą.

👁️ Podczas jazdy z wyłączonym silnikiem nie należy uporczywie powtarzać hamowania, w przeciwnym razie spowoduje to zmniejszenie podciśnienia w układzie hamulcowym, w następstwie czego zatrzymanie samochodu wymagać będzie ciągłego użycia dużej siły przy naciskaniu pedału hamulca.

👁️ Podczas jazdy należy zachowywać wystarczającą odległość od innych pojazdów, aby zapewnić sobie odpowiedni czas reakcji i drogę hamowania w przypadku konieczności hamowania awaryjnego.

## Czynniki wpływające na skuteczność hamowania

### 1. Zużycie

Zużycie klocków hamulcowych zależy, w dużej mierze, od warunków użytkowania i trybu jazdy, szczególnie w przypadku samochodów często jeżdżących w ruchu miejskim i na krótkich dystansach lub w trybie sportowym. Dlatego konieczne jest sprawdzanie grubości klocków hamulcowych w określonych odstępach czasu między przeglądami.

### 2. Mokra lub posypana solą droga

Skuteczność mokrych hamulców: podczas jazdy po zalanej wodą drodze lub w ulewnym deszczu albo po umyciu samochodu, tarcze i klocki hamulcowe będą mokre, a zimą będą zamarzać, co zmniejszy skuteczność hamowania. Należy delikatnie wcisnąć kilka razy pedał hamulca aby osuszyć hamulce i przywrócić ich skuteczność.

Drogi spryskiwane solą drogową: jeśli podczas jazdy po drogach spryskiwanych solą hamulec nie będzie używany przez dłuższy czas, na tarczach i klockach hamulcowych pojawi się sól, co spowoduje zmniejszenie skuteczności hamowania. Należy delikatnie nacisnąć pedał hamulca kilka razy, aby usunąć sól z tarcz i klocków hamulcowych.

### 3. Tereny górskie

Na długich zjazdach w górach skuteczność hamowania ulega pogorszeniu z uwagi na częste używanie hamulców w sposób ciągły. Dlatego też, jadąc po spadku w dół nie należy przelączać biegu na luz/neutralny i unikać częstego hamowania. W celu kontrolowania prędkości samochodu poprzez hamowanie silnikiem należy włączyć możliwie niski bieg, pozwoli to zmniejszyć intensywność używania hamulców i ich temperaturę. W przypadku hamowania silnikiem warto pamiętać, że im niższy bieg jest włączony tym wyższa jest prędkość obrotowa silnika i większy jest jego opór, co skutkuje wyraźniejszym efektem hamowania.

### 4. Warunki wysokogórskie

Ze względu na rozrzedzone powietrze i niskie ciśnienie atmosferyczne wysoko w górach, wspomaganie podciśnieniowe w układzie hamulcowym będzie słabsze. W związku z tym, podczas hamowania w warunkach wysokogórskich wymagana jest większa siła nacisku na pedał hamulca. W razie potrzeby hamowania, nie należy naciskać pedału hamulca w sposób przerywany, lecz trzymać ciągle stopę na pedale hamulca,

co pozwala uzyskać skuteczność hamowania poprzez kontrolowanie siły nacisku na pedał hamulca.

### 5. Oblodzenia i śnieżyce

Ze względu na niski współczynnik tarcia na nawierzchni pokrytej lodem i śniegiem, droga hamowania będzie znacznie dłuższa i będzie się ona wydłużać wraz ze wzrostem prędkości. Dlatego, jadąc po drodze pokrytej lodem i śniegiem, należy ze szczególną uwagą kontrolować prędkość samochodu i zachowywać bezpieczne odstępy od pojazdów poprzedzających i jadących z boku.

 Zabrania się przelączenia biegu na luz/neutralny w celu toczenia się samochodu po oblodzonej lub zaśnieżonej drodze.

### 6. Rdza na tarczach hamulcowych

Jeżeli samochód stoi przez dłuższy czas, tarcze hamulcowe mogą zardzewieć, a jednocześnie może dojść do zabrudzenia klocków hamulcowych. Przed wyruszeniem w drogę zaleca się oczyszczenie tarcz hamulcowych poprzez jazdę z małą prędkością i kilkukrotne hamowanie.

### 7. Awaria układu hamulcowego

Jeśli droga hamowania nagle się wydłuża lub zwiększa się skok pedału hamulca, możliwe jest, że układ

hamulcowy uległ awarii. Należy wtedy, z uwzględnieniem wymogów bezpieczeństwa, dostosować styl jazdy i wywierać większą siłę na pedał hamulca podczas hamowania, po czym pojechać z niewielką prędkością do najbliższego autoryzowanego serwisu dealera BAIC Motor.

 Gdy samochód całkowicie utraci hamulce, nie należy próbować jazdy za wszelką cenę. W takiej sytuacji należy bezpiecznie zjechać na pobocze, skontaktować się z autoryzowanym serwisem dealera BAIC Motor i poczekać na pomoc.

### 8. Przegrzanie hamulców

Kiedy hamowanie nie jest konieczne, nie wolno kłaść stopy na pedale hamulca, bo powoduje to „ślizganie się” hamulca. W razie zaniedbania tego zalecenia dojdzie do przegrzania hamulców, zmniejszenia skuteczności hamowania, wydłużenia drogi hamowania oraz zwiększenia zużycia klocków i tarcz hamulcowych.

### Wskaźnik zużycia klocków hamulcowych\*

Klocki hamulcowe są wyposażone w dźwiękowy wskaźnik zużycia. Jeśli podczas naciskania pedału hamulca słychać ostre piski lub zgrzytanie (różniące się od piszczenia hamulca podczas delikatnego hamowania, które jest zazwyczaj spowodowane kurzem na powierzchni hamulców), oznacza to, że klocki hamulcowe należy wymienić.

## Hydrauliczny układ hamulcowy

Hydrauliczny układ hamulcowy przenosi ciśnienie hydrauliczne na hamulce za pomocą podwójnego obwodu. Jeśli jedna połowa obwodu ulegnie awarii, druga połowa będzie nadal działać. Jeżeli taka sytuacja się zdarzy, należy z niewielką prędkością pojechać do najbliższego autoryzowanego serwisu dealera BAIC Motor w celu wykonania przeglądu i naprawy, o ile można to zrobić w sposób bezpieczny. Aby zahamować w tym przypadku, konieczne jest mocniejsze naciskanie na pedał.

## Lampka ostrzegawcza układu hamulcowego

Jeśli lampka ostrzegawcza (🚫) układu hamulcowego zapala się podczas jazdy wskazuje to, że układ hamulcowy jest niesprawny i że trzeba sprawdzić poziom płynu hamulcowego. Jeżeli poziom płynu hamulcowego jest w normie, oznacza to, że w układzie hamulcowym występują inne usterki. W takim przypadku, uwzględniając wymogi bezpieczeństwa, należy natychmiast zjechać na pobocze i skontaktować się z autoryzowanym serwisem dealera BAIC Motor w celu przeprowadzenia kontroli i naprawy.

## Układ zapobiegający blokowaniu kół - ABS

ABS, czyli układ zapobiegający blokowaniu kół, zapobiega blokowaniu kół podczas hamowania. Układ ten pomaga kierowcy w kontrolowaniu kierunku jazdy i zmniejsza poślizg podczas hamowania na śliskiej drodze.

## Lampka ABS

Jeżeli lampka (🚫) ABS zapala się podczas jazdy, oznacza to usterkę układu ABS. Jeżeli taka sytuacja się zdarzy, należy z niewielką prędkością pojechać do najbliższego autoryzowanego serwisu dealera BAIC Motor w celu wykonania przeglądu i naprawy.

## Działanie układu ABS zapobiegającego blokowaniu kół

Kiedy układ ABS działa, czuć drgania pedału hamulca i jednocześnie słychać dźwięki „klikania”, co jest zjawiskiem normalnym i nie oznacza usterki.

Podczas hamowania awaryjnego nie wolno zwalniać pedału hamulca dopóki samochód się nie zatrzyma lub niebezpieczeństwo nie zostanie zażegnane (jest to niezwykle istotne!), nie wolno też wielokrotnie naciskać pedału hamulca; w przeciwnym razie ABS przestanie działać, a droga hamowania może się wydłużyć.

Na śliskiej drodze ABS zadziała nawet po lekkim naciśnięciu pedału hamulca. Dzięki temu kierowca, używając hamulca, może się zorientować jakie są warunki na drodze, a następnie dostosować do nich swój styl jazdy

👁️ Aby osiągnąć możliwie najkrótszą drogę hamowania i stabilność samochodu podczas hamowania, należy wcisnąć pedał hamulca z możliwie największą siłą.

👁️ W razie awarii układu ABS, normalny układ hamulcowy samochodu może nadal działać normalnie, ale bez funkcji zapobiegającej blokowaniu kół. W pewnych przypadkach, droga hamowania może być wtedy stosunkowo dłuższa

👁️ Działanie układu ABS zapobiegającego blokowaniu kół ma pewne ograniczenia. Podstawową gwarancją bezpiecznej jazdy jest wyrobienie w sobie dobrych nawyków prowadzenia samochodu, nie należy zapominać o ostrożności licząc na układ ABS.

## Elektroniczny rozdział siły hamowania - EBD

System elektronicznego rozdziału siły hamowania EBD automatycznie reguluje proporcje siły hamowania kół przedniej i tylnej osi, poprawiając skuteczność hamowania, w pewnym stopniu skracać drogę hamowania oraz poprawiając stabilność hamowania wraz z ABS.



### Asystent ruszania pod górę\*

Gdy samochód rusza pod górę, funkcja HAC zapobiega cofaniu się samochodu po zwolnieniu pedału hamulca przez kierowcę, opóźniając spadek ciśnienia w układzie hamulcowym. Kierowca ma 1,5 sekundy aby przenieść stopę z pedału hamulca na pedał gazu i ruszyć z miejsca. Jeżeli samochód ślizga się podczas działania asystenta ruszania pod górę, ciśnienie w układzie hamulcowym zostanie natychmiast zwolnione, aby możliwe było odzyskanie panowania nad samochodem.

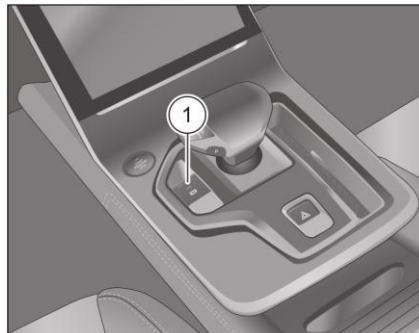

### Elektryczny hamulec postojowy (ang.: Electric Parking Brake - EPB)

#### Ręczne zwalnianie i zaciąganie EPB





Aby zwolnić zaciągnięty hamulec postojowy EPB należy wcisnąć pedał hamulca i nacisnąć przełącznik  EPB kiedy bezkluczkowy przycisk Start/Stop jest w trybie „RUN [WŁ]”. W tym momencie gaśnie kontrolka na przełączniku EPB , po czym kontrolka hamulca postojowego na tablicy wskaźników

również gaśnie.

Kiedy samochód stoi z bezkluczkowym przyciskiem Start/Stop w trybie „RUN [WŁ]”, a hamulec postojowy jest zwolniony, w celu zaciągnięcia EPB należy pociągnąć przełącznik  EPB do góry. W tym momencie zapala się kontrolka na przełączniku EPB  i zapala się kontrolka hamulca postojowego na tablicy wskaźników.

### Automatyczne zwalnianie i zaciąganie EPB

Aby nastąpiło automatyczne zwolnienie EPB, kiedy samochód stoi z zaciągniętym hamulcem postojowym, a bezkluczkowy przycisk Start/Stop jest w trybie „RUN [WŁ]”, należy zapiąć pas bezpieczeństwa kierowcy, zamknąć wszystkie drzwi, przełączyć dźwignię zmiany biegów na „D” lub „R” (nie używając przełącznika EPB) i wcisnąć pedał gazu. W tym momencie gaśnie kontrolka na przełączniku EPB , po czym kontrolka hamulca postojowego na tablicy wskaźników.

Po zatrzymaniu samochodu i przełączeniu bezkluczkowego przycisku Start/Stop w tryb „OFF [WYŁ]”, samochód może automatycznie zaciągnąć hamulec postojowy. W tym momencie zapala się kontrolka na przełączniku EPB  i zapala się kontrolka hamulca postojowego na tablicy wskaźników.

## Automatyczny hamulec postojowy (ang.: Auto Vehicle Hold - AVH lub AUTO HOLD)



AUTO HOLD można włączyć/wyłączyć za pomocą przełącznika automatycznego hamulca postojowego na ekranie info-rozrywkowym.

Automatyczny hamulec postojowy AVH pomaga utrzymywać samochód w bezruchu po zatrzymaniu się. Kierowca nie musi przez cały czas wciskać pedału hamulca aby utrzymać samochód w bezruchu.

### Stan gotowości

Przycisk Start/Stop powinien być w trybie „RUN [WŁ]”. Aby włączyć system AUTOHOLD należy zamknąć wszystkie drzwi, zapiąć pas bezpieczeństwa kierowcy, po czym dotknąć przełącznika automatycznego hamulca postojowego,

### Działanie

Przy AVH w stanie gotowości i dźwigni zmiany biegów na biegu „D”, po wciśnięciu pedału hamulca w trakcie jazdy w celu zatrzymania samochodu AVH przechodzi w stan aktywności, czyli automatycznie utrzymuje stan załączenia hamulca postojowego. W tym momencie zapala się kontrolka (A) automatycznego hamulca postojowego na tablicy wskaźników.

### Automatyczne zwolnienie AVH

Kiedy system AVH jest w trybie aktywności, przy czym załączony jest bieg „D” lub „R”, po naciśnięciu pedału gazu, system AVH automatycznie zwalnia hamulec postojowy. W tym momencie gaśnie kontrolka (A) automatycznego hamulca postojowego na tablicy wskaźników.

▲ Nie należy gwałtownie wciskać pedału gazu kiedy hamulec postojowy jest zaciągnięty, w przeciwnym razie okres używalności EPB ulegnie zmniejszeniu.

▲ Używanie funkcji automatycznego zwalniania EPB skraca okres międzyobsługowy układu hamulca postojowego. Zaleca się używanie tej funkcji wyłącznie podczas ruszania na wzniesieniu.

▲ Hamulec postojowy należy zaciągać przed przełączeniem biegu na „P”.

▲ Należy dopilnować, aby pas bezpieczeństwa kierowcy był zapięty, a drzwi zamknięte, w przeciwnym razie funkcja automatycznego zwalniania hamulca EPB nie zadziała.

▲ Naciśnięcie przełącznika AUTOHOLD bez wciskania pedału hamulca nie spowoduje zwolnienia hamulca postojowego. Tablica wskaźników wyświetli wtedy komunikat „Aby zwolnić EPB, naciśnij pedał hamulca”.

▲ W niektórych szczególnych przypadkach, kiedy zaciągnięcie EPB nie jest potrzebne podczas parkowania, przełącznik AUTOHOLD można wcisnąć w dół przed wyłączeniem zasilania przyciskiem Start/Stop, przytrzymać przełącznik przez ponad 3 sekundy, po czym wyłączyć zasilanie, wówczas samochód nie zaciągnie hamulca postojowego.

### System kontroli zjazdu ze wzniesienia (HDC)

Kontroler zjazdu ze wzniesienia (HDC) pomaga kierowcy aktywnie hamować samochód podczas zjazdów ze wzniesień (maksymalne nachylenie wynosi 50 %), umożliwiając kierowcy zjazd ze stromych wzniesień ze stałą i bezpieczną prędkością.

 Funkcja HDC jest domyślnie wyłączona. W celu włączenia funkcji HDC po ponownym uruchomieniu samochodu należy nacisnąć przełącznik HDC.

#### ON/OFF [WŁ/WYŁ]



Należy nacisnąć przełącznik HDC przy prędkości samochodu  $\leq 35$  km/h, wtedy HDC przejdzie w stan gotowości. Zapala się kontrolka  na przełączniku HDC i świeci zielona lampka tablicy wskaźników.

Kiedy układ HDC znajduje się w stanie gotowości przy załączonym biegu jazdy do przodu, a samochód jest skierowany przodem w dół spadku drogi, wtedy samochód będzie zjeżdżał w dół z aktualną prędkością (prędkość samochodu  $\geq 8$  km/h i  $\leq 35$  km/h), przy czym kierowca nie musi ani hamować ani przyspieszać. Miga wówczas zielona kontrolka  na tablicy wskaźników. Kierowca może zmieniać prędkość samochodu, naciskając hamulec lub przyspieszając.

Kiedy HDC znajduje się w stanie gotowości, a prędkość samochodu wynosi  $\geq 60$  km/h, funkcja HDC wyłącza się automatycznie, po czym gaśnie zielona lampka  na tablicy wskaźników i kontrolka na przełączniku HDC.

Aby wyłączyć HDC, kierowca musi ponownie dotknąć przełącznika HDC. Gaśnie wtedy zielona lampka  na tablicy wskaźników i kontrolka na przełączniku HDC.

### Hydrauliczne wspomaganie hamulca

W odpowiedzi na szybkie, ale zbyt słabe naciśnięcie pedału hamulca, ESP uruchamia aktywne wspomaganie, aby zwiększyć ciśnienie w przewodzie hamulcowym. Droga hamowania ulega przez to skróceniu dzięki zwiększeniu siły hamowania do poziomu zadziałania ABS. Funkcja ta może się uruchomić przy dowolnych warunkach i trybie jazdy.

### Hydrauliczne wspomaganie hamulca

Gdy sterownik ESP wykryje za pomocą czujnika podciśnienia niedobór podciśnienia w układzie (np. na dużej wysokości, podczas rozruchu na zimno), wtedy sterownik ESP, aby skompensować chwilowy niedobór podciśnienia, aktywnie zwiększa ciśnienie w przewodzie hamulcowym za pomocą silnika elektrycznego.

Kiedy zadziała funkcja hydraulicznego wspomagania hamulców, można wyczuć drgania pedału hamulca i usłyszeć „klikające” dźwięki, co jest zjawiskiem normalnym.



### System elektronicznej kontroli stabilności - ESP

System elektronicznej kontroli stabilności (ESP) pozwala poprawić stabilność prowadzenia samochodu. Na przykład zmniejsza ryzyko poślizgu podczas przyspieszania i na zakrętach.

ESP łączy w sobie system zapobiegający blokowaniu kół (ABS), system elektronicznego rozdziału siły hamowania (EBD), system wspomagania hamowania awaryjnego (EBA) i system kontroli trakcji (TCS).

ESP działa tylko przy pracującym silniku.

W szczególnych okolicznościach funkcję ESP należy wyłączyć, np.:

- kiedy samochód ma założone łańcuchy na koła.
- podczas jazdy w głębokim śniegu lub po miękkiej nawierzchni.
- kiedy samochód utknął na błotnistym odcinku drogi i trzeba nim poruszać do przodu i do tyłu.

#### Kontrolka ESP





Jeśli kontrolka  ESP miga podczas jazdy, oznacza to, że układ ESP realizuje funkcje stabilizacyjne.

Jeśli kontrolka  ESP świeci podczas jazdy, oznacza to, że układ ESP jest uszkodzony, należy wtedy pojechać z niewielką prędkością do najbliższego autoryzowanego serwisu dealera BAIC Motor w celu przeprowadzenia przeglądu i naprawy.

#### Wyłączanie funkcji ESP



Przy każdym uruchomieniu silnika funkcja ESP zostanie automatycznie włączona.

Aby wyłączyć funkcję ESP należy nacisnąć przycisk  wyłączania ESP, wtedy na tablicy wskaźników zapali się kontrolka  wyłączonego ESP. Aby włączyć funkcję ESP należy ponownie nacisnąć przycisk  ESP OFF [WYŁ ESP], wtedy kontrolka  wyłączonego ESP na tablicy wskaźników zgaśnie.

 System elektronicznej kontroli stabilności (ESP) ma pewne ograniczenia w zakresie stabilizacji toru jazdy samochodu. Nawet jeśli samochód jest wyposażony w ESP, kierowca powinien zawsze dostosować tryb jazdy do warunków drogowych i ruchu drogowego. Jest to szczególnie ważne podczas jazdy po śliskich i mokrych nawierzchniach. Nie należy jeździć zbyt ryzykownie polegając na poprawie stabilności samochodu przez ten system. W przeciwnym razie może dojść do wypadku!

## Tempomat\*

Tempomat to system, który wykorzystuje elektroniczny program w celu sterowania przepustnicą i automatycznego utrzymywania stałej prędkości samochodu. Używając tempomatu podczas długodystansowej jazdy drogą ekspresową, kierowca nie musi wciskać pedału gazu, a samochód jedzie z zadaną prędkością, zmniejszając w ten sposób zmęczenie kierowcy i poprawiając komfort jazdy.

Uwarunkowania funkcjonalne tempomatu

- Tempomat działa tylko wtedy, gdy prędkość samochodu wynosi od 40 do 130 km/h. Inaczej nie można włączyć tempomatu.
- Dźwignia zmiany biegów jest na biegu „D”
- Brak czynników wyłączających tempomat (np. naciśnięcie pedału hamulca).
- Funkcja tempomatu musi być włączona w systemie.

⚠ Aby uniknąć utraty kontroli nad samochodem i wypadku, nie należy używać tempomatu w ekstremalnych warunkach pogodowych (takich jak mgła, deszcz, śnieg, grad itp.) ani na śliskiej drodze, na stromych pochyłościach lub zakrętach dróg.

⚠ Ustawiona prędkość jazdy i odstęp od pojazdu poprzedzającego muszą być dostosowane do bieżących warunków ruchu drogowego. Tempomat jest jedynie systemem wspomagania kierowcy i należy go używać z rozwagą.

⚠ Tempomat należy wyłączyć zaraz po zakończeniu korzystania z niego.

## Posługiwanie się dźwignią tempomatu

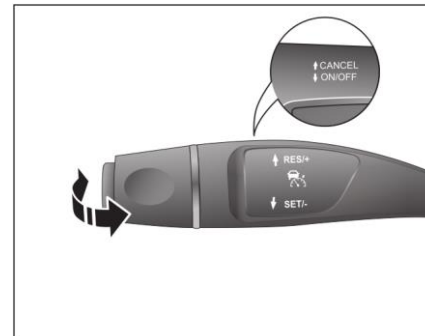

Pozycja **ANULUJ** (pociągnięcie dźwigni tempomatu w kierunku koła kierownicy): zawieszenie działania aktualnie ustawionego tempomatu;

Pozycja **WŁĄCZ/WYŁĄCZ** (popchnięcie dźwigni w kierunku przeciwnym do koła kierownicy): włączenie lub wyłączenie tempomatu.

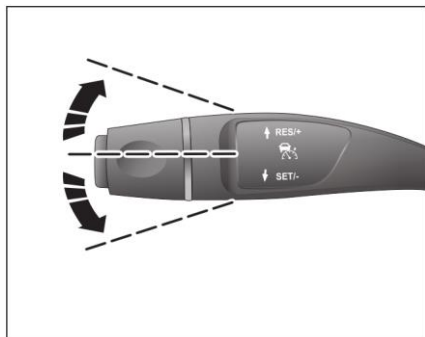



Pozycja RES/+ (popchnięcie dźwigni tempomatu w górę): wznowienie działania tempomatu/zwiększenie prędkości ustawionej na tempomacie;

Pozycja SET/- (pociągnięcie dźwigni tempomatu w dół): ustawienie prędkości na tempomacie/zmniejszenie prędkości ustawionej na tempomacie;

### Włączanie tempomatu



1. Przeszawić dźwignię tempomatu do pozycji ON/OFF (popchnąć dźwignię tempomatu prostopadłe w kierunku przeciwnym do koła kierownicy), tempomat zostanie włączony. Na tablicy wskaźników zapala się biała lampka  tempomatu;
2. Zwiększyć prędkość samochodu do minimalnej prędkości zadziałania tempomatu (nie mniej niż 40 km/h);

3. Aby ustawić na tempomacie aktualną prędkość należy przesłać dźwignię tempomatu do pozycji SET/- (pociągnąć dźwignię tempomatu w dół). Wtedy na tablicy wskaźników zapali się zielona lampka  tempomatu. Jeżeli pamięć prędkości samochodu nie została skasowana, aby wznowić działanie tempomatu z ostatnią zapamiętaną prędkością wystarczy przesłać dźwignię tempomatu do pozycji RES/+ (popchnąć dźwignię tempomatu do góry);
4. Teraz, po zdjęciu nogi z pedału gazu, samochód przejdzie w tryb jazdy na tempomacie.

### Zmniejszanie prędkości jazdy na tempomacie



Aby zmniejszyć prędkość jazdy na tempomacie należy przestawić dźwignię tempomatu do pozycji SET/-, przy czym:

1. Po przestawieniu dźwigni tempomatu do pozycji SET/- (pociągnięciu dźwigni tempomatu w dół) i jej zwolnieniu, zadana prędkość zostanie zmniejszona o 5 km/h;
2. Po przestawieniu dźwigni tempomatu do pozycji SET/- (pociągnięciu dźwigni tempomatu w dół) i przytrzymaniu jej, prędkość samochodu będzie w sposób ciągły spadać do wartości nie mniejszej niż 40 km/h. Po zwolnieniu dźwigni tempomatu, jazda będzie kontynuowana z nową prędkością ustawioną na tempomacie.

### Zwiększanie prędkości jazdy na tempomacie

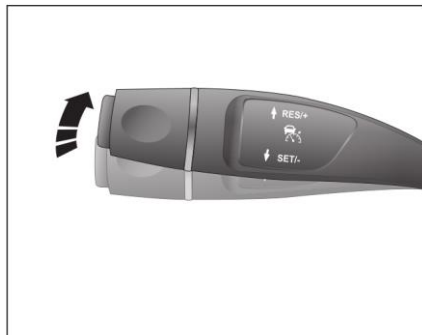

Aby zwiększyć prędkość jazdy na tempomacie należy przestawić dźwignię tempomatu do pozycji RES/+, przy czym:

1. Po przestawieniu dźwigni tempomatu do pozycji RES/+ (popchnięciu dźwigni tempomatu w górę) i jej zwolnieniu, zadana prędkość zostanie zwiększona o 5 km/h;
2. Po przestawieniu dźwigni tempomatu do pozycji RES/+ (popchnięciu dźwigni tempomatu w górę) i przytrzymaniu jej, prędkość samochodu będzie w sposób ciągły wzrastać do wartości nie większej niż 130 km/h. Po zwolnieniu dźwigni tempomatu, jazda będzie kontynuowana z nową prędkością ustawioną na tempomacie.

### Wyprzedzanie

W celu podjęcia wyprzedzania, nacisnąć pedał gazu, aby przyspieszyć, przekraczając prędkość zadaną na tempomacie (tak jak podczas zwykłego wyprzedzania). Po zdjęciu nogi z pedału gazu samochód będzie stopniowo powracał do prędkości ustawionej wcześniej na tempomacie.

### Zawieszenie działania tempomatu

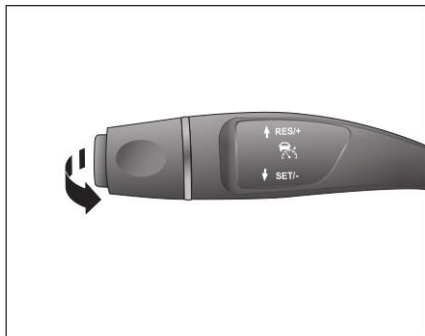

Wymienione niżej cztery okoliczności spowodują chwilową dezaktywację bieżącego działania tempomatu, ale zapisana w pamięci prędkość samochodu nie zostanie skasowana, a na tablicy wskaźników zapali się biała lampka tempomatu .

- Naciśnięcie pedału hamulca.
- Ustawienie skrzyni biegów w pozycji N.
- Przesłanie dźwigni tempomatu do pozycji ANULUJ (pociągnięcie dźwigni tempomatu w kierunku koła kierownicy).
- Zadziałanie ESP.

### Wznowienie działania tempomatu

Po tymczasowym zawieszeniu działania tempomatu, kiedy prędkość samochodu przekracza 40 km/h, należy przestawić dźwignię tempomatu do pozycji RES/+ (popchnąć dźwignię tempomatu do góry), wówczas zapali się zielona lampka  tempomatu na tablicy wskaźników, a prędkość powróci do poprzednio zapamiętanej w tempomacie wartości i będzie przez tempomat utrzymywana. Aby ustawić na tempomacie aktualną prędkość należy przestawić dźwignię tempomatu do pozycji SET/- (pociągnąć dźwignię tempomatu w dół).

### Wyłączenie tempomatu

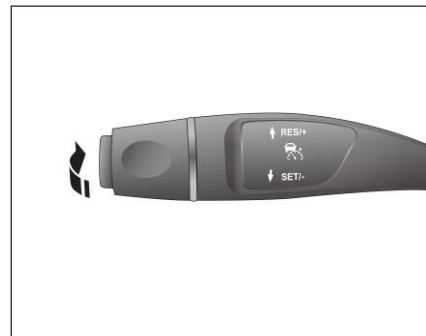

Kiedy funkcja tempomatu jest włączona, po przesłaniu dźwigni tempomatu do pozycji ON/OFF (popchnięciu dźwigni tempomatu prostopadle w kierunku przeciwnym do koła kierownicy) tempomat zostanie wyłączony. Wtedy na tablicy wskaźników zgaśnie zielona lampka  tempomatu.

## Tempomat adaptacyjny (ACC)\*

ACC wykorzystuje radar działający w zakresie fal milimetrowych do wykrywania względnej odległości i względnej różnicy prędkości pomiędzy samochodem a pojazdem poprzedzającym, po czym, na zasadzie tradycyjnego tempomatu, aktywnie reguluje prędkość samochodu tak, aby automatycznie podążał on za przejazdem poprzedzającym. W zależności od tego, czy z przodu znajduje się inny pojazd, system automatycznie przełącza się między tempomatem zwykłym i ACC.

Dzięki ACC Twój samochód może podążać za pojazdem poprzedzającym w zakresie prędkości 0÷150 km/h i jechać na tempomacie w zakresie prędkości 30÷150 km/h. Możesz również ustawić odstęp czasowy między swoim samochodem, a pojazdem poprzedzającym.

▲ Holowanie przyczepy zmniejszy dynamikę działania systemu ACC.

▲ ACC nie służy do poprawy bezpieczeństwa, wykrywania przeszkód ani ostrzegania przed kolizją, celem tego systemu jest poprawa wygody kierowcy. Kierowca musi cały czas zachowywać kontrolę nad samochodem i brać pełną odpowiedzialność za prowadzenie samochodu.

▲ ACC może zapewnić kierowcy pomoc w prowadzeniu samochodu, ale nie może go w tym zastąpić. Kierowca musi jechać ostrożnie i przestrzegać przepisów ruchu drogowego także wtedy, kiedy system ACC jest aktywny.

▲ Układ ACC może spowodować automatyczne ruszenie samochodu po krótkim jego zatrzymaniu. W tej sytuacji kierowca musi się upewnić, że przed pojazdem nie ma przeszkód ani innych uczestników ruchu.

▲ Z uwagi na złożoność ruchu drogowego, warunki drogowe, pogodowe itp. zmieniające się w czasie, radar nie zawsze gwarantuje prawidłowość detekcji. W złych warunkach drogowych funkcję ACC należy wyłączyć i jechać ostrożnie.

▲ W środowisku gdzie występują liczne odbicia fal magnetycznych generowanych przez radar w zakresie fal milimetrowych (np. wielopoziomowy parking, tunel itp.) działanie czujników może zostać znacznie zakłócone. Należy wtedy zawiesić działanie lub wyłączyć ACC.

▲ Kierowca jest zobowiązany dostosować odstęp od poprzedzającego pojazdu do aktualnych warunków drogowych i pogodowych (np. deszcz, śnieg itp.) oraz odpowiednio ustawić system ACC. Kierowca jest zobowiązany monitorować cały czas zachowanie samochodu i dbać o bezpieczeństwo jazdy.

▲ Nie wolno używać systemu ACC w ekstremalnych warunkach pogodowych (gęsta mgła, deszcz, śnieg, grad itp.), na śliskiej drodze, na stromych pochyłościach lub zakrętach.

▲ System ACC nadaje się do stosowania na autostradach i drogach ekspresowych przy dobrych warunkach drogowych. Nie nadaje się do stosowania w ruchu miejskim lub na drogach górskich.

▲ W niektórych przypadkach (względna prędkość pojazdu poprzedzającego jest zbyt duża, zmiana pasa ruchu jest zbyt szybka lub odstęp jest zbyt mały itp.) system może nie mieć dość czasu na dostosowanie prędkości względem tego pojazdu. W takiej sytuacji kierowca musi odpowiednio zareagować.

▲ W razie zasłonięcia lub uszkodzenia kamery, dojdzie do określonego spadku skuteczności systemu ACC.

▲ ACC może użyć maksymalnie do 40% siły hamowania samochodu. Kiedy działa system ACC, a samochód znajdzie się zbyt blisko pojazdu poprzedzającego, uruchomi się alarm z żądaniem reakcji kierowcy, a tablica wskaźników wyemituje ciągły alarm. Aby zażegnać niebezpieczeństwo, kierowca musi natychmiast przejąć kontrolę nad samochodem i podjąć działania zapobiegające kolizji.

▲ System ACC nie w każdym przypadku będzie w stanie wygenerować ostrzeżenia dźwiękowe lub wizualne. Za zachowanie bezpiecznego odstępu od pojazdu poprzedzającego odpowiada kierowca. Kierowca musi zachować odpowiednią odległość w zależności od warunków w otoczeniu.

▲ Jeśli kierowca naciśnie pedał gazu kiedy działa system ACC oznacza to, że prowadzenie samochodu przejmie kierowca. Funkcja kontrolowania odstępu przez system ACC zostanie wstrzymana.

▲ System ACC wykrywa wyłącznie pojazd poruszający się w tym samym kierunku i tym samym pasem ruchu. Nie reaguje natomiast na pojazdy nadjeżdżające z naprzeciwka, przejeżdżające w poprzek jezdni, stojące lub poruszające się powoli, na pieszych, zwierzęta i inne obiekty na drodze.

▲ Jeżeli samochód z włączonym systemem ACC znajdzie się zbyt blisko pojazdu na sąsiednim pasie (lub pojazd na sąsiednim pasie znajdzie się zbyt blisko pasa ruchu samochodu z włączonym ACC), system ACC może zareagować na taki pojazd i zahamować.

▲ Nie wolno używać systemu ACC podczas jazdy po bezdrożach lub po drogach gruntowych. Systemu ACC należy używać wyłącznie na drogach utwardzonych.

▲ Nagłe hamowanie pojazdu poprzedzającego (zatrzymanie awaryjne) może spowodować, że system ACC nie zareaguje lub zareaguje zbyt wolno w stosunku do pojazdu poprzedzającego, co stwarza ryzyko zbyt późnej reakcji hamowania. W takim przypadku kierowca nie otrzyma żądania reakcji kierowcy.

▲ System ACC ma pewne ograniczenia związane z czujnikami radarowymi. Może hamować, gdy nie jest to konieczne, albo może nie hamować, gdy jest to konieczne. Dlatego też, jeśli konieczne jest natychmiastowe hamowanie, kierowca ma obowiązek przejąć inicjatywę i użyć hamulca.

▲ Ze względów bezpieczeństwa nie należy aktywować systemu ACC, gdy funkcja ESP nie jest włączona.

▲ Czujnik jest zamontowany z przodu samochodu. Należy zwracać uwagę, aby powierzchnia czujnika nie była zasłonięta ani poplamiona, w przeciwnym razie działanie czujnika zostanie zakłócone. Zwłaszcza, gdy śnieg całkowicie pokryje czujnik, spowoduje to wyłączenie systemu. Wtedy tablica wskaźników wyświetli dla kierowcy komunikat o wyłączeniu systemu.

▲ Podczas procesu przełączania szaty graficznej tablicy wskaźników nie będzie wyświetlać stanu systemu ACC ani powiązanych z nim alertów. Należy na bieżąco monitorować samochód i warunki drogowe, by w razie potrzeby przejąć kontrolę nad samochodem.

▲ Przy silnym nasłonecznieniu lub gdy kierowca nosi okulary przeciwsłoneczne, odczytanie informacji na tablicy wskaźników może być utrudnione. Gdy szyba jest uchylona a samochód jedzie z dużą prędkością lub dźwięki z systemu audio w samochodzie są zbyt głośne, ostrzegawczy sygnał dźwiękowy tablicy wskaźników może być trudny do usłyszenia. Kierowcy powinni cały czas zwracać uwagę na zachowanie się samochodu oraz warunki drogowe, aby w porę przejąć kontrolę nad samochodem.

▲ Po włączeniu ACC tablica wskaźników pokazuje obraz pojazdu poprzedzającego i pojazdu na sąsiednim pasie, który może być różny od rzeczywistej sytuacji. Kierowca musi na bieżąco obserwować pojazdy i rzeczywistą sytuację na drodze oraz ponosi pełną odpowiedzialność za zachowanie bezpieczeństwa jazdy.

## Problemy z detekcją

W podanych niżej przypadkach radar może nie być w stanie wykryć pojazdu poprzedzającego lub wykrywać go z opóźnieniem.

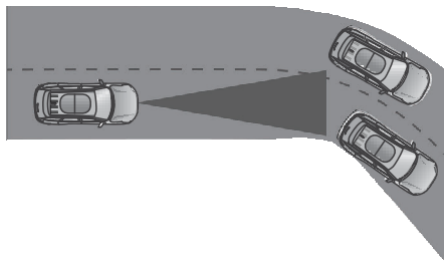

### 1. Jazda na zakrętach

Kiedy samochód pokonuje zakręt, radar może nie wykrywać pojazdu poprzedzającego na tym samym pasie lub może wykrywać pojazd na sąsiednim pasie.

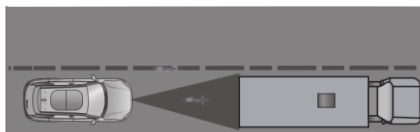

### 2. Wąskie pojazdy z przodu

Radar może nie być w stanie wykryć wąskich pojazdów, takich jak motocykle i rowery.

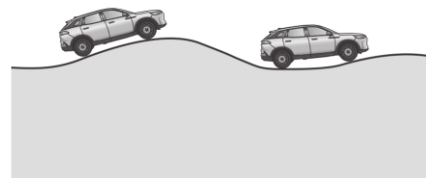

### 3. Wzniesienia

Kiedy samochód pokonuje wzniesienie drogi, radar może nie wykrywać pojazdu poprzedzającego.



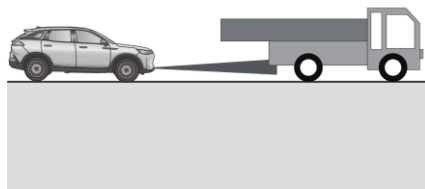

#### 4. Pojazd ze nietypowym ładunkiem/wyposażeniem

Radar nie jest w stanie wykrywać przedmiotów lub akcesoriów znajdujących się na poprzedzającym pojeździe, które wystają poza obrys boków, tyłu lub dachu tego pojazdu. Jeżeli pojazd poprzedzający wiezie wyżej wymienione nietypowe elementy ładunku lub wyposażenia, kierowca powinien zachować czujność w przypadku jazdy za takim pojazdem. W razie potrzeby należy podjąć środki ostrożności oraz tymczasowo wyłączyć funkcję ACC.

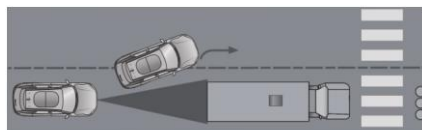

#### 5. Nieruchomy pojazd z przodu

Radar nie jest w stanie rozpoznać pojazdu stojącego z przodu.

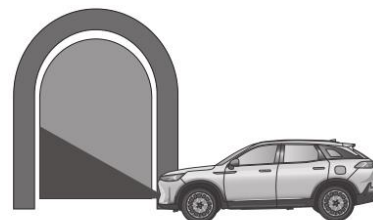

#### 6. Jazda w tunelu

Radar nie działa prawidłowo, kiedy samochód porusza się w tunelu, dlatego kierowcy nie wolno korzystać z tego systemu podczas jazdy w tunelu.



## 7. Zmiana pasa ruchu przez inne pojazdy

Gdy pojazd jadący sąsiednim pasem ruchu wjedzie przed Ciebie, ale nie zmieści się w obszarze wykrywania przed samochodem, radar może nie wykryć tego pojazdu, czego skutkiem będzie spóźniona reakcja ACC.

**i** Powyższe przykłady nie uwzględniają wszystkich warunków, które zakłócają prawidłowe działanie systemu ACC. Proszę przez cały czas zachowywać ostrożność za kierownicą.

**👁️** Holowanie przyczepy może pogorszyć dynamikę działania systemu ACC. Zmiany konstrukcyjne samochodu (np. zmniejszenie prześwitu nad podłożem, zmiana miejsca montażu przedniej tablicy rejestracyjnej itp.) mogą pogorszyć parametry użytkowe układu ACC, a nawet uczynić go bezużytecznym.

**i** Podczas pracy ACC układ hamulcowy może wydawać pewne odgłosy. To zjawisko jest normalne, proszę się nie niepokoić.

**👁️** ACC może spowodować hamowanie samochodu, gdy hamowanie nie będzie konieczne lub gdy kierowca nie miał zamiaru hamować. Może to być spowodowane wykryciem pojazdów lub obiektów na sąsiednich pasach ruchu (zwłaszcza na zakrętach).

**👁️** Funkcja ACC nie jest w stanie uwzględniać wszystkich scenariuszy jazdy oraz warunków ruchu, pogodowych i drogowych. Kierowca musi jechać ostrożnie i przestrzegać przepisów ruchu drogowego także wtedy, kiedy system ACC jest aktywny. Kierowca musi cały czas zachowywać kontrolę nad samochodem i brać pełną odpowiedzialność za prowadzenie samochodu.

## Ustawienia systemowe

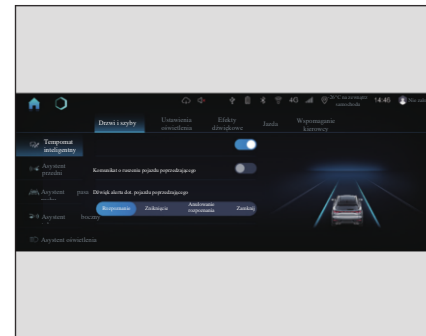

Za pomocą ekranu info-rozrywkowego użytkownik może włączyć/wyłączyć funkcję tempomatu inteligentnego (w tym funkcję ACC), a także wybrać dźwięk alertu o ruszeniu pojazdu poprzedzającego oraz dźwięk innych powiązanych z nim alertów.

Po włączeniu systemu IACC za pomocą środkowego ekranu dotykowego, na tablicy wskaźników zapali się biała kontrolka ACC , a system ACC przejdzie w tryb gotowości.

## Dźwignia tempomatu

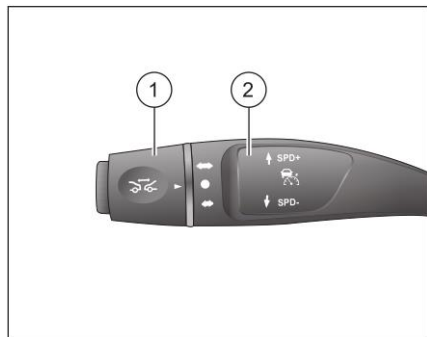

- ① Pokrętko tempomatu
- ② Dźwignia tempomatu

## Dźwignia obsługi ACC



Pozycja SET/RES (pociągnięcie dźwigni ACC w kierunku koła kierownicy):  
włączenie/wznowienie działania ACC;

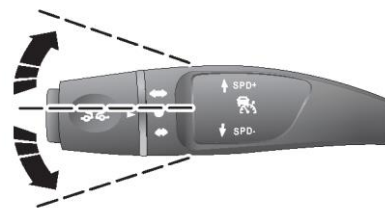

Pozycja CANCEL [ANULUJ] (popchnięcie dźwigni ACC prostopadle w kierunku przeciwnym do koła kierownicy):  
wstrzymanie działania ACC.



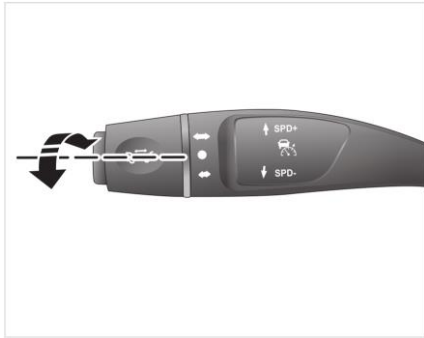

Pozycja SPD+ (popchnięcie dźwigni ACC w górę):  
zwiększenie prędkości jazdy na tempomacie;

Pozycja SPD- (pociągnięcie dźwigni ACC w dół):  
zmniejszenie prędkości jazdy na tempomacie;



Pozycja DIST+ (obrócenie pokrętki ① ACC w górę, tak aby znak  zrównał się z symbolem ): zwiększenie odległości do pojazdu poprzedzającego;

Pozycja DIST- (obrócenie pokrętki ① ACC w dół, tak aby znak  zrównał się z symbolem ): zmniejszenie odległości do pojazdu poprzedzającego;

### Warunki aktywacji systemu ACC

W celu aktywacji systemu ACC, muszą być jednocześnie spełnione wymienione niżej warunki (lista warunków nie ogranicza się do wymienionych poniżej).

- Funkcja inteligentnego tempomatu jest włączona w ustawieniach ekranu info-rozrywkowego.
- Ustawiony jest bieg D lub S (funkcji ACC nie można używać na biegu M).
- Silnik pracuje.
- EPB nie jest zaciągnięty.
- Nie został naciśnięty pedał hamulca.
- ESP nie został wyłączony w systemie.
- Samochód jedzie stabilnie, system EPB nie jest używany.
- Temperatura hamulców nie wzrosła zbytnio z powodu częstego hamowania.
- Drzwi kierowcy i maska silnika nie są otwarte.
- Radar nie jest zasłonięty.
- Pas bezpieczeństwa kierowcy jest zapięty.
- $0 \leq$  prędkość samochodu  $\leq 150$  km/h.

### Aktywacja ACC

Kiedy ACC jest WŁĄCZONY, a system spełnia warunki jego aktywacji, przestawienie dźwigni ACC ① do pozycji „SET/RES” lub „SPD+” albo pozycji „SPD-” pozwala aktywować działanie ACC. Jeśli aktualna prędkość samochodu wynosi  $\geq 30$  km/h, aktualna prędkość samochodu zostanie ustawiona jako prędkość zadana; Jeżeli aktualna prędkość samochodu wynosi  $\leq 30$  km/h, prędkość zadana należy ustawić na 30 km/h. W tym momencie zapali się zielona kontrolka ACC  na tablicy wskaźników, co oznacza, że funkcja ACC jest aktywna.

## Elementy interfejsu

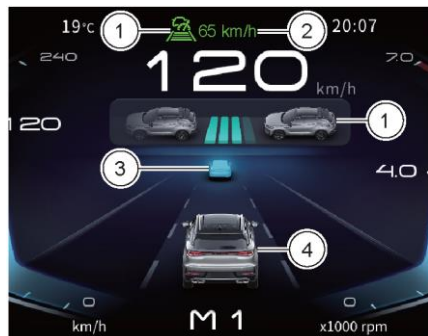

- 1 Ustawiony odstęp do pojazdu poprzedzającego
- 2 Prędkość ustawiona na tempomacie
- 3 Wykrywany pojazd poprzedzający
- 4 Samochód kierowcy

## Zwiększanie zadanej prędkości



Po aktywacji ACC można popchnąć dźwignię ACC do pozycji „SPD+”, wtedy prędkość jazdy na tempomacie zostanie zwiększona o 5 km/h. Po pierwszym popchnięciu dźwigni tempomatu do góry, zadana prędkość zostanie zwiększona do najbliższej wielokrotności liczby 5 (na przykład z 43 km/h

wzrośnie do 45 km/h); aby zwiększyć zadaną prędkość o 1 km/h, należy popchnąć dźwignię do pozycji „SPD+”, i przytrzymać przez 1 sekundę. Tablica wskaźników wyświetla zadaną prędkość w miarę jej aktualizacji.

## Zmniejszanie zadanej prędkości



Po aktywacji ACC, można przestawić dźwignię ACC do pozycji „SPD-”, wtedy prędkość jazdy na tempomacie zostanie zmniejszona o 5 km/h. Po pierwszym pociągnięciu dźwigni do pozycji „SPD-”, zadana prędkość zostanie zmniejszona do najbliższej wielokrotności liczby 5 (na przykład z 43 km/h spadnie do 40 km/h). Aby zmniejszyć zadaną prędkość o 1 km/h, należy pociągnąć dźwignię do pozycji „SPD-”, i przytrzymać przez 1 sekundę. Tablica wskaźników wyświetla zadaną prędkość w miarę jej aktualizacji.

## Korygowanie odstępu



Gdy ACC działa, można skorygować odstęp czasowy pomiędzy samochodem a pojazdem jadącym z przodu obracając pokrętko na dźwigni ACC do pozycji „DIST+” lub „DIST-”. Ustawienia tego odstępu obejmują cztery stopnie. Odpowiadające im odstępy to: 1,0 s, 1,5 s, 1,9 s i 2,3 s. Domyślny odstęp po każdym włączeniu stacyjki to 1,9 s.

## Wyprzedzanie

Kiedy kierowca naciska pedał gazu aby przyspieszyć podczas działania ACC, system przechodzi w stan przyspieszania po czynnej interwencji kierowcy. Po zwolnieniu pedału gazu, ACC automatycznie wznowia działanie. Jeżeli prędkość samochodu przekroczy

150 km/h lub pedał gazu będzie wciśnięty dłużej niż

15 minut, nastąpi wyjście z systemu, a w celu dalszego używania ACC konieczna będzie ponowna jego aktywacja.

**i** Kiedy ACC jest w stanie zawieszenia na czas wyprzedzania, kierowca przejmuje kontrolę nad samochodem, a funkcje kontroli odstępu i prędkości przez ACC nie są aktywne.

## Wyjście ze stanu aktywności ACC

Przy aktywnym ACC, wyjście ze stanu aktywności ACC nastąpi, gdy spełniony zostanie jeden z poniższych warunków.

- Funkcja inteligentnego tempomatu jest wyłączona w ustawieniach ekranu inforozrywkowego.
- Pojazd poprzedzający zatrzymuje się na dłużej niż 10 minut.
- Przesławienie dźwigni ACC do pozycji CANCEL [ANULUJ].
- Samochód toczy się do tyłu po zaprzestaniu podążania za pojazdem poprzedzającym.
- Kierowca przyspiesza naciskając ciągle pedał gazu przez ponad 15 minut.
- Zadziałanie ABS, ESP itp.
- Inne warunki aktywacji nie są spełnione.

## Wznowienie działania ACC



Po wyjściu ACC ze stanu aktywności, aby ponownie aktywować ACC zgodnie z wcześniej ustawioną prędkością zadaną, należy przestawić dźwignię ACC do pozycji SET/RES (pociągnąć dźwignię ACC w kierunku koła kierownicy).

## Zatrzymanie się i wznowienie podążania za pojazdem poprzedzającym

System ACC może sterować samochodem tak, aby w normalnych warunkach jazdy samochód zatrzymywał się za pojazdem poprzedzającym. Jeżeli czas zatrzymania nie przekracza 3 sekund, samochód może automatycznie ruszyć za pojazdem poprzedzającym.

Jeśli samochód stoi do 10 minut, kierowca musi nacisnąć pedał gazu lub wznowić działanie ACC, przestawiając dźwignię ACC do pozycji „SET/RES“.

Jeśli samochód stoi dłużej niż 10 minut, ACC przejdzie w tryb gotowości, przy czym zadziała funkcja EPB.

Jeśli po tym jak ACC spowoduje zatrzymanie samochodu wystąpią wymienione poniżej okoliczności, hamulec EPB zostanie automatycznie zaciągnięty, a działanie ACC zostanie wstrzymane.

- Czas zatrzymania przekracza 10 minut.
- Otwarcie drzwi kierowcy
- Odpięcie pasa bezpieczeństwa kierowcy.
- Przelączenie przycisku Start/Stop w tryb „OFF [WYŁ]”.

- Otwarcie maski silnika.
- Wyłączenie funkcji ESP.
- Bieg nie jest w pozycji D lub S.

## Aktywne przyspieszanie/zwalnianie podczas używania ACC

Kiedy funkcja ACC jest aktywna, można nacisnąć pedał gazu, po czym samochód będzie w sposób ciągły przyspieszał. Po osiągnięciu pożądanej prędkości samochodu można zwolnić pedał gazu. Jeżeli prędkość samochodu przekroczy 150 km/h lub pedał gazu będzie wciskany dłużej niż 15 minut, system przejdzie w stan gotowości i ACC będzie wymagał ponownej aktywacji.

Kiedy funkcja ACC jest aktywna, można nacisnąć pedał hamulca, w wyniku czego samochód będzie zwalniał, a system ACC automatycznie przejdzie w stan gotowości, a po zwolnieniu pedału hamulca potrzebna będzie ponowna aktywacja ACC.

**i** Gdy kierowca wciśnie pedał gazu, aby aktywnie przyspieszyć, przejmuje on wtedy prowadzenie samochodu, a funkcja kontroli odstępu przez ACC nie będzie aktywna.

## Rozwiązywanie problemów

Jeśli system wykryje usterkę, kontrolka tempomatu na tablicy wskaźników zmienia kolor na żółty i wyświetli się odpowiedni komunikat.

### W razie zasłonięcia czujnika

Należy oczyścić powierzchnię czujnika. Jeśli usterka nie ustąpiła automatycznie po długim czasie od wykonania czyszczenia, należy udać się do autoryzowanego serwisu dealera BAIC Motor w celu usunięcia problemu.

### Ograniczenia funkcjonalne

Jeśli wystąpi usterka, a przypomnienie o usterce nie znika automatycznie przez długi czas, albo usterka pojawia się po ponownym uruchomieniu samochodu, należy się udać do autoryzowanego serwisu dealera BAIC Motor w celu wykonania przeglądu i naprawy.

W wymienionych niżej przypadkach należy koniecznie udać się do autoryzowanego serwisu dealera BAIC Motor w celu profesjonalnej kalibracji czujnika.

- Czujnik i przedni element zderzaka był demontowany lub montowany ponownie.
- Czujnik nie jest stabilnie umocowany lub jego położenie jest nieprawidłowe w wyniku działania siły zewnętrznej.
- Samochód uczestniczył w kolizji.

- Działanie ACC uległo pogorszeniu (np. nieprawidłowe skracanie odstępu od pojazdu poprzedzającego lub częsta błędna identyfikacja pojazdów na sąsiednim pasie itp.)
- Nieprawidłowe interwencje funkcji PAB (np. częste niepotrzebne ostrzeżenia lub hamowanie itp.)

## LDWS (LDW)\*

System ostrzegania o zjeżdżaniu z pasa ruchu (LDWS) wykrywa za pomocą kamery oznakowanie pasa ruchu. Gdy system wykryje, że samochód zjeżdża z pasa ruchu, a kierowca nie ma zamiaru zmiany pasa, wtedy system emituje alarm wizualny i dźwiękowy, ostrzegając kierowcę, że samochód zjeżdża z pasa ruchu. Proszę zachować ostrożność za kierownicą.

👁️ Funkcja ta pełni jedynie pomocniczą rolę ostrzegawczą i nie może zastępować kierowcy podczas prowadzenia samochodu.

👁️ Jeśli pojawi się sygnalizacja usterki tego systemu, należy się skontaktować z autoryzowanym serwisem dealera BAIC w celu dokonania jego kontroli.

👁️ W przypadku robót drogowych, rozlewisk wodnych, pęknięć nawierzchni drogi lub nieczytelnych oznaczeń, funkcja ta może pomijać alarmy lub emitować je niepotrzebnie. Proszę zachować ostrożność za kierownicą.

👁️ Kiedy obiektyw kamery zostanie pokryty wodą, śniegiem, błotem, lodem itp., funkcja ta może pomijać alarmy lub sygnalizować je niepotrzebnie. Kierowca powinien prowadzić ostrożnie i utrzymywać okolice kamery w czystości.

👁️ W nocy, podczas opadów deszczu, śniegu, we mgle, w cieniu i w podobnych okolicznościach, funkcja ta może emitować fałszywe alarmy lub pomijać alarmy. Proszę zachować ostrożność za kierownicą.



## Ustawienia systemowe

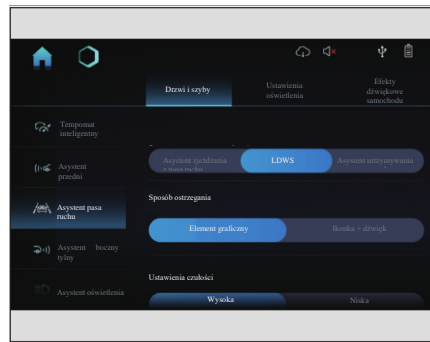

Użytkownik może wybrać za pomocą ekranu info-rozrywkowego sposób ostrzegania i czułość alertów funkcji LDWS.

 Tylko niektóre modele posiadają LDWS.

## Włączanie i wyłączanie



Przełącznik asystenta zjeżdżania z pasa ruchu lub asystenta pasa ruchu znajduje się na ekranie info-rozrywkowym i dotykając tego przełącznika można je włączyć lub wyłączyć. Kiedy system zostanie włączony, na tablicy wskaźników zapali się lampka LDWS .

Po uruchomieniu samochodu, gdy przełącznik LDW jest włączony, a prędkość samochodu przekroczy 60 km/h, funkcja LDW zostanie uaktywniona.

Kiedy funkcja LDW jest aktywna, zakończy ona działanie, jeśli spełniony zostanie którykolwiek z poniższych warunków.

- Prędkość samochodu jest mniejsza niż 55 km/h lub prędkość samochodu jest większa niż 180 km/h.
- Aktywowana jest funkcja ABS lub ESP.
- Naciśnięty został przełącznik asystenta pasa ruchu lub zjeżdżania z pasa ruchu.
- Pas ruchu jest zbyt szeroki lub zbyt wąski.

 Gdy samochód znajdzie się w otoczeniu gdzie są odbicia światła i inne podobne efekty, działanie funkcji LDWS może zostać wstrzymane na krótki czas, albo alarmy mogą być pomijane lub emitowane niepotrzebnie. LDWS automatycznie odzyska skuteczność po pewnym czasie. Proszę zachować ostrożność za kierownicą.

## Ekran interfejsu



Ekran identyfikacji oznakowania pasa ruchu i interfejsu tego systemu przedstawia się następująco:

- jeśli oznakowanie pasa ruchu nie zostanie rozpoznane, oznakowanie pasa ruchu ma kolor szary.
- jeżeli zostanie zidentyfikowane oznakowanie pasa ruchu, a samochód z niego nie zbacza, oznakowanie pasa ruchu ma kolor biały.
- jeżeli zostanie zidentyfikowane oznakowanie pasa ruchu i samochód z niego zbacza, oznakowanie pasa ruchu ma kolor czerwony.

## Czułość LDW

Czułość LDW ma związek z częstotliwością wyzwalania alarmu LDW. W przypadku wysokiej czułości, warunków tłumienia alarmu jest mniej, a przy niskiej czułości warunków tłumienia alarmu jest więcej.

Warunki tłumienia alarmu przy wysokiej czułości

- Samochód zjeżdża z pasa ruchu z włączonym kierunkowskazem.
- Włączone są światła awaryjne.
- Zadziałanie ESP lub ABS.
- Szybkie lub nieustanne przekraczanie krawędzi pasa ruchu.
- Jazda po linii.
- Zbiegające się pasy ruchu.
- Gwałtowne hamowanie.

Warunki tłumienia alarmu przy niskiej czułości

- Wszystkie warunki tłumienia alarmu przy wysokiej czułości.
- Ostre skręty (gwałtowne ruchy kierownicą).
- Gwałtowne naciśnięcie pedału gazu.

## LKAS (LKS)\*

LKAS (LKS) wykrywa oznakowanie pasa ruchu za pomocą kamery. System ten, po wykryciu oznakowania pasa ruchu po obu stronach, pomaga kierowcy utrzymać samochód na środku pasa ruchu ingerując w ruchy kierownicą. Funkcja ta pełni jedynie rolę pomocniczą i nie może zastępować kierowcy podczas prowadzenia samochodu.

👁️ Funkcja ta pełni jedynie rolę pomocniczą i nie może zastępować kierowcy podczas prowadzenia samochodu. Podczas korzystania z tej funkcji kierowca powinien przez cały czas utrzymywać koncentrację uwagi i, trzymając ręce na kierownicy, być gotowym do wykonania korekty skrętu lub przejścia kontroli nad samochodem, w przeciwnym razie może dojść do obrażeń ciała lub śmierci osób, albo szkód majątkowych.

👁️ Jeśli kamera nie może wykryć pasa ruchu z powodu prac budowlanych, zalania drogi, pęknięć nawierzchni lub niewyraźnego oznakowania krawędzi, funkcja ta nie będzie działać. Proszę zachować ostrożność za kierownicą.

👁️ Kiedy kamera jest pokryta wodą, śniegiem, błotem, lodem itp., funkcja ta nie będzie działać. Kierowca powinien prowadzić ostrożnie i utrzymywać okolice kamery w czystości.

👁️ W nocy, podczas opadów deszczu, śniegu, we mgle, cieniu itp. funkcja ta może działać nieprawidłowo lub nie działać. Proszę zachować ostrożność za kierownicą.

👁️ W razie rozwidlania się lub zbiegu pasów ruchu, funkcja ta może działać nieprawidłowo lub nie działać. Proszę zachować ostrożność za kierownicą.

👁️ Jeśli pojawi się sygnalizacja usterki tego systemu, należy się skontaktować z autoryzowanym serwisem dealera BAIC w celu dokonania jego kontroli.

👁️ Na skrzyżowaniach lub w korkach drogowych funkcja ta może działać nieprawidłowo lub nie działać. Proszę zachować ostrożność za kierownicą.

👁️ Gdy ciśnienie w oponach samochodu jest zbyt wysokie lub zbyt niskie, ale nie przekracza stanu alarmowego, funkcja LKS może być niedostępna lub mogą wystąpić zakłócenia w jej działaniu.

👁️ Jeżeli części związane z prowadzeniem samochodu nie są oryginalne lub zostały zmodyfikowane, funkcja LKS może być niedostępna lub mogą wystąpić zakłócenia w jej działaniu.

## Ustawienia systemowe

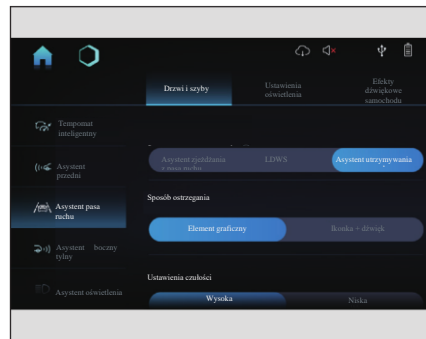

Użytkownik może wybrać za pomocą ekranu informacyjny sposób ostrzegania i czułość alertów funkcji utrzymywania pasa ruchu.

## Włączanie i wyłączanie



Przełącznik asystenta pasa ruchu znajduje się na ekranie dotykowym i, aby włączyć lub wyłączyć asystenta, należy tego przełącznika dotknąć. Kiedy system zostanie włączony, na tablicy wskaźników zapala się kontrolka  funkcji utrzymywania pasa ruchu.

Po uruchomieniu samochodu, gdy przełącznik LKS jest włączony, a prędkość samochodu przekroczy 60 km/h, funkcja LKS zostanie uaktywniona.

Kiedy funkcja LKS jest aktywna, zakończy ona działanie, jeśli spełniony zostanie którykolwiek z poniższych warunków.

- Prędkość samochodu jest mniejsza niż 55 km/h lub prędkość samochodu jest większa niż 180 km/h.
- Aktywowana jest funkcja ABS lub ESP.
- Naciśnięty został przycisk asystenta pasa ruchu.
- Pas ruchu jest zbyt szeroki lub zbyt wąski.

**i** Gdy samochód znajdzie się w otoczeniu gdzie są odbicia światła, błyski i inne podobne efekty, działanie asystenta pasa ruchu może zostać wstrzymane na krótki czas, albo alarmy mogą być emitowane niepotrzebnie lub pomijane. System automatycznie odzyska skuteczność po pewnym czasie. Proszę zachować ostrożność za kierownicą.

### Ekran interfejsu



Ekran identyfikacji oznakowania pasa ruchu i interfejsu tego systemu przedstawia się następująco:

- jeśli oznakowanie pasa ruchu nie zostanie rozpoznane, oznakowanie pasa ruchu ma kolor szary.
- jeżeli zostanie zidentyfikowane oznakowanie pasa ruchu, a samochód z niego nie zbacza, oznakowanie pasa ruchu ma kolor biały.
- jeżeli zostanie zidentyfikowane oznakowanie pasa ruchu i samochód z niego zbacza, oznakowanie pasa ruchu ma kolor czerwony.
- kiedy oznakowanie pasa ruchu jest rozpoznawane i system wykonuje interwencyjny ruch kierownicą, oznakowanie pasa ruchu ma kolor niebieski.

### Czułość LKS

Czułość LKS ma związek z częstotliwością wyzwalania alarmu LKS. W przypadku wysokiej czułości, warunków tłumienia alarmu jest mniej, a przy niskiej czułości warunków tłumienia alarmu jest więcej.

Warunki tłumienia alarmu przy wysokiej czułości

- Samochód zjeżdża z pasa ruchu z włączonym kierunkowskazem.
- Włączone są światła awaryjne.
- Zadziałanie ESP lub ABS.
- Szybkie lub nieustanne przekraczanie krawędzi pasa ruchu.
- Jazda po linii
- Zbiegające się pasy ruchu.
- Gwałtowne hamowanie.

Warunki tłumienia alarmu przy niskiej czułości

- Wszystkie warunki tłumienia alarmu przy wysokiej czułości.
- Ostre skręty (gwałtowne ruchy kierownicą).
- Gwałtowne naciśnięcie pedału gazu.

## Asystent zjeżdżania z pasa ruchu (RDP)\*

Asystent zjeżdżania z pasa ruchu (RDP) wykrywa oznakowanie pasa ruchu za pomocą kamery. Kiedy system wykrywa, że samochód wkrótce zboczy z pasa ruchu, a kierowca nie zamierzał zmieniać pasa, system ten zaangażuje w działanie układu kierowniczego, aby utrzymać samochód na pasie ruchu. Jeśli samochód nadal najeżdża na oznakowanie pasa ruchu, wtedy uruchomiony zostanie system LDWS.

👁️ Funkcja ta pełni jedynie rolę pomocniczą i nie może zastępować kierowcy podczas prowadzenia samochodu. Podczas korzystania z tej funkcji kierowca powinien przez cały czas utrzymywać koncentrację uwagi i, trzymając ręce na kierownicy, być gotowym do wykonania korekty skrętu lub przejęcia kontroli nad samochodem, w przeciwnym razie może dojść do obrażeń ciała lub śmierci osób, albo szkód majątkowych.

👁️ Kiedy kamera jest pokryta wodą, śniegiem, błotem, lodem itp., funkcja ta nie będzie działać. Kierowca powinien razie prowadzić ostrożnie i utrzymywać okolice kamery w czystości.

👁️ Jeśli kamera nie może wykryć pasa ruchu z powodu prac budowlanych, zalania drogi, pęknięć nawierzchni lub niewyraźnego oznakowania krawędzi, funkcja ta nie będzie działać. Proszę zachować ostrożność za kierownicą.

👁️ W nocy, podczas opadów deszczu, śniegu, w mgłę, cieniu itp. funkcja ta może działać nieprawidłowo lub nie działać. Proszę zachować ostrożność za kierownicą.

👁️ W razie rozwidlenia się lub zbiegu pasów ruchu, funkcja ta może działać nieprawidłowo lub nie działać. Proszę zachować ostrożność za kierownicą.

👁️ Na skrzyżowaniach lub w korkach drogowych funkcja ta może działać nieprawidłowo lub nie działać. Proszę zachować ostrożność za kierownicą.

👁️ Jeśli pojawi się sygnalizacja usterki tego systemu, należy się skontaktować z autoryzowanym serwisem dealera BAIC w celu dokonania jego kontroli.

👁️ Gdy ciśnienie w oponach samochodu jest zbyt wysokie lub zbyt niskie, ale nie przekracza stanu alarmowego, funkcja RDP może być niedostępna lub mogą wystąpić zakłócenia w jej działaniu.

👁️ Jeżeli części związane z prowadzeniem samochodu nie są oryginalne lub zostały zmodyfikowane, funkcja RDP może być niedostępna lub mogą wystąpić zakłócenia w jej działaniu.

## Ustawienia systemowe

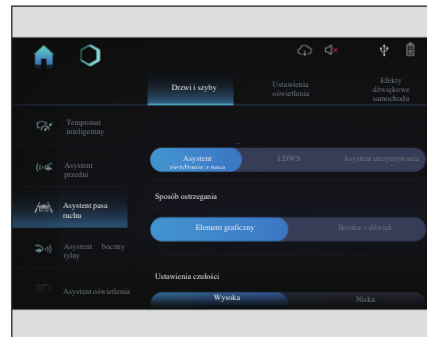

Użytkownik może wybrać za pomocą ekranu informacyjny sposób ostrzegania i czułość alertów funkcji LDA.

## Włączanie i wyłączanie



Przełącznik asystenta pasa ruchu znajduje się na ekranie dotykowym i, aby włączyć lub wyłączyć RDP, należy tego przełącznika dotknąć. Kiedy system zostanie włączony, na tablicy wskaźników zapali się kontrolka  ostrzeżenia o zjeżdżaniu z pasa ruchu.

Po uruchomieniu samochodu, gdy przełącznik RDP jest włączony, a prędkość samochodu przekroczy 60 km/h, funkcja RDP zostanie uaktywniona.

## Ekran interfejsu



Ekran identyfikacji oznakowania pasa ruchu i interfejsu tego systemu przedstawia się następująco:

- jeśli oznakowanie pasa ruchu nie zostanie rozpoznane, oznakowanie pasa ruchu ma kolor szary.
- jeżeli zostanie zidentyfikowane oznakowanie pasa ruchu, a samochód z niego nie zbacza, oznakowanie pasa ruchu ma kolor biały.
- jeżeli zostanie zidentyfikowane oznakowanie pasa ruchu i samochód z niego zbacza, oznakowanie pasa ruchu ma kolor czerwony.
- kiedy oznakowanie pasa ruchu jest rozpoznawane i system wykonuje interwencyjny ruch kierownicą, oznakowanie pasa ruchu ma kolor niebieski.

Kiedy funkcja RDP jest aktywna, zakończy ona działanie, jeśli spełniony zostanie którykolwiek z poniższych warunków.

- Prędkość samochodu jest mniejsza niż 55 km/h lub prędkość samochodu jest większa niż 180 km/h.
- Aktywowana jest funkcja ABS lub ESP.
- Naciśnięty został przycisk asystenta pasa ruchu.
- Pas ruchu jest zbyt szeroki lub zbyt wąski.

**i** Gdy samochód znajdzie się w otoczeniu gdzie są odbicia światła i inne podobne efekty, działanie funkcji zjeżdżania z pasa ruchu może zostać wstrzymane na krótki czas, albo alarmy mogą być pomijane lub emitowane niepotrzebnie. System automatycznie odzyska skuteczność po pewnym czasie. Proszę zachować ostrożność za kierownicą.

## Czułość RDP

Czułość RDP ma związek z częstotliwością wyzwalania alarmu RDP. W przypadku wysokiej czułości, warunków tłumienia alarmu jest mniej, a przy niskiej czułości warunków tłumienia alarmu jest więcej.

Warunki tłumienia alarmu przy wysokiej czułości

- Samochód zjeżdża z pasa ruchu z włączonym kierunkowskazem.
- Włączone są światła awaryjne.
- Zadziałanie ESP lub ABS.
- Szybkie lub nieustanne przekraczanie krawędzi pasa ruchu.
- Jazda po linii
- Zbiegające się pasy ruchu.
- Gwałtowne hamowanie.

Warunki tłumienia alarmu przy niskiej czułości

- Wszystkie warunki tłumienia alarmu przy wysokiej czułości.
- Ostre skręty (gwałtowne ruchy kierownicą).
- Gwałtowne naciśnięcie pedału gazu.

## IACC\*

Przed skorzystaniem z IACC należy przeczytać i zapoznać się z całością tego rozdziału.

Inteligentny tempomat adaptacyjny (IACC) zapewnia kierowcy wsparcie z przodu i po bokach samochodu w pełnym zakresie prędkości.

Wspomaganie z przodu jest realizowane przez ACC, który steruje samochodem w celu podążania za pojazdem poprzedzającym w zakresie prędkości 0÷150 km/h, i jazdy ze stałą prędkością w zakresie 30÷150 km/h, przy zadanym odstępie czasowym między samochodem użytkownika a pojazdem poprzedzającym.

Zakres prędkości roboczej IACC wynosi 0÷150 km/h. IACC podejmuje ruchy kierownicą, identyfikując wyraźne oznaczenia pasa ruchu po obu stronach tego pasa. IACC działa wtedy w trybie sterowania według oznaczeń pasów ruchu. Ikonka IACC na tablicy wskaźników świeci wtedy na zielono, a oznaczenie pasa ruchu ma kolor niebieski.

Gdy prędkość jazdy wynosi poniżej 60 km/h. Jeśli oznaczenie pasa ruchu nie jest rozpoznawane, można również jechać podążając za rozpoznawanym pojazdem poprzedzającym. W tej sytuacji IACC steruje samochodem w trybie podążania za pojazdem poprzedzającym, przy czym ikonka IACC na tablicy wskaźników świeci wtedy na zielono, a pojazd poprzedzający ma kolor niebieski.

 Funkcja IACC nie jest w stanie uwzględniać wszystkich scenariuszy jazdy oraz warunków ruchu, pogodowych i drogowych. Kierowca musi jechać ostrożnie i przestrzegać przepisów ruchu drogowego także wtedy, kiedy ten system jest aktywny. Kierowca musi cały czas zachowywać kontrolę nad samochodem i brać pełną odpowiedzialność za prowadzenie samochodu.

 IACC to funkcja wspomagania prowadzenia samochodu, przy czym jest wiele progowych warunków wstrzymania jej działania. Dlatego kierowca powinien cały czas trzymać ręce na kierownicy i nie wolno mu prowadzić samochodu bez używania rąk.

 IACC nie jest systemem antykolizyjnym. Dlatego w sytuacji awaryjnej kierowca powinien bezzwłocznie interweniować.

 System IACC może błędnie identyfikować oznaczenie pasa ruchu lub nie wykrywać go wcale, może także błędnie identyfikować lub nie wykrywać pojazdu poprzedzającego. Nawet kiedy jest włączony, w wymienionych niżej okolicznościach system ten może nie działać.

- Słaby obraz z kamery, na przykład z powodu deszczu, śniegu, mgły i innych złych warunków pogodowych;
- Szyba przednia jest zaparowana, brudna lub obiektyw kamery jest zasłonięty;
- Temperatura kamery jest zbyt wysoka;
- Występuje ślepienie lub samo-oślepienie kamery spowodowane bezpośrednim działaniem promieni słonecznych, światła pojazdów nadjeżdżających z naprzeciwka lub odbłaskami rozlewk na drodze;
- Gwałtowne zmiany jasności w otoczeniu, na przykład podczas wjeżdżania i wyjeżdżania z tuneli;
- System wykrywa, że kierowca od jakiegoś czasu nie

porusza kierownicą;

- Oznakowanie pasa ruchu jest uszkodzone, niewyraźne lub niewidoczne, kolor oznakowania pasa ruchu jest trudny do rozróżnienia, albo oznakowanie pasa ruchu jest pokryte brudem lub śniegiem;
- Liczba pasów ruchu nagle wzrasta lub maleje;
- Bariery po obu stronach jezdni lub inne obiekty rzucają cień na oznakowanie pasa ruchu;
- Są więcej niż dwa oznaczenia pasa ruchu po lewej i prawej stronie jadącego samochodu;
- Następuje zmiana oznakowania w krótkim czasie, np. na wjazdach i zjazdach z dróg ekspresowych;
- Jazda po zakręcie o zbyt małym promieniu krzywizny;
- Pas ruchu jest zbyt szeroki lub zbyt wąski.
- Zmiana pasa ruchu przez samochód;
- Zadziałanie ABS i ESP;
- Stopień nachylenia samochodu jest zbyt wysoki;
- Interwencja kierowcy podczas działania systemu;

- Włączenie świateł awaryjnych przez kierowcę;
- Aktywacja systemu APA;
- Zbyt mocne wciśnięcie pedału gazu, zbyt gwałtowny skręt kierownicą lub wciśnięcie pedału hamulca przez kierowcę.

 Sterowanie przez system IACC w osi wzdłużnej samochodu opiera się na ACC, więc należy też uwzględnić warunki ograniczeń wskazane w części dot. ACC.

 Podczas pracy IACC układ hamulcowy może wydawać pewne odgłosy. To zjawisko jest normalne, proszę się nie niepokoić.

 System może spowodować hamowanie samochodu, kiedy nie jest to wymagane w trakcie jazdy, albo kiedy kierowca nie zamierzał hamować. Może to być spowodowane wykryciem pojazdów lub obiektów na sąsiednich pasach ruchu, zwłaszcza na zakrętach.



## Bezpieczeństwo użytkownika

👁️ Korzystanie z funkcji IACC nie jest zalecane w wymienionych niżej okolicznościach.

- Oznakowanie pasa ruchu jest zużyte lub nie ma go wcale;
- Oznakowanie pasa ruchu jest nieczytelne, np. w obrębie skrzyżowania lub zbiegu dróg;
- Słaba widoczność, złe warunki pogodowe, takie jak odbicia światła, zachód słońca, deszcz, śnieg, mgła, śliska, zalana wodą droga;
- W pobliżu pasa ruchu występują krawędzie, takie jak krawężniki, łączniki, cienie lub przeszkody;
- Agresywna jazda po drogach nieutwardzonych;
- Jazda w obszarach miejskich, w obrębie skrzyżowań, placów budów i innych miejsc o złożonym ruchu drogowym, po drogach górskich, drogach pofalowanych, wjazdach i zjazdach z dróg ekspresowych itp.;
- Duże natężenie fal magnetycznych będzie zakłócać reakcję elektrycznego układu wspomagania kierownicy (EPS). W pobliżu EPS nie należy umieszczać przedmiotów emitujących silne pole magnetyczne. Jeśli samochód przez długi czas znajdował się w środowisku o dużym natężeniu fal magnetycznych (np. elektrownie i inne miejsca o wysokim potencjale promieniowania elektromagnetycznego), należy zwrócić uwagę na działanie EPS. Jeśli pojawią się nieprawidłowości, nie należy używać IACC, lecz natychmiast udać się do autoryzowanego serwisu dealera BAIC Motor w celu wykonania przeglądu i naprawy;

- Kiedy samochód ciągnie za sobą przyczepę.
- 👁️ Funkcje sterowania lub parametry użytkowe systemu IACC mogą nie być zapewnione w wymienionych niżej okolicznościach.
- Przeciążenie samochodu;
- Zbyt wysokie lub zbyt niskie ciśnienie w oponach samochodu, niekoniecznie na poziomie alarmowym;
- Wyboista i nierówna droga;
- Silny boczny wiatr;
- Ostry zakręt lub wąska droga;
- Podzespoły i części związane z prowadzeniem samochodu są nieoryginalne lub zostały zmodyfikowane.

## Ustawienia systemowe

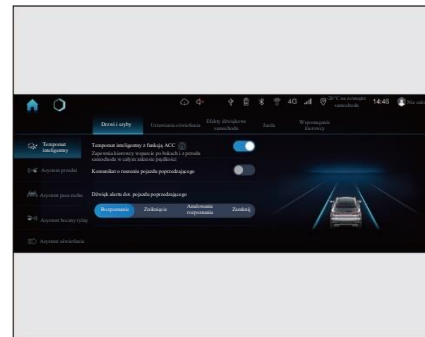

Za pomocą ekranu info-rozrywkowego użytkownik może włączyć/wyłączyć funkcję tempomatu inteligentnego (w tym funkcję ACC), a także wybrać dźwięk alertu o ruszeniu pojazdu poprzedzającego oraz dźwięk innych powiązanych z nim alertów.

Po włączeniu systemu IACC na ekranie info-rozrywkowym zapalają się lampki tempomatu (🚦 i 🚦) na tablicy wskaźników, a system IACC przechodzi w stan gotowości.

## Dźwignia tempomatu

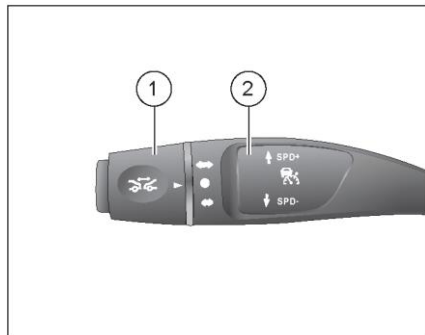

- ① Pokrętko tempomatu
- ② Dźwignia tempomatu

## Pozycje robocze dźwigni tempomatu



Pozycja SET/RES (pociągnięcie dźwigni ACC w kierunku koła kierownicy): włączenie/wznowienie działania IACC;

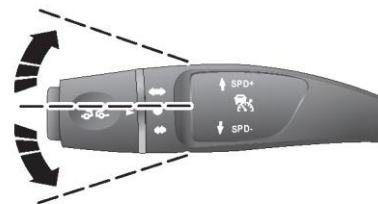

Pozycja CANCEL [ANULUJ] (popchnięcie dźwigni ACC prostopadle w kierunku przeciwnym do koła kierownicy): wstrzymanie działania ACC.



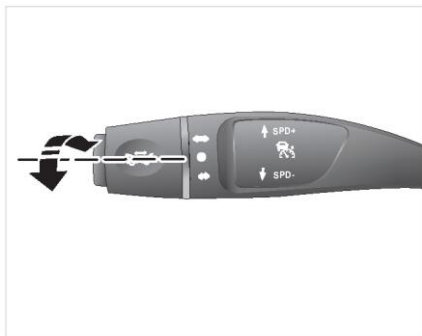

Pozycja SPD+ (popchnięcie dźwigni ACC w górę): zwiększenie prędkości jazdy na tempomacie;

Pozycja SPD- (pociągnięcie dźwigni ACC w dół): zmniejszenie prędkości jazdy na tempomacie;



Pozycja DIST+ (obrócenie pokrętki ① ACC w górę, tak aby znak  zrównał się z symbolem ): zwiększenie odległości do pojazdu poprzedzającego;

Pozycja DIST- (obrócenie pokrętki ① ACC w dół, tak aby znak  zrównał się z symbolem ): zmniejszenie odległości do pojazdu poprzedzającego;



### Warunki aktywacji systemu IACC

W celu aktywacji systemu IACC, muszą być jednocześnie spełnione wymienione niżej warunki (lista warunków nie ogranicza się do wymienionych poniżej).

- Funkcja inteligentnego tempomatu jest włączona w ustawieniach ekranu info-rozrywkowego.
- Bieg jest w pozycji D lub S.
- Silnik pracuje.
- EPB nie jest zaciągnięty.
- Nie został naciśnięty pedał hamulca.
- ESP nie został wyłączony w systemie.
- Samochód jedzie stabilnie, system EPB nie jest używany.
- Temperatura hamulców nie wzrosła zbyt mocno z powodu częstego hamowania.
- Drzwi kierowcy i maska silnika nie są otwarte.
- Czujnik nie jest zasłonięty.
- Pas bezpieczeństwa kierowcy jest zapięty.
- Jeśli prędkość jest niższa niż 60 km/h, system musi wykrywać oznakowanie pasa ruchu lub pojazd poprzedzający.

- Jeśli prędkość przekracza 60 km/h, system musi wykrywać oznakowanie pasa ruchu.



### Aktywacja IACC

Gdy główny przełącznik tempomatu jest włączony i system spełnia warunki aktywacji, w pierwszej kolejności należy włączyć ACC przesuwając dźwignię ① do pozycji „SET/RES” lub „SPD+” lub „SPD-”. Jeśli aktualna prędkość samochodu wynosi  $\geq 30$  km/h, aktualna prędkość samochodu zostanie ustawiona jako prędkość zadana; Jeżeli aktualna prędkość samochodu wynosi  $\leq 30$  km/h, prędkość zadaną należy ustawić na 30 km/h. W tym momencie zapali się zielona kontrolka ACC  na tablicy wskaźników, co oznacza, że funkcja ACC jest aktywna. Aby włączyć funkcję IACC należy teraz ponownie przestawić dźwignię do pozycji „SET/RES”. W tym momencie na tablicy wskaźników zapali się zielona lampka , co oznacza, że funkcja IACC jest aktywna.

## Ekran interfejsu



① Wskazuje stan IACC. Kiedy sterowanie w osi wzdłużnej i po bokach samochodu jest aktywne, lampka  świeci na zielono, podczas gdy w trybie gotowości świeci ona kolorem białym.

② Pokazuje stan sterowania przez ACC w osi wzdłużnej samochodu, wykrywanie pojazdu poprzedzającego, ustawioną prędkość zadaną i odstęp od pojazdu poprzedzającego. Kiedy lampka  ACC świeci na biało, system jest w stanie gotowości; lampka  ACC zapala się na zielono po wykryciu pojazdu poprzedzającego; liczba linii poziomych poniżej tej lampki oznacza ustawiony przez kierowcę odstęp czasowy, tj. stopień 1., 2., 3. lub 4.

③ Wskazuje, czy zidentyfikowany został pojazd poprzedzający i zostanie podświetlony, kiedy system zidentyfikuje pojazd poprzedzający. Gdy prędkość jest mniejsza niż 60 km/h, a oznakowanie pasa ruchu jest niewidoczne, funkcja poprzecznego sterowania przez IACC polega na podążaniu za pojazdem poprzedzającym. W takim przypadku pojazd poprzedzający jest podświetlony na niebiesko.

④ Wskazuje inne wykrywane pojazdy.

⑤ Oznakowanie pasa ruchu. Gdy oznakowanie pasa ruchu jest widoczne, IACC wykorzystuje w celu sterowania tryb wizualny, a oznakowanie pasa ruchu jest podświetlane na niebiesko.

⑥ Samochód kierowcy

## Zwiększanie zadanej prędkości



Po aktywacji IACC można popchnąć dźwignię tempomatu do pozycji „SPD+“, wtedy prędkość jazdy na tempomacie zostanie zwiększona o 5 km/h (po pierwszym popchnięciu dźwigni tempomatu zadana prędkość zostanie zwiększona do najbliższej wielokrotności liczby 5, na przykład z 43 km/h wzrośnie do 45 km/h); aby zwiększyć zadaną prędkość o 1 km/h, należy popchnąć dźwignię do pozycji „SPD+“, i przytrzymać przez 1 sekundę. Tablica wskaźników wyświetla zadaną prędkość w miarę jej aktualizacji.

## Zmniejszanie zadanej prędkości



Po aktywacji IACC można pociągnąć dźwignię tempomatu do pozycji „SPD-“, wtedy prędkość jazdy na tempomacie zostanie zmniejszona o 5 km/h (po pierwszym pociągnięciu dźwigni tempomatu zadana prędkość zostanie zmniejszona do najbliższej wielokrotności liczby 5, na przykład z 43 km/h spadnie do 40 km/h); aby zmniejszyć zadaną prędkość o 1 km/h, należy pociągnąć dźwignię do pozycji „SPD-“

i przytrzymać przez 1 sekundę. Tablica wskaźników wyświetla zadaną prędkość w miarę aktualizacji.

## Korygowanie odstępu

Gdy IACC działa, można skorygować odstęp czasowy pomiędzy samochodem a pojazdem jadącym z przodu obracając pokrętko na dźwigni tempomatu do pozycji „DIST+“ lub „DIST-“. Można wybrać jeden spośród czterech stopni tego odstępu, tj.: 1,0 s, 1,5 s, 1,9 s i 2,3 s. Domyślny odstęp po każdym włączeniu stacyjki to 1,9 s.

## Wyjście ze stanu aktywności IACC

Gdy IACC działa, wyjście ze stanu aktywności IACC nastąpi, jeśli spełniony zostanie którykolwiek z poniższych warunków.

- Funkcja inteligentnego tempomatu jest wyłączona w ustawieniach ekranu inforozrywkowego.
- Pojazd poprzedzający zatrzymuje się na dłużej niż 10 minut.
- Przesłanie dźwigni tempomatu do pozycji CANCEL [ANULUJ].
- Kierowca przyspiesza naciskając ciągle pedał gazu przez ponad 15 minut.
- Zadziałanie ABS, ESP itp.

- Kierowca przez ponad 25 s prowadzi samochód nie dotykając kierownicy.
- Aktywacja systemu APA;
- Inne warunki aktywacji nie są spełnione.

W stanie aktywności IACC, poprzeczne sterowanie zostanie wstrzymane i nastąpi przełączenie na ACC, jeśli spełniony zostanie którykolwiek z poniższych warunków.

- Oznakowanie pasa ruchu nie jest wykrywane przynajmniej po jednej stronie, gdy prędkość przekracza 60 km/h.
- Brak pojazdu poprzedzającego lub oznakowanie pasa ruchu nie jest wykrywane przynajmniej po jednej stronie, gdy prędkość wynosi poniżej 60 km/h.

## Wznawianie działania IACC

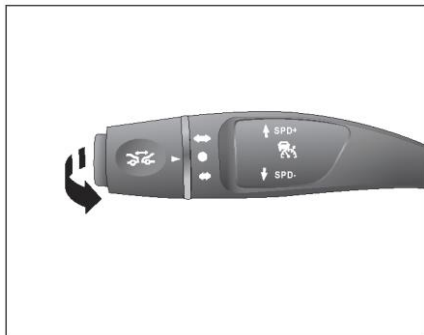

Po wstrzymaniu IACC z przełączeniem na ACC, aby wznowić działanie IACC z wcześniej ustawioną prędkościąadaną, należy przestawić dźwignię tempomatu do pozycji SET/RES (pociągnąć dźwignię tempomatu w kierunku koła kierownicy); po całkowitym wstrzymaniu działania IACC, aby wznowić działanie IACC z wcześniej ustawioną prędkościąadaną, należy dwukrotnie pociągnąć dźwignię tempomatu do pozycji SET/RES.

## Przejmowanie kontroli

Gdy IACC wykryje, że kierowca nie trzyma rąk na kierownicy, system wyświetli komunikat „Proszę poruszyć kierownicę”. Jeżeli kierowca nie zareaguje w porę, system wyemituje żądanie przejścia kontroli „Proszę natychmiast przejąć kontrolę”.

Po odczytaniu żądania przejścia kontroli kierowca powinien natychmiast zareagować w odpowiedni sposób i złapać kierownicę. Nie należy panikować ani wykonywać nerwowych ruchów kierownicą. Gdy system IACC wykryje, że użytkownik trzyma kierownicę, automatycznie wznowi działanie funkcji wspomaganie poprzecznego.

Możliwości hamowania przez system IACC są ograniczone, więc gdy system wymaga interwencji kierowcy podczas hamowania, wtedy tablica wskaźników również wyświetli komunikat „Proszę natychmiast przejąć kontrolę”.

## PAB (PEBS)\*

Predykcyjny system hamowania awaryjnego (ang.: Predictive Emergency Braking System - PEBS) wykrywa cele w postaci pojazdów i pieszych za pośrednictwem czujników i kamery. W przypadku wykrycia potencjalnego ryzyka kolizji z pojazdami, pieszymi lub innymi obiektami, włącza się alarm dźwiękowy i wizualny w celu zwrócenia uwagi kierowcy, a w przypadku dalszego pogarszania się sytuacji, system uruchomi krótkie hamowanie, a nawet zatrzyma się po osiągnięciu poziomu automatycznego hamowania awaryjnego, aby uniknąć kolizji lub zmniejszyć negatywne skutki kolizji.

System ten może wspomagać kierowcę tylko w określonych sytuacjach. Kierowca przez cały czas musi utrzymywać nadrzędną kontrolę nad samochodem.

Kierowca musi brać na siebie odpowiedzialność za sposób prowadzenia samochodu i unikanie zagrożenia kolizją. Kiedy kierowca aktywnie przeciwdziała niebezpieczeństwu system nie będzie działał, aby nie zakłócać działania kierowcy.

System może interweniować w przypadku pojazdów poprzedzających na tym samym pasie ruchu, jadących w tym samym kierunku, ale nie pojazdów nadjeżdżających z przeciwka, zwierząt, pojazdów poruszających się w kierunku poprzecznym i innych obiektów na drodze. Modele kamer syntezujących będą reagować na pieszych, stojące pojazdy i cyklistów (na motocyklach, rowerach) znajdujących się z przodu na pasie ruchu.

👁️ Kierowcy nie powinni nadmiernie polegać na tym systemie, ani nie powinni go testować, celowo czekając na zadziałanie systemu.

👁️ Ze względu na nieodłączne ograniczenia systemu, nie można całkowicie uniknąć jego fałszywych reakcji.

PAB obejmuje FCW i AEB.

### Ustawienia systemowe

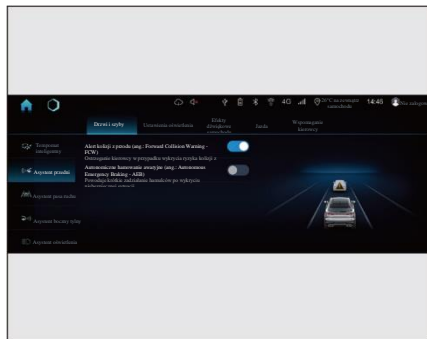

Funkcje FCW i autonomicznego hamowania awaryjnego użytkownicy mogą włączać i wyłączać na ekranie info-rozrywkowym.

### FCW

FCW emituje trzy poziomy ostrzeżeń: alert bezpiecznej odległości, alert uprzedzający i alert awaryjny.

#### Alert bezpiecznej odległości

Jeśli podczas jazdy samochód przez długi czas utrzymuje się blisko poprzedzającego go pojazdu, system emituje alert bezpiecznej odległości, a tablica wskaźników upomina kierowcę, że samochód znajduje się zbyt blisko pojazdu poprzedzającego. Alert bezpiecznej odległości działa w zakresie prędkości od około 65 do 150 km/h.

**i** Kiedy działa ACC, alert bezpiecznej odległości jest wyłączony.

#### Alert uprzedzający

Kiedy podczas jazdy zaistnieje ryzyko kolizji między samochodem użytkownika a pojazdem poprzedzającym, system wyemituje wizualny i dźwiękowy alert uprzedzający, tablica wskaźników wyświetli komunikat i jednocześnie zabrzmiał alarm dźwiękowy. Kierowca musi podjąć w porę odpowiednie działania, aby zapewnić bezpieczny odstęp.

### Alert awaryjny

Jeśli kierowca nie zareaguje na alert uprzedzający, wywołony zostanie alert awaryjny i system zastosuje krótkie hamowanie. W niektórych sytuacjach awaryjnych alert uprzedzający może zostać pominięty i natychmiast zostanie wywołony alert awaryjny. Jeśli kamera jest niesprawną alert awaryjny nie zostanie wywołony.

Alert uprzedzający i alert awaryjny w przypadku nieruchomego obiektu działają przy prędkości samochodu użytkownika w zakresie  $30 \div 85$  km/h; w przypadku ruchomych obiektów ten zakres prędkości samochodu użytkownika wynosi około  $30 \div 150$  km/h.

### AEB

W przypadku wykrycia niebezpieczeństwa kolizji z pojazdem z przodu lub pieszym, w wyjątkowo nagłym przypadku, kiedy kierowca reaguje, ale siła hamowania jest niewystarczająca, układ hamulcowy zapewnia dodatkową siłę hamowania, aby osiągnąć możliwie najlepszy efekt pozwalający uniknąć kolizji lub złagodzić szkody spowodowane kolizją; Jeśli kierowca nie zacznie hamować, system automatycznie użyje siły hamowania odpowiednio do swoich możliwości, aby uniknąć kolizji lub złagodzić szkody spowodowane kolizją.

Zakres prędkości, przy których system AEB działa wynosi około 4÷85 km/h w przypadku obiektów nieruchomych i 4÷150 km/h w przypadku obiektów będących w ruchu.

▲ Niewłaściwe modyfikacje samochodu (takie jak obniżenie wysokości podwozia, zmiana usytuowania przedniej tablicy rejestracyjnej samochodu itp.) mogą pogorszyć działanie systemu AEB lub zwiększyć częstotliwość jego błędnych reakcji.

▲ Niewłaściwa obsługa techniczna może spowodować nieprawidłowe ustawienie czujników i pogorszyć działanie systemu.

▲ Po wyzwoleniu alertu awaryjnego, jeśli kierowca zachowuje czujność (np. obraca kierownicą lub hamuje awaryjnie), system nie będzie ponawiał działania AEB.

▲ Ze względu na nieuniknione ograniczenia systemu, system PAB może błędnie identyfikować pojazdy i pieszych w niektórych złożonych warunkach działania, wyzwalając niepotrzebny alert i hamowanie. Proszę zachować ostrożność za kierownicą.

▲ Kiedy funkcja ESP jest wyłączona lub świeci jej kontrolka, funkcja AEB zostanie wyłączona.

▲ FCW to funkcja wspomagania kierowcy, więc nie należy nadużywać tego dodatkowego udogodnienia w postaci FCW. Funkcja ta nie zwalnia kierowcy z obowiązku uważnej obserwacji ruchu drogowego. Jeśli funkcja FCW emituje alert, kierowca musi użyć hamulca, aby zmniejszyć prędkość samochodu, albo ominąć przeszkodę używając kierownicy, w zależności od sytuacji w ruchu drogowym.

▲ PAB nie może zagwarantować, że w każdych okolicznościach uda się uniknąć kolizji. Kierowca musi cały czas zachowywać kontrolę nad samochodem i brać pełną odpowiedzialność za prowadzenie samochodu.

▲ Kiedy PAB działa w tle, kierowca nie jest tego świadom. Gdy system wykryje pojazd poprzedzający, informacja ta nie będzie komunikowana kierowcy.

▲ Ulewny deszcz, mgła, lód lub błoto mogą osłabić działanie czujników i kamery. Aby uniknąć zakłóceń ich prawidłowego działania, należy utrzymywać czujniki i kamerę w czystości.

▲ Kiedy podczas hamowania przez AEB kierowca naciska na pedał hamulca, w sposób oczywisty otwiera przepustnicę lub gwałtownie obraca kierownicą, hamowanie AEB zostaje wstrzymane i system się dezaktywuje.

▲ Jeśli obiektów kamery zostanie pokryty przez ptasie odchody, brud, lód, owady itp., PAB może nie zadziałać. Dlatego też surowo zabrania się wykonywania napraw szyby przedniej w pobliżu kamery (w okolicy lusterka wstecznego). Pęknięcia na szybie przedniej również będą wpływać na działanie kamery, dlatego należy w takim przypadku wymienić całą szybę przednią.

▲ Za podjęcie skutecznego hamowania we właściwym czasie zawsze odpowiada kierowca.

▲ Gdy na system czujników wpływ mają czynniki w otoczeniu samochodu, np. pole elektryczne, parking podziemny, tunel, mosty i tory kolejowe, teren budowy, brama z ograniczeniami szerokości i wysokości itp., detekcja zostanie zakłócona, a skuteczność PAB spadnie, albo wzrośnie częstotliwość wyzwalania błędnych reakcji.



▲ W razie aktywnego hamowania przez system PAB aż do całkowitego zatrzymania samochodu w celu uniknięcia kolizji, po około 3 sekundach od zatrzymania się system zwolni hamulec, aby kierowca przejął kontrolę.

▲ Skuteczność AEB będzie znacznie ograniczona w przypadku obiektu, który „wcina się” przed samochód, obiektu wykrytego tuż po zmianie pasa ruchu przez samochód i obiektu na ostrym zakręcie.

▲ Układ autonomicznego hamowania awaryjnego to wyłącznie funkcja wspomagająca kierowcę, przy czym istnieje ryzyko, że piesi nie zostaną zidentyfikowani ze względu na obiektywne warunki wymienione niżej.

- Nietypowe obiekty takie jak nieruchomości piesi.
- Piesi zasłonięci lub piesi zlewający się z tłem otoczenia.
- Piesi przenoszący duże przedmioty lub noszący ubrania, które sprawiają, że ich kontury są niewyraźne.
- Piesi w warunkach deszczu, śniegu, w mgłę lub przy słabym oświetleniu itp.

▲ Podczas załadunku bagażu nie wolno dopuszczać do przekroczenia dopuszczalnej masy całkowitej samochodu oraz dopuszczalnego obciążenia osi przedniej i tylnej. W przeciwnym razie

może dojść do uszkodzenia samochodu lub ofiar w ludziach.

▲ **Odnosnie pieszych:**

Aby system wykrywał pieszych, wymagane są następujące cechy charakterystyczne: głowa pieszego, barki, ramiona, nogi, góra i dolna część ciała pieszego oraz normalne ruchy pieszego. Kontury ciała muszą być wyraźnie widoczne i kontrastować z tłem.

### Ograniczenia PAB

PAB może nie działać w następujących przypadkach:

- system PAB jest wyłączony lub uległ awarii.
- kierowca mocno hamuje.
- system uznaje, że niebezpieczeństwo kolizji ustało.
- samochód utracił stabilność.
- system jest w fazie uruchomienia.
- awaria tablicy wskaźników.
- bieg nie jest w pozycji D.
- prędkość samochodu wykracza poza zakres roboczy.

- pas bezpieczeństwa kierowcy nie jest zapięty.
- kierowca zdecydowanie skręca kierownicą.
- kierowca gwałtownie wciska pedał gazu.
- układ napędowy nie działa.
- ręczne wyłączenie ESP lub awaria ESP.
- czujniki lub kamera przednia są zabrudzone lub zakryte.
- jazda podczas śnieżyicy lub ulewnego deszczu
- z przodu jadą wąskie pojazdy (np. motocykle).
- po obu stronach samochodu są pojazdy w ruchu.
- jazda w warunkach mocnych odbić sygnału czujników (np. na parkingu wielopoziomowym).
- pojazd poruszający się w kierunku poprzecznym.
- z przodu znajduje się nieruchoma przeszkoda (np. stojący pojazd).

- pojazdy nadjeżdżające z przeciwnika.
  - nie działają żadne światła stopu itp.
- System PAB musi zostać wyłączony w następujących przypadkach:
- podczas holowania samochodu.
  - podczas testu samochodu na hamowni.
  - w razie uszkodzenia kamery przedniej lub czujników.
  - w razie zadziałania siły zewnętrznej na czujniki (np. uderzenie w tył innego pojazdu).

### IHBC (HMA)\*

Gdy oświetlenie samochodu jest włączone, funkcja IHBC ocenia za pomocą kamery bieżącą sytuację na drodze i steruje automatycznym przełączaniem świateł mijania i drogowych. System jest w stanie określić, czy inne pojazdy znajdują się na pasach ruchu w przeciwnym i w tym samym kierunku, po czym zmienić światła mijania na drogowe i odwrotnie w zależności od przypadku.

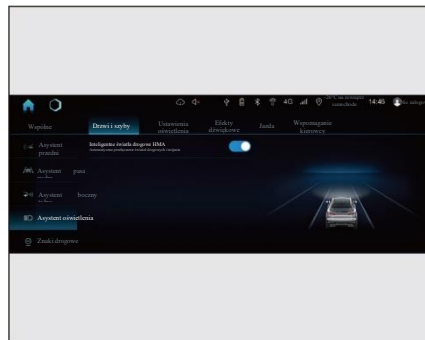

Funkcję inteligentnych świateł drogowych można włączać i wyłączać za pomocą ekranu infokierzykowego.

### Aktywacja funkcji

Warunki aktywacji:

- funkcja inteligentnych świateł drogowych jest włączona w ustawieniach systemu.
- przełącznik świateł jest w położeniu AUTO.

Kiedy ta funkcja jest aktywna, o ile prędkość samochodu jest większa niż 40 km/h, system będzie automatycznie przełączał światła przednie między światłami mijania i światłami drogowymi, w zależności od sytuacji na drodze. Pali się wtedy kontrolka  IHBC.

(Gdy prędkość samochodu spada poniżej 20 km/h, system automatycznie włącza światła mijania).

Po włączeniu tej funkcji kierowca może również ręcznie przełączać światła przednie między światłami drogowymi i światłami mijania.

### Automatyczne włączanie i wyłączanie świateł drogowych

Gdy kamera wykryje, że z przodu nie ma pojazdów ani świateł ulicznych, funkcja ta automatycznie uruchomi światła drogowe, po czym zapali się kontrolka  świateł drogowych na tablicy wskaźników.

Gdy kamera wykryje pojazd przed samochodem lub jasne oświetlenie otoczenia, funkcja automatycznie wyłącza światła drogowe i gaśnie kontrolka  świateł drogowych na tablicy wskaźników.

Gdy kamera wykryje, że pojazd znajdujący się przed samochodem zniknął, światła drogowe zostaną na powrót włączone.

Kierowca może ręcznie przełączać reflektory między światłami drogowymi i światłami mijania również po włączeniu tej funkcji.

 IHBC jest funkcją pomocniczą i nie można zagwarantować, że sprawdzi się we wszystkich warunkach jazdy. Kierowca musi zachować kontrolę nad samochodem i prowadzić ostrożnie.

 Gdy kamera jest zabrudzona, zasłonięta lub niesprawną, funkcja HMA nie będzie działać dobrze lub wcale.

 Zmiany światel są wstrzymywane, gdy samochód znajduje się w bardzo dynamicznym stanie, na przykład gdy aktywny jest układ ABS lub ESP.

 Przełączanie światel zostanie wstrzymane, gdy kierowca włączy światła przeciwmgielne, kierunkowskaz lub wykona gwałtowny skręt kierownicą.

 Zastosowanie szyby przedniej innej niż oryginalna może niekorzystnie wpływać na działanie IHBC.

### Ograniczenia systemu

System IHBC ma pewne ograniczenia w zakresie rozpoznawania warunków na drodze za pomocą kamery. Kierowca musi ręcznie dostosować oświetlenie samochodu do aktualnego oświetlenia, widoczności i warunków drogowych w następujących sytuacjach:

- jazda we mgle lub ulewnym deszczu.
- jazda po krętych, zaśnieżonych lub błotnistych drogach.
- jazda podczas mroźnej i deszczowej pogody; jazda po słabo oświetlonych ulicach.
- na jezdni lub obok drogi są piesi.
- w pobliżu drogi znajdują się obiekty odbłaskowe, takie jak tablice informacyjne.
- światła nadjeżdżających z przeciwna pojazdów są zasłonięte przez żywoploty, krzewy, bariery rozdzielające itp.
- pokonywanie wierzchołka wzniesienia lub jazda wyboistą drogą.
- na ostrych zakrętach, jeśli światła nadjeżdżającego pojazdu są zasłonięte (np. przez barierę rozdzielającą).

### System bezpośredniego monitorowania ciśnienia w oponach (ang.: Tire Pressure Monitoring System- TPMS)

System TPMS wykorzystuje czujniki ciśnienia w oponach zamontowane na felgach w celu monitorowania ciśnienia i temperatury opon. Informacje te są przesyłane za pośrednictwem bezprzewodowych nadajników do modułu odbiorczego, który wyświetla je następnie na tablicy wskaźników.

#### Informacja o stanie opon

Informacja o stanie opon obejmuje ciśnienie i temperaturę opon. W normalnej sytuacji informacje o ciśnieniu w oponach są wyświetlane na tablicy wskaźników w kolorze białym. Gdy ciśnienie w oponach jest nieprawidłowe, na tablicy wskaźników zapala się lampka ostrzegawcza ciśnienia w oponach, czemu towarzyszy sygnał dźwiękowy, a tablica wskaźników wyświetla informację o ciśnieniu w uszkodzonej oponie na czerwono.

W przypadku nieprawidłowego działania systemu monitorowania ciśnienia w oponach lampka ostrzegawcza ciśnienia w oponach na tablicy wskaźników będzie migać przez 60 sekund, czemu towarzyszy sygnał dźwiękowy. W przypadku utraty sygnału przez system monitorowania ciśnienia w oponach na tablicy wskaźników nie ma wyświetlacza ciśnienia w oponach i miga lampka ostrzegawcza ciśnienia w oponach.

**i** Po ruszeniu samochodem, przekroczeniu prędkości 30 km/h i upływie pewnego okresu czasu, system zaktualizuje bieżące ciśnienie/temperaturę w oponach, a układ TPMS automatycznie przejdzie w tryb normalny.

**i** Ilustracja ma wyłącznie charakter poglądowy, a konkretne wartości na wyświetlaczu danego samochodu mogą być inne.

**i** Po wyłączeniu silnika i ponownym uruchomieniu samochodu sytuacja wygląda następująco. Po zakończeniu auto-testu system wyświetla - zamiast bieżących wartości temperatury i ciśnienia w oponach samochodu - temperaturę i ciśnienie w oponach sprzed ostatniego wyłączenia. Gdy samochód ruszy, system zaktualizuje dane zgodnie z bieżącym stanem opon w danym czasie.

### Alert temperatury/ciśnienia w oponach



Kiedy ciśnienie w oponie jest nieprawidłowe, tj. nastąpiła szybka utrata powietrza, ciśnienie jest za wysokie/niskie, temperatura jest wysoka itp., w wyskakującym okienku ostrzegawczym na tablicy wskaźników wyświetli się odpowiedni alert dotyczący uszkodzonej opony, przy czym zapali się również lampka ostrzegawcza (1) ciśnienia w oponach na tablicy wskaźników. Kierowca powinien wtedy zatrzymać natychmiast samochód z uwzględnieniem wymogów bezpieczeństwa i skontaktować się z autoryzowanym serwisem dealera BAIC Motor.

### Alert systemu monitorowania ciśnienia w oponach



W razie pojawienia się usterki w układzie monitorowania ciśnienia w oponach, usterki czujnika ciśnienia w oponach, utraty sygnału czujnika ciśnienia w oponach, wyczerpania się baterii czujnika ciśnienia w oponach, w wyskakującym okienku ostrzegawczym tablicy wskaźników wyświetli się odpowiedni alert awarii systemu monitorowania ciśnienia w oponach, przy czym zapali się również lampka ostrzegawcza (1) ciśnienia w oponach na tablicy wskaźników. Należy się wtedy udać do autoryzowanego serwisu dealera BAIC Motor w celu bezzwłocznego wykonania przeglądu i naprawy systemu monitorowania ciśnienia w oponach, aby uniknąć zakłóceń bezpiecznej jazdy.

**i** TPMS nie zastępuje pomiaru ciśnienia w oponach manometrem ani nie zapobiega nieszczelności lub pęknięciu opony. Jego główną funkcją jest monitorowanie temperatury i ciśnienia w oponach.

**i** Działanie systemu monitorowania ciśnienia w oponach może zostać zakłócone, jeśli w samochodzie lub w jego pobliżu używane są nadajniki radiowe (takie jak bezprzewodowe zestawy słuchawkowe, walkie-talkie).

**i** Po wymianie koła należy udać się do autoryzowanego serwisu dealera BAIC Motor w celu zamontowania i wczytania do systemu czujnika ciśnienia w oponach (koło zapasowe samochodu nie posiada tego czujnika).

**i** Po wykonaniu przekładki kół należy udać się do autoryzowanego serwisu dealera BAIC Motor w celu ponownego wczytania do systemu czujników ciśnienia w oponach. W przeciwnym razie, pozycja koła wyświetlana przez tablicę wskaźników nie będzie odpowiadać rzeczywistości.

**👁️** Gdy w otoczeniu występują fale radiowe o częstotliwości 400–480 MHz, będzie to zakłócać system monitorowania ciśnienia w oponach i powodować nieprawidłowe jego działanie.

## PAS

System PAS to pomocniczy system bezpieczeństwa używany podczas parkowania lub cofania samochodu. Wykorzystuje on fale ultradźwiękowe do wykrywania przybliżonej odległości między samochodem a przeszkodą, wyświetla ją na ekranie info-rozrywkowym i zwraca uwagę kierowcy (przerwanym sygnałem dźwiękowym). System PAS jest tylko narzędziem pomocniczym i nie zastępuje obserwacji otoczenia przez kierowcę. Za bezpieczną jazdę i parkowanie nadal odpowiedzialny jest kierowca. Należy pilnować, aby żadna osoba, zwierzę lub inne obiekty nie znajdowały się w zasięgu ruchu i parkowania.

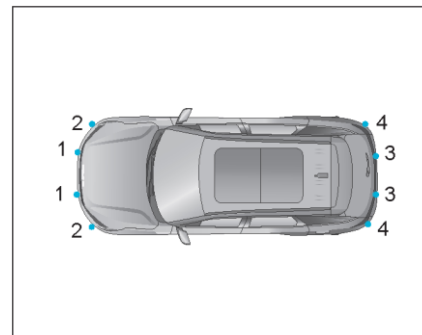

- ① Czujnik przedni środkowy\*
- ② Czujnik przedni narożny\*
- ③ Czujnik tylny środkowy
- ④ Czujnik tylny narożny

## Przełącznik PAS\*

### Włączanie systemu



Kiedy bezkluczykowy przycisk Start/Stop jest w trybie „RUN [WŁ]”, PAS jest domyślnie włączony i świeci kontrolka przełącznika PAS. System działa tylko przy prędkości nie przekraczającej 15 km/h.

### Wyłączanie systemu

Po naciśnięciu przełącznika PAS, system PAS się wyłączy, a kontrolka przełącznika zgaśnie; Po ponownym naciśnięciu przełącznika PAS, a system zostanie znowu włączony.

## Zasięg detekcji czujników

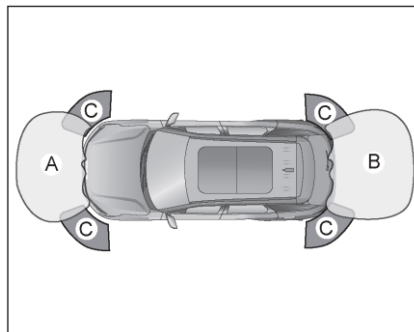

A	Okolo 90 cm
B	Okolo 150 cm
C	Okolo 60 cm

Maksymalny zasięg detekcji czujnika zależy od wielkości przeszkody. W przypadku małych przeszkód (takich jak pręty, znaki drogowe) zasięg detekcji może być mniejszy niż maksymalny zasięg podany w tabeli.

## Alerty

Jeśli w zasięgu detekcji czujnika znajdują się przeszkody, zapala się odpowiednia lampka ostrzegawcza i rozlega się alarm dźwiękowy. W miarę zmniejszania się odległości do przeszkody odstęp między sygnałami dźwiękowymi alarmu ulegają skróceniu; gdy odległość ta jest mniejsza niż 30 cm, będzie emitowany ciągły sygnał alarmu dźwiękowego. Ekran wyświetla tylko kolorowy segment odpowiadający pozycji przeszkody, reszta nie jest wyświetlana. Jeżeli jest więcej niż jedna przeszkoda, alert odnosi się do najbliższej przeszkody.

Gdy system emituje ciągły sygnał dźwiękowy, a na ekranie pojawia się segment w czerwonym kolorze, kierowca powinien natychmiast zatrzymać samochód, aby uniknąć kolizji i zarysowania karoserii o przeszkodę.

Rejon alarmu \ Poziom alarmu	3 (zielony)	2 (żółty)	1 (czerwony)
Czujnik przedni/tylny boczny (cm)	-	-	60-90
Czujnik przedni/tylny boczny (cm)	30-60	30-60	30-60
Czujnik przedni środkowy (cm)	≤ 30	≤ 30	≤ 30
Czujnik tylny środkowy (cm)	60-150	30-60	≤ 30

**i** Powyższe informacje dot. odległości są przybliżone i służą wyłącznie celom informacyjnym. Należy się zapoznać z rzeczywistą sytuacją.

### Czujniki przednie\*

Czujniki przednie działają tylko przy prędkości nie przekraczającej 15 km/h. Sprawdzają one pod określonym kątem przybliżoną odległość od przodu samochodu do przeszkody.

Jeśli dzwignia zmiany biegów znajduje się w pozycji P lub przełącznik PAS jest wyłączony, przednie czujniki nie będą działać.

Gdy przełącznik PAS jest włączony, przednie czujniki automatycznie wznawiają działanie, gdy samochód zwalnia do prędkości poniżej 12 km/h.

 W okolicznościach wymienionych poniżej mogą się zdarzyć fałszywe alarmy lub braki alertu.

- Dźwięki klaksonu, odgłosy pracy silnika, układu wydechowego samochodów, opon i inne odgłosy bliskie zakresowi częstotliwości nadawczo-odbiorczej czujnika ultradźwiękowego mogą wywoływać fałszywe alarmy.
- System może wykrywać balustrady, drzewa lub zbrocza podczas cofania w wąskich miejscach, na nierównych drogach lub pod górę, co może wywoływać fałszywe alarmy.
- Jeśli w samochodzie lub w jego pobliżu jest zainstalowane radio lub antena o wysokiej częstotliwości, mogą się pojawić fałszywe alarmy.

- Braki alertu lub fałszywe alarmy mogą wystąpić, gdy czujnik jest oblodzony lub brudny z powodu opadów deszczu lub śniegu.
- Podczas gorącej lub wilgotnej pogody odległość do wykrywanych obiektów może być mniejsza. Dzieje się tak, gdy na powierzchni czujnika ultradźwiękowego znajdują się krople wody, czułość czujnika ultradźwiękowego można przywrócić wycierając z niego te krople wody.

 Brak możliwości wykrywania przeszkód

- W obszarze detekcji czujników ultradźwiękowych występują martwe pola. Nie mogą one wykrywać przedmiotów pod zderzakiem, pod samochodem, zbyt blisko lub zbyt daleko od samochodu.
- PAS nie potrafi wykrywać azurowych obiektów typu cienkich drutów, kabli i siatek ogrodzeniowych, miękkich obiektów pochłaniających ultradźwięki, takich jak śnieg, bawełna i gąbka, niskich przedmiotów, takich jak kamienie, kawałki drewna i krawężniki, przedmiotów o nietypowym kształcie, takich jak filary, drzewa, rowery, kątowniki, narożniki i papier falisty.
- Powierzchnie niektórych przedmiotów nie będą odbijać sygnałów ultradźwiękowych emitowanych przez czujniki, co skutkuje brakiem detekcji takich przedmiotów lub osób noszących takie ubrania.

#### Inne ważne zastrzeżenia

- Nie wolno kierować bezpośrednio na powierzchnię czujników wody pod wysokim ciśnieniem, np. z dysz myjki wysokociśnieniowej, ani naciskać lub uderzać w powierzchnię czujników w inny sposób. Może to spowodować zakłócenia w ich działaniu.
- Czujnik układu PAS jest elementem precyzyjnym. Nie wolno go samowolnie demontować ani naprawiać. Firma nie daje gwarancji jakości w razie szkody spowodowanej przez nieuprawniony demontaż i obsługę techniczną czujników przez użytkownika.

## Kamera cofania\*

### Prezentacja układu kamery cofania

Samochód jest wyposażony w kamerę cofania zamontowaną na pokrywie bagażnika. Układ kamery cofania rejestruje za pomocą kamery obrazy z tyłu samochodu i wyświetla je na ekranie info-rozrywkowym w kabinie, aby ułatwić kierowcy cofanie.

Podczas cofania kierowca widzi wyraźnie sytuację za samochodem na ekranie info-rozrywkowym, co pozwala mu uniknąć uszkodzenia samochodu. Ale układ kamery ma również martwe pola, które nie dają możliwości wykrywania małych przedmiotów znajdujących się pod zderzakiem oraz blisko tylnej powierzchni i narożników zderzaka.

### Używanie kamery cofania

Po włączeniu biegu wstecznego, kamera tylna zaczyna działać, a ekran info-rozrywkowy wyświetla obraz za samochodem w czasie rzeczywistym. Jednocześnie, obrazowi cofania towarzyszą dynamiczne i statyczne linie wskazujące trajektorię ruchu. Kierowca może określić odległość między przeszkodami a samochodem na podstawie wskazań statycznych linii trajektorii. Statyczne linie trajektorii przedstawiają tę odległość w sposób pokazany na rysunku.

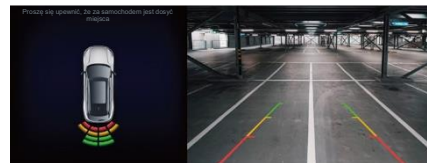

Po wyłączeniu biegu R, tylna kamera przestaje działać, a ekran info-rozrywkowy powraca do poprzedniego interfejsu.

Kiedy kamera cofania jest włączona, a system wykryje informację o usterce, na ekranie info-rozrywkowym wyświetlony zostanie interfejs z komunikatem o usterce.

Warunki pogarszające widoczność do tyłu podczas cofania

- Burza lub mgła.
- Powierzchnia kamery jest zamrznięta albo pokryta błotem, pyłem lub śniegiem.
- Cofanie w nocy.



## AVM (AVM)\*

AVM to komfortowy system, który składa się z czterech kamer szerokokątnych i sterowników systemowych AVM zainstalowanych wokół nadwozia samochodu. System AVM pomaga kierowcy uzyskać czytelny obraz otoczenia samochodu podczas cofania, parkowania lub skręcania, poszerzając pole widzenia kierowcy i ułatwiając mu prowadzenie samochodu.

**i** AVM wyświetla na ekranie tylko obrazy dwuwymiarowe, a ze względu na brak głębi przestrzennej, trudna lub niemożliwa jest identyfikacja przez AVM występow lub dziur w obrębie powierzchni drogi. Należy przez cały czas zwracać uwagę na otoczenie samochodu.

**i** Ze względu na ograniczenia rozdzielczości systemu AVM niektóre obiekty, takie jak cienkie ścianki, siatki i drzewa, mogą nie być wyświetlane lub będą wyświetlane niewyraźnie.

**i** AVM może deformować kontury obiektów na ekranie. Poleganie na AVM w celu oszacowania odległości między samochodem a przeszkodami (pojazdami, pieszymi itp.) może być niedokładne i być przyczyną wypadku.

**i** Ponadto AVM ma kilka stref martwego pola. Należy przez cały czas zwracać uwagę na otoczenie samochodu.

**i** Szerokość miejsca do parkowania powinna być co najmniej równa lub większa od odległości między przedłużeniem linii trajektorii ruchu.

**i** Z systemu AVM należy korzystać przy całkowicie zamkniętej pokrywie bagażnika, rozłożonych lusterkach wstecznych z lewej i prawej strony oraz prawidłowo zamkniętych lewych i prawych drzwiach przednich.

**👁** Kamera 360° nie działa lub ma ograniczoną funkcjonalność w następujących sytuacjach:

- drzwi są otwarte.
- zewnętrzne lusterka wsteczne są złożone.
- pokrywa bagażnika nie jest zamknięta.
- pada ulewny deszcz, śnieg lub jest mgła.
- w nocy lub w ciemnych miejscach.
- kamera jest wystawiona na działanie jaskrawego światła.
- otoczenie jest oświetlane przez lampy fluorescencyjne lub LED (ekran środkowego panelu sterowania miga).

- samochód wjeżdża zimą do ogrzewanego garażu, przez co temperatura zmienia się gwałtownie.
- podzespoły samochodu, gdzie zamontowane są kamery zostały uszkodzone, w takiej sytuacji należy się udać do specjalistycznego centrum serwisowego, aby sprawdzić ustawienie i kalibrację kamer.

**i** Kamery AVM są zamontowane na zewnątrz nadwozia i mogą ulegać zabrudzeniu. Jeśli obraz jest niewyraźny, zaleca się ręcznie wytrzeć powierzchnię obiektywu miękką szmatką.

System AVM realizuje następujące główne funkcje.

Moduł sterujący płynnie łączy obrazy z czterech kamer wokół samochodu w panoramę 360°, podobną do zdjęć wykonanych z powietrza, ukazując otoczenie nadwozia.

Będąc w widoku AVM i dotykając przycisków kamer dokoła panoramy AVM można wybrać obraz z odpowiedniej kamery, aby zobaczyć widoki poszczególnych miejsc.



## Ustawienia AVM

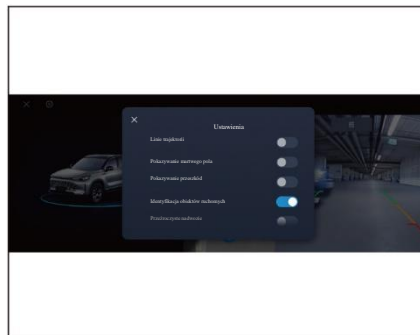

Za pomocą menu wspomagania parkowania na ekranie info-rozrywkowym użytkownik może włączyć lub wyłączyć schemat AVM 360°, uruchamianie AVM po wykryciu przeszkody i uruchamianie AVM po włączeniu kierunkowskazu.

## Dynamiczna trajektoria opon

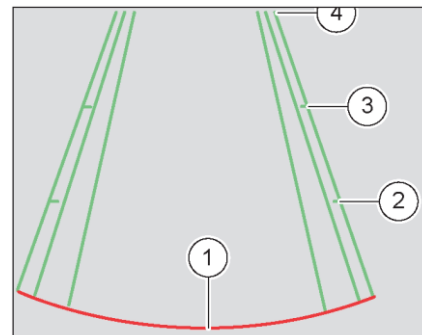

Trajektorie opon zmieniają się wraz ze zmianą kąta skrętu koła kierownicy.

Nr	Odległość (cm)	Kolor
1	30	Czerwony
2	100	Zielony
3	200	Zielony
4	300	Zielony

### Uruchamianie AVM po wykryciu przeszkody\*

Jeśli ta funkcja jest włączona, system AVM zostanie uruchomiony, gdy czujnik parkowania samochodu wykryje przeszkodę przed samochodem, gdy samochód nie jest na biegu R.

**i** Opcja uruchamiania AVM przez przeszkody jest dostępna tylko w modelach z czujnikami przednimi.

### Uruchamianie AVM po włączeniu kierunkowskazu

Jeśli ta funkcja jest włączona, gdy samochód nie jest na biegu R, a prędkość jest mniejsza niż 25 km/h, włączenie przełącznikiem kierunkowskazu (lewego lub prawego) spowoduje uruchomienie AVM i wyświetlenie obrazu po stronie wskazanej kierunkowskazem.

### Przełącznik AVM



Przełącznik AVM znajduje się na ekranie dotykowym samochodu. Dotknięcie ikonki przełącznika pozwala włączyć AVM. Kiedy system jest włączony, ponowne dotknięcie ikonki przełącznika pozwala wyłączyć AVM.

### Warunki aktywacji AVM

Kiedy bezkluczkowy przycisk Start/Stop jest w trybie „RUN [WŁ]”, system zostanie uruchomiony po spełnieniu jednego z wymienionych niżej warunków.

- Przełączenie biegu na „R”;
- Dotknięcie przełącznika AVM na ekranie dotykowym gdy samochód nie jest na biegu „R”, a prędkość samochodu jest mniejsza niż 30 km/h.
- Wykrycie przez czujniki parkowania samochodu przeszkody przed samochodem kiedy funkcja AVM jest włączona, samochód nie jest na biegu „R”, a prędkość jest mniejsza niż 12 km/h.
- Włączenie przełącznikiem kierunkowskazu (lewego lub prawego) kiedy funkcja AVM jest włączona, samochód nie jest na biegu „R”, a prędkość samochodu jest mniejsza niż 25 km/h.

## Warunki dezaktywacji AVM

Kiedy AVM jest aktywny, jego dezaktywacja nastąpi, gdy spełniony zostanie którykolwiek z poniższych warunków.

- Mija 5 sekund od przełączenia biegu na „P”.
- Naciśnięcie przycisku „wyjścia” z systemu znajdującego się po lewej stronie wyświetlacza kiedy włączony jest bieg inny niż „R”.
- Prędkość samochodu przekracza 30 km/h kiedy włączony jest bieg inny niż „R”.
- Dotknięcie przełącznika AVM kiedy włączony jest bieg inny niż „R”.
- Przeszkoda znika po tym, jak uruchomienie AVM nastąpiło po wykryciu przeszkody.
- Mija 5 sekund od wyłączenia kierunkowskazu po tym, jak uruchomienie AVM nastąpiło po włączeniu kierunkowskazu.
- Przełączenie bezkluczykowego przycisku Start/Stop w tryb „OFF [WYŁ]”.

 Warunek dezaktywacji wymieniony jako pierwszy działa tylko w przypadku uruchomienia systemu po wystąpieniu pierwszego warunku jego aktywacji.

## Interfejs sterowania systemem AVM

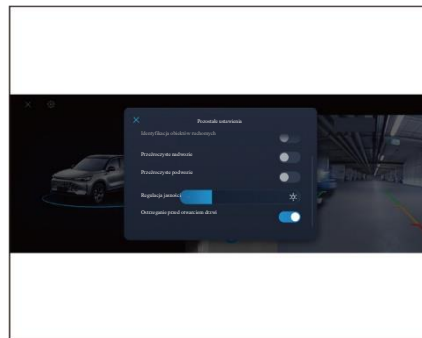

Po wejściu do interfejsu AVM można włączyć/wyłączyć funkcję ostrzeżenia o poruszających się obiektach, wyświetlanie segmentów czujników i wyświetlanie trajektorii na ekranie info-rozrywkowym, a także wyregulować jasność wyświetlacza AVM.

Po uruchomieniu systemu, domyślny ekran systemu pokazuje widok z przodu + widok dookoły, który może być przełączany na inny widok poprzez operowanie dźwignią zmiany biegów, dźwignią kierunkowskazów lub na ekranie dotykowym.

Kiedy włączony jest bieg „R”, ekran domyślnie pokazuje widok z tyłu + widok dookoły, w który są wkomponowane ruchome linie naprowadzające.

Po obróceniu kierownicy ruchome linie pomocnicze wytyczą trajektorię ruchu samochodu w zależności od kąta skrętu koła kierownicy, pomagając kierowcy w parkowaniu.

Gdy czujnik systemu parkowania wykryje przeszkodę, na AVM wyświetli się segment czujnika, który wykrywa przeszkodę. Sposób wyświetlania segmentów czujników można znaleźć w opisie czujników parkowania.

W widoku AVM, po kliknięciu przycisku wybranej kamery na obwodzie samochodu w AVM, ekran widoku ogólnego można przełączyć na ekran widoku z wybranej kamery, a używając przycisku 2D/3D nad samochodem w AVM, można przełączać na ekranie widok 2D/3D.

### **Funkcja ostrzegania o obiektach ruchomych (ang.: Moving Object Detection - MOD)\***

Kiedy samochód stoi (w niektórych modelach również przy prędkości poniżej 10 km/h) AVM rozpoznaje na obrazie z kamer poruszające się obiekty. Gdy system wykryje na obrazie obiekt ruchomy, będą przezeń emitowane odpowiednie komunikaty, zwracające uwagę kierowcy, że w otoczeniu samochodu znajdują się obiekty ruchome.

#### **Przełącznik funkcji MOD**

Aby włączyć/wyłączyć funkcję MOD należy kliknąć przełącznik „Wykrywanie obiektów ruchomych” po lewej stronie interfejsu aktywacji systemu AVM.

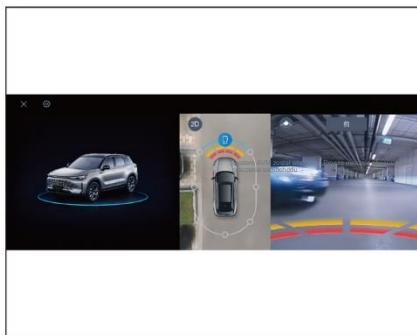

Gdy system wykryje obiekt ruchomy, w odpowiadającej mu części obrazu AVM zostanie wyświetlony trójkąt wskazujący ten obiekt.

Minimalne wymiary obiektów, które system może wykrywać wynoszą około 30×30×30 cm<sup>3</sup>.

System może wykrywać tylko obiekty znajdujące się około 1,5÷4,5 metrów z przodu i z tyłu karoserii oraz około 4 metrów w lewo i w prawo, z wyłączeniem martwego pola kamer.

👁️ Funkcja ta służy wyłącznie do wspomagania kierowcy w bezpiecznej jeździe i nie stanowi elementu systemu bezpieczeństwa samochodu. Pełni ona jedynie rolę pomocniczą i nie może zastępować kierowcy podczas prowadzenia samochodu.

👁️ Kiedy obiektyw kamery zostanie pokryty wodą, śniegiem, błotem, lodem itp., funkcja ta może pomijać alarmy lub sygnalizować je niepotrzebnie. Kierowca musi zachowywać ostrożność podczas jazdy.

👁️ W nocy, podczas opadów deszczu, śniegu, we mgle, w cieniu i w podobnych okolicznościach, funkcja ta może emitować fałszywe alarmy lub pomijać alarmy. Proszę zachować ostrożność za kierownicą.

## Ostrzeganie przed otwarciem drzwi (ang.: Door Opening Warning - DOW)\*

System ostrzegania przed otwarciem drzwi, za pomocą lewej, prawej i tylnej kamery, monitoruje podczas postoju obszar w martwym polu widzenia z tyłu samochodu i, ostrzegając kierowcę, pomaga mu uniknąć kolizji spowodowanej otwarciem drzwi.

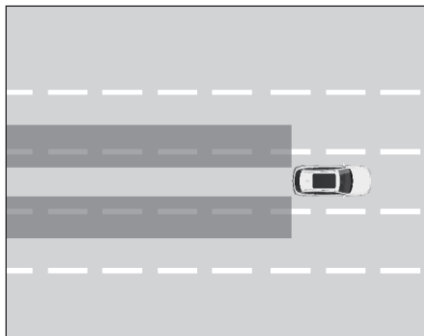

👁️ Funkcja ta pełni jedynie pomocniczą rolę ostrzegawczą i nie może zastępować obserwacji otoczenia samochodu przez kierowcę.

👁️ Kiedy kamera zostanie pokryta wodą, śniegiem, błotem, lodem itp., funkcja ta może pomijać alarmy lub sygnalizować je niepotrzebnie. Kierowca powinien utrzymywać kamerę w czystości.

👁️ W nocy, podczas opadów deszczu, śniegu, w mgłę, cieniu itp. funkcja ta może pomijać alarmy lub emitować je niepotrzebnie. Proszę zachować ostrożność podczas otwierania drzwi.

👁️ Podczas zmian natężenia oświetlenia, na przykład po włączeniu świateł awaryjnych, włączeniu kierunkowskazu, włączeniu reflektorów w nocy, funkcja ta będzie pomijać alarmy lub emitować je niepotrzebnie. Proszę zachować ostrożność podczas otwierania drzwi.

### Ustawianie wczesnego ostrzegania przed otwarciem drzwi

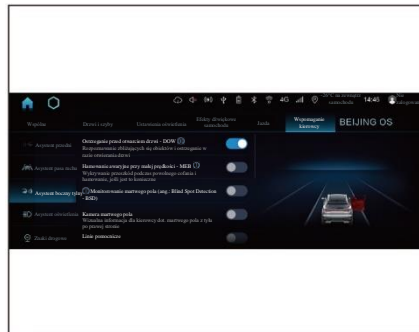

Funkcję ostrzegania przed otwarciem drzwi użytkownik może aktywować/dezaktywować za pomocą ekranu info-rozrywkowego.

## Sposób ostrzegania przez DOW przed otwarciem drzwi



W przypadku zadziałania alarmu DOW miga lampka LED w lusterku bocznym jako ostrzeżenie wizualne, a brzęczyk tablicy wskaźników emituje sygnał dźwiękowy.

Gdy system wykrywa poruszające się obiekty, uruchamiane są dwa sposoby alarmowania, w zależności od tego, czy drzwi są otwierane.

Alarm 1. poziomu: gdy drzwi zostały odryglowane przez użytkownika, ale nie są otwierane, system po wykryciu zagrożenia włącza ostrzeżenie wizualne w postaci zapalanej lampki LED. Alarm 2. poziomu: gdy użytkownik otwiera drzwi, po wykryciu przez system zagrożenia lampka LED miga, a brzęczyk tablicy wskaźników emituje ostrzeżenie dźwiękowe.

## Włączanie i wyłączanie

Kiedy bezkluczowy przycisk Start/Stop jest w trybie „RUN [WŁ]”, system zostanie uruchomiony po spełnieniu wymienionych niżej warunków.

- Funkcja DOW jest włączona w interfejsie ustawiania zabezpieczeń na ekranie info-rozrywkowym.
- Samochód stoi w miejscu.

Kiedy DOW jest aktywny, jego dezaktywacja nastąpi, gdy spełniony zostanie jeden z wymienionych niżej warunków.

- Wyłączenie funkcji DOW w interfejsie ustawiania zabezpieczeń na ekranie info-rozrywkowym.
- Prędkość powyżej 0 km/h.
- Przełączenie bezkluczowego przycisku Start/Stop w tryb „OFF [WYŁ]”.

 Do obiektów rozpoznawanych przez funkcję DOW zaliczają się: piesi, rowery, wózki akumulatorowe, rowery trzykołowe, motocykle, samochody, SUV-y, ciężarówki, autobusy, furgonetki i inne ruchome obiekty albo ludzie.

 Zakres prędkości wykrywanych przez DOW obiektów wynosi od 2 km/h do 60 km/h, przy czym system nie rozpoznaje obiektów poruszających się z prędkością mniejszą niż 2 km/h lub wyższą niż 60 km/h.

 Detekcja systemu jest ograniczona, obiekt nie może być prawidłowo wykrywany jeśli:

- nie porusza się on względem samochodu cofającego, stojącego w miejscu albo względem innych obiektów.
- panują trudne warunki pogodowe, takie jak ulewny deszcz, mgła albo zameć.
- wysokość obiektu zdecydowanie różni się od wysokości samochodu.
- pas ruchu jest szeroki, a pojazdy na sąsiednim pasie znajdują się daleko.

## System kontroli martwego pola (BSD)\*

System kontroli martwego pola wykorzystuje kamery boczne w celu monitorowania martwego pola lusterek bocznych, ostrzegając kierowcę i pomagając mu uniknąć ewentualnego wypadku spowodowanego martwym polem widzenia w lusterkach bocznych podczas zmiany pasa ruchu.

Po wykryciu pojazdu jadącego w martwym polu kontrolowanym przez system, w odpowiadającym mu lusterku bocznym zapali się lampka martwego pola. Jeśli kierowca włączy kierunkowskaz odpowiadający temu polu, lampka zacznie migać, a system wyemituje alarm informujący o pojeździe jadącym w martwym polu widzenia lusterka.

## Sposób ostrzegania przez BSD o obiektach w martwym polu



Kiedy system wykrywa w martwym polu poruszające się obiekty, alert systemu BSD sprowadza się do ostrzeżenia wizualnego w lusterku bocznym i alarmu dźwiękowego.

## Włączanie i wyłączanie

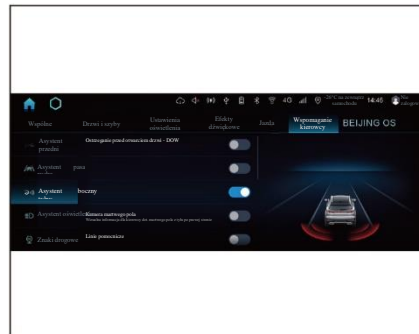

BSD można włączać i wyłączać na ekranie inforozrywkowym.

👁️ Kiedy obiektyw kamery zostanie pokryty wodą, śniegiem, błotem, lodem itp., funkcja ta może pomijać alarmy lub sygnalizować je niepotrzebnie. Kierowca musi zachowywać ostrożność podczas jazdy.

👁️ Należy zachować ostrożność podczas zmiany pasa ruchu. Funkcja ta jedynie wspomaga kierowcę w bezpiecznym prowadzeniu samochodu. Nie jest ona elementem systemu bezpieczeństwa prowadzenia samochodu. Stanowi ona wyłącznie uzupełnienie lusterek bocznych i nie może zastąpić uwagi kierowcy podczas prowadzenia samochodu.

👁️ W nocy, podczas opadów deszczu, śniegu, we mgle, w cieniu i w podobnych okolicznościach, funkcja ta może emitować fałszywe alarmy lub pomijać alarmy. Proszę zachować ostrożność za kierownicą.

👁️ Funkcja ta wykorzystuje technologię rozpoznawania obrazów. Z uwagi na oświetlenie w otoczeniu, kształt pojazdów jadących z tyłu, kształt przeszkód w otoczeniu itp., co może mieć wpływ na rozpoznawanie obrazów, system może emitować fałszywe alarmy lub pomijać alarmy. Proszę zachować ostrożność za kierownicą.



## System APA\*

### Prezentacja systemu APA

System APA wykorzystuje 4 kamery systemu AVM typu rybie oko o wysokiej rozdzielczości i 12 czujników ultradźwiękowych wokół samochodu do zbierania w czasie rzeczywistym danych o sytuacji wokół karoserii samochodu. Poprzez przetwarzanie danych o sytuacji wokół samochodu uzyskuje się aktualną pozycję i ustawienie samochodu, docelową pozycję parkowania samochodu oraz parametry rozmieszczenia przeszkód w otoczeniu. Na podstawie powyższych parametrów generowana jest taktyka sterowania samochodem w celu automatycznego wykonywania czynności takich jak jazda do przodu, do tyłu, skręty kierownicy, hamowanie itp. i zaparkowania samochodu na wybranym miejscu lub opuszczenia tego miejsca.

System APA obsługuje parkowanie w oraz wyjeżdżanie z równoległych, prostopadłych i ukośnych miejsc parkingowych.

▲ PAS, będący układem wspomagającym kierowcę, nie może całkowicie zastąpić kierowcy, który podczas korzystania z tej funkcji musi zwracać uwagę na otoczenie i kontrolować prędkość. W razie potrzeby kierowca musi zczasu użyć hamulca, aby uniknąć niepotrzebnego uszkodzenia samochodu.

▲ Funkcja ta nie zwalnia użytkownika z obowiązku i odpowiedzialności za właściwą ocenę warunków drogowych. Ze względu na ograniczenia użytkowe, system może nie być w stanie prawidłowo reagować automatycznie we wszystkich przypadkach. Jeśli pojawia się ryzyko wypadku, użytkownicy są zobowiązani do obserwowania sytuacji na drodze i skutecznego przejmowania kontroli nad samochodem.

▲ System może nie być w stanie identyfikować ludzi, zwierząt i nietypowych przeszkód wokół samochodu.

▲ Samochód nie zahamuje o ile czujniki nie rozpoznają stałe przeszkody. A nie są one w stanie wykrywać przeszkód, które są małe, niskie lub znajdują się poza zasięgiem detekcji czujników. Jeśli kierowca nie zachowa ostrożności, może dojść do wypadku lub uszkodzenia mienia.

▲ Ponieważ czujnik nie jest w stanie zidentyfikować dziur w drodze, nie należy używać systemu w pobliżu dużych zagłębień, aby zapobiec kolizji lub uwięzieniu samochodu. W szczególności, aby zapobiec spadnięciu samochodu, stosowanie tego systemu jest zabronione po tej stronie dróg gdzie są uskoki poziomów, np. przy krawężniach klifu, na parkingach nad sąsiednimi drogami, jezdniami i chodnikami.

▲ Podczas działania APA może dojść do hamowania awaryjnego, a wtedy hamowanie będzie gwałtowne. Istnieje ryzyko, że podczas takiego hamowania pasażerowie zostaną „rzuceni do przodu” siłą bezwładności.

▲ Ten system nie ma zastosowania przy zatrzymywaniu samochodu w razie przeszkód, takich jak:

- trójkołowe lub dwukołowe pojazdy niesilnikowe;
- pojazdy bez stałej ciągłej formy podwozia (np. ciężarówka, cysterny, przyczepy itp.)
- przeszkody pozbawione formy fizycznej lub przeszkody niskie (takie jak blokady miejsc parkingowych lub kamienie itp.).

👁️ Zewnętrzne źródła dźwięku mogą zakłócać działanie systemu, powodując nieprawidłową reakcję czujnika systemowego i fałszywy alarm o nieistniejącej przeszkodzie.

System może nie być w stanie wykryć przeszkód wokół samochodu (takich jak elementy zwisające, płaskie wozy, platformy, niskie klomby, stopnie, krawężniki, zagłębienia w ziemi, pęknięcia, uskoki itp.).

System może nie być w stanie zidentyfikować pewnych obiektów, oraz osób noszących tego typu ubrania.

System może nie być w stanie dokładnie zidentyfikować miejsc parkingowych w sytuacjach, gdy oświetlenie jest niewystarczające lub nierównomierne, np. nocą, w cieniu, w garażu podziemnym itp.

Korzystanie z tej funkcji na nierównym podłożu (np. wśród chwastów, na drodze żwirowej itp.) może spowodować nieprawidłowe hamowanie z powodu błędnej identyfikacji.

Aby nie uszkodzić czujników należy unikać zanurzania ich w płynach.

Jazda samochodem w złych warunkach pogodowych, takich jak deszcz, śnieg, mgła, lub też w otoczeniu powodującym wibracje samochodu, pogarsza sprawność systemu.

System może nie rozpoznawać przeszkód o następujących cechach:

- przeszkody o małej średnicy, takie jak ogrodzenie z drutu kolczastego;
- miękkie przeszkody, takie jak śnieg, trawa, krzewy;
- przeszkody z ostrymi krawędziami i narożnikami, takie jak kwadratowe kolumny i ceowniki;
- przeszkody znajdujące się zbyt nisko lub zbyt wysoko, np. zamki w podłodze, krawężniki, węże podwieszane, gaśnice itp.

Nie należy używać tego systemu, gdy transportowany ładunek wystaje poza samochód.

Podczas mycia samochodu, do płukania czujników należy używać tylko lekkiego strumienia wody i to przez krótki czas oraz zachować odległość co najmniej 10 cm. Aby uniknąć uszkodzenia czujników, do ich mycia nie należy używać myjki wysokociśnieniowej ani myjki parowej.

Przed zaparkowaniem w wybranym miejscu należy upewnić się, że w miejscu tym i wokół samochodu nie ma przeszkód (kamieni, rur, lin, drążków holowniczych przyczep itp.). System może nie być w stanie wykryć takich przeszkód.

Należy zweryfikować przydatność wykrytego miejsca do parkowania, ponieważ system może wybrać jako miejsce parkingowe podjazd, podejście do drzwi, skrzyżowanie itp.

System może błędnie zidentyfikować ślady opon i linie oddzielające chodnik jako miejsce parkingowe. W takich przypadkach użytkownik musi zweryfikować ich przydatność.

System wykonuje odpowiednie operacje parkowania uwzględniając obwód kół i planując efektywny tor ruchu. W razie zamontowania nieoryginalnych kół, łańcuchów na oponach lub koła zapasowego, a także w przypadku niewłaściwego ciśnienia w oponach, system może nie działać prawidłowo, czego skutkiem będzie niedokładność końcowego ustawienia w miejscu parkowania.

Aby zapewnić bezpieczeństwo w trybie funkcji parkowania samochodu, system poprosi kierowcę o zapięcie pasa bezpieczeństwa i potwierdzenie zamknięcia drzwi. Funkcja ta działa tylko w trybie automatycznej zmiany biegów.

👁️ Cienkie pręty i inne podobne przedmioty przy krawędzi jezdni, pojazdy poruszające się w tę i z powrotem w wąskiej przestrzeni, skomplikowane warunki drogowe (takie jak niewielkie odstępy między pojazdami, zakręty w garażu podziemnym, w korkach itp.) mogą być przyczyną błędnego hamowania awaryjnego przy niskiej prędkości z powodu niedokładności detekcji i identyfikacji podczas działania APA.

👁️ Aby system działał prawidłowo, powierzchnie kamer muszą być wolne od zanieczyszczeń (śniegu, lodu i brudu).

👁️ Śnieg, woda i śliska nawierzchnia mogą zwiększyć drogę hamowania i sprawić, że funkcja automatycznego hamowania przy małej prędkości nie będzie w stanie zapobiec kolizji podczas parkowania.

👁️ Pojawianie się hałasu podczas automatycznego hamowania w trakcie parkowania jest zjawiskiem normalnym i nie oznacza usterki. Podczas parkowania lub hamowania awaryjnego system może nie być w stanie skutecznie zareagować na hamowanie poprzedzającego pojazdu. Zewnętrzne źródła dźwięku (takie jak pojazdy z podobnymi czujnikami ultradźwiękowymi) mogą zakłócać działanie funkcji automatycznego hamowania przy niskiej prędkości, przez co czujniki systemu mogą nie reagować prawidłowo.

👁️ Podczas działania APA system może nie być w stanie zahamować na czas przed poruszającymi się przeszkodami, takimi jak piesi, pojazdy elektryczne, rowery, pojazdy silnikowe.

👁️ Zamiar użytkownika (np. hamowanie awaryjne) może nie zostać właściwie odczytany, co może prowadzić do błędnego hamowania podczas parkowania.

👁️ Różnice w zakresie warunków oświetlenia, nawierzchni (nachylenia) dróg, obciążenia samochodu, ciśnienia w oponach mogą mieć wpływ na drogę hamowania. Efekty działania APA i hamowania awaryjnego mogą nie być jednakowe.

👁️ Czujniki systemowe mają strefy martwego pola detekcji. Gdy przeszkody wokół samochodu znajdują się w strefie martwego pola (np. za blisko jednej ze stron samochodu, przed lub za samochodem itp.), system nie będzie w stanie zahamować.

👁️ W systemie może wystąpić błąd identyfikacji. Gdy przeszkody w otoczeniu znajdują się blisko miejsca do parkowania, może wystąpić ryzyko zarysowania. APA nie jest wtedy zalecany.

👁️ Nie zaleca się używania APA w złożonych konfiguracjach otoczenia, takich jak nieregularnie zaparkowane pojazdy, krzywo zaparkowane pojazdy, pojazdy wystające poza obramowanie miejsc parkingowych i zachodzące na wybrane miejsce parkingowe, kiedy łatwo jest popełnić błąd podczas parkowania i zarysować samochód.

👁️ System nie rozpoznaje niskich krawężników. Gdy podczas parkowania wzdłuż drogi na jej skraju jest krawężnik, trajektoria ustawiona przez system może nadchodzić na ten krawężnik, co wymaga przejścia kontroli nad samochodem przez kierowcę.

👁️ Czujniki charakteryzuje pewien błąd identyfikacji, zatem zidentyfikowane miejsce postoju może być ukośne, nieprawidłowo ustawione itp.

👁️ Na wąskich pasach ruchu, wąskich drogach, kiedy obok nich znajdują się przeszkody i miejsca dla samochodu jest zbyt mało, samochód będzie zbliżał się do otaczających go ścian, pojazdów lub innych przeszkód, a system będzie sterował samochodem poruszając nim wielokrotnie, co może doprowadzić do kolizji, błędów podczas parkowania itp. Dlatego nie zaleca się korzystania z APA w takich okolicznościach.

## Korzystanie z systemu APA



Przełącznik APA znajduje się na ekranie dotykowym samochodu.

Po uruchomieniu samochodu, kiedy prędkość samochodu jest mniejsza niż 25 km/h, należy nacisnąć przełącznik pełnego systemu APA (APA), wybrać opcję APA i postępować zgodnie z instrukcjami na ekranie info-rozrywkowym. Aby wyjść z pełnego systemu APA kiedy jest on włączony tej należy nacisnąć przycisk exit [wyjść] lub przełącznik APA w lewym górnym rogu ekranu.

 System nadaje się głównie do użytku w miejscach parkingowych ze standardowym, wyraźnym oznakowaniem. Nie zaleca się stosowania APA w sytuacjach, gdzie oznakowanie jest wytarte, podłoże jest wysoce odbłaskowe, pokryte cieniami drzew lub budynków, a kolor płytek zlewa się z otoczeniem.

Przy aktywnej funkcji APA następujące warunki powodują wstrzymanie APA:

- dotknięcie przycisku zamknięcia funkcji w lewym górnym rogu ekranu.
- dotknięcie przełącznika APA.
- prędkość samochodu podczas wyszukiwania miejsca parkingowego  $\geq 30$  km/h.
- ruchy kierownicą przez użytkownika i zmiany biegu podczas parkowania (dwie zmiany biegów w ciągu 8 s), użycie przełącznika AUTOHOLD.
- wstrzymanie systemu podczas parkowania na dłużej niż 30 sekund lub czas parkowania przekraczający 3 minuty.

Przy aktywnej funkcji APA następujące warunki powodują wstrzymanie APA:

- odpięcie pasa bezpieczeństwa.
- otwarcie pokrywy bagażnika.

- otwarcie drzwi.
- napotkanie przeszkody podczas parkowania.

 Dla zachowania bezpieczeństwa użytkownik musi być gotowy do przejęcia kontroli nad samochodem poprzez hamowanie i ruchy kierownicą.

 Użytkownik może kontrolować prędkość samochodu poprzez hamowanie podczas parkowania.

## Benzynowy filtr cząstek stałych (ang.: Gasoline Particle Filter - GPF)

GPF jest elementem systemu redukcji zanieczyszczeń zabudowanym w układzie wydechowym samochodu. Wychwytuje on małe cząstki, zanim wejdą do atmosfery, zmniejszając dzięki temu zanieczyszczenie powietrza.

 Procesowi regeneracji spalin towarzyszą wysokie temperatury. Nie wolno instalować łatwopalnych materiałów na rurze wydechowej, GPF czy osłonach izolacji termicznej. W przeciwnym razie można łatwo wywołać pożar.

### Sygnalizacja świetlna potrzeby serwisu GPF



Jeśli lampka  nie gaśnie po uruchomieniu samochodu, oznacza to potrzebę wykonania obsługi technicznej GPF. Tablica wskaźników wyświetli komunikat „Nasylenie GPF”. Użytkownik powinien się udać do autoryzowanego serwisu dealera BAIC w celu regeneracji filtra na postoju“. Oznacza to usterkę filtra GPF. W takim przypadku proszę się niezwłocznie skontaktować z autoryzowanym serwisem dealera BAIC Motor w celu wykonania przeglądu i naprawy GPF.

### Program regeneracji

Podczas jazdy, gdy GPF osiągnie określony stan, samochód automatycznie uruchomi program regeneracji, o ile pozwalają na to warunki jazdy. W tym momencie na tablicy wskaźników pojawi się komunikat „Aktywna regeneracja GPF, nie są wymagane żadne działania użytkownika”, przy czym podczas regeneracji filtra cząstek stałych na tablicy wskaźników świeci się lampka . W

ramach programu regeneracji cząstki stałe ulegają całkowitemu spalaniu, a GPF odzyskuje stabilność i skuteczność działania. Podczas procesu regeneracji zaleca się prowadzenie samochodu zgodnie z podanymi niżej warunkami jazdy, aż do momentu, gdy komunikat zostanie wyłączony, a regeneracja zakończona (aby ułatwić sobie przegląd sytuacji, nie należy w tym czasie usuwać komunikatów ostrzegawczych).

- Starać się jechać ze stałą prędkością, o ile pozwala na to dobra sytuacja drogowa, przy włączonym 3. lub wyższym biegu i prędkości samochodu powyżej 80 km/h.
- Unikać pracy silnika na wolnych obrotach.
- Unikać zatrzymywania samochodu lub wyłączenia silnika.

 Jeśli wymagane warunki jazdy nie są spełnione, a samochód przez dłuższy czas nie może automatycznie rozpocząć programu regeneracji, wtedy na tablicy wskaźników zapali się lampka  oznaczająca potrzebę regeneracji GPF. Tablica wskaźników wyświetli komunikat „Wymagana jest regeneracja GPF. W celu jej wykonania zaleca się jazdę z dużą prędkością lub udanie się na stację serwisową”. W takim przypadku należy rozgrzać silnik samochodu, aż temperatura płynu w chłodnicy osiągnie normalną temperaturę roboczą (pasek powinien się znajdować pośrodku skali). Po czym wykonać jazdę samochodem w celu realizacji programu regeneracji, zachowując warunki jazdy wymagane dla programu regeneracji. Zaniedbanie powyższych procedur zakłóci normalne działanie silnika i GPF oraz może spowodować uszkodzenie podzespołów samochodu.

 Podczas programu automatycznej regeneracji należy przestrzegać wszystkich przepisów ruchu drogowego.

 Należy wlewać paliwo zgodnie z krajowymi przepisami i normami oraz unikać stosowania dodatków do paliwa itp. Pozwoli to zapobiec rozrostowi cząstek stałych lub problemów z katalizatorem z powodu złej jakości paliwa.

 Należy regularnie wymieniać właściwy olej silnikowy.

 Podczas codziennej jazdy należy przestrzegać następujących zaleceń:

- unikać częstej lub długotrwałej pracy silnika z otwartą przepustnicą przy niskiej prędkości obrotowej silnika.
- unikać częstej lub długotrwałej pracy silnika na biegu jałowym.
- unikać częstego zatrzymywania samochodu lub wyłączenia silnika.
- unikać częstej jazdy na krótkich dystansach.

### Informacje — Etykieta paliwowa

#### • BENZYNA



Symbol oznaczający benzynę to okrąg („E” oznacza określone bio składniki obecne w benzynie)

## Kontrola bezpieczeństwa

Kontrolę bezpieczeństwa najlepiej jest przeprowadzić przed wyruszeniem w drogę. Kilkuminutowa kontrola pozwoli jechać bezpiecznie. W celu przeprowadzenia takiej kontroli, wystarczy zapoznać się ze wszystkimi częściami samochodu i uważnie się im przyjrzeć.

### Przed uruchomieniem silnika

#### Zewnętrzne elementy samochodu

##### Opony

Sprawdzić ciśnienie w oponach i stan opon pod kątem przecięć, uszkodzeń, nadmiernego zużycia i wybrzuszeń.

##### Światła samochodu

Upewnić się, że światła przednie, światła stopu, światła cofania, kierunkowskazy i inne światła działają prawidłowo. Kontrola nachylenia wiązek światła mijania.

##### Nakrętki kół

Dopilnować, aby nie brakowało żadnej nakrętki i aby żadna z nich nie była poluzowana.

#### W obrębie przedziału silnikowego

##### Poziom płynów

Dopilnować, aby poziomy wszystkich płynów samochodowych, takich jak olej silnikowy, płyn do chłodzenia silnika, płyn hamulcowy itp., były prawidłowe Stan akumulatora i jego kabli

Sprawdzić obudowę akumulatora pod kątem pęknięć, zaciski pod kątem korozji lub luzów oraz stan kabli.

#### Wnętrze samochodu

Sprawdzić skuteczność zapinania klamer w zamkach pasów bezpieczeństwa. Dopilnować, aby pasy bezpieczeństwa nie były zużyte lub uszkodzone.

W szczególności należy zadbać aby prawidłowo działały kontrolki tablicy wskaźników oraz funkcja mocnego nadmuchu na szyby (usuwania szronu/zaparowania z szyb).

Sprawdzić i dopilnować, aby pedały miały skok wystarczający do poprawnego działania.

#### Po uruchomieniu silnika

#### Przed rozpoczęciem jazdy

##### Wycieki płynów

Po chwili postoju samochodu należy sprawdzić spód pod kątem wycieków paliwa, oleju silnikowego, wody lub innych płynów. Po użyciu klimatyzacji może się pojawić kapanie wody z klimatyzatora. Jest to normalne zjawisko.

#### Podczas jazdy

##### Wskaźniki

Upewnić, że nie świecą czerwone i żółte lampki ostrzegawcze na tablicy wskaźników.

##### Hamulec

Jadąc z małą prędkością, z uwzględnieniem wymogów bezpieczeństwa, nacisnąć pedał hamulca i sprawdzić, czy hamulec działa prawidłowo, czy samochód nie zbacza, a hamulec nie wydaje nietypowych dźwięków. Hałas

Sprawdzić samochód pod kątem nietypowych dźwięków.

## Podstawowe zasady jazdy w różnych warunkach

### Jazda podczas opadów deszczu

Kiedy pada deszcz widoczność jest pogorszona, szyby są zamglone, a droga jest śliska, dlatego należy jechać ostrożnie:

- ulewny deszcz pogarsza widoczność. Można wtedy podczas jazdy włączyć światła przednie, światła przeciwmgielne i światła awaryjne.
- Mokre hamulce będą mieć gorszą skuteczność hamowania. Dlatego podczas jazdy w deszczowe dni konieczne jest zwiększenie odstępów między pojazdami i zmniejszenie prędkości jazdy.
- Gdy pada deszcz nie należy jeździć po drogach z dużą prędkością, ponieważ im wyższa prędkość samochodu, tym łatwiej jest doprowadzić do poślizgu opon na drodze.

 Podczas jazdy po śliskiej nawierzchni gwałtowne hamowanie, gwałtowne przyspieszanie i gwałtowne skręcanie mogą powodować poślizg opon zmniejszający sterowność samochodu, co może być przyczyną wypadku.

### Pokonywanie przeszkód wodnych

 Należy pamiętać o falach wody wywołanych przez pojazdy poprzedzające lub nadjeżdżające z przeciwnika, które mogą spowodować przekroczenie dopuszczalnej głębokości wody. Gdy woda sięga podwozia, nie należy na siłę jej pokonywać.

 Nie otwierać żadnych drzwi podczas przejeżdżania przez przeszkody wodne. W przeciwnym razie woda może dostać się do samochodu, uszkodzić układy elektroniczne samochodu i jego wyposażenie.

 Pod żadnym pozorem nie należy przyspieszać przed pokonywaniem przeszkody wodnej. Zawierania wody powstałe w wyniku przyspieszania mogą przedostać się do samochodu i spowodować uszkodzenie silnika i innych podzespołów.

 Nie uruchamiać silnika na siłę po tym jak silnik zgasł podczas pokonywania przeszkody wodnej, silnik może wtedy zassać trochę wody, przez co ponowne uruchomienie silnika spowoduje nieodwracalne jego uszkodzenie.

W przypadku konieczności pokonania odcinka drogi z przeszkodą wodną należy zwrócić uwagę na następujące środki ostrożności:

- przed wjechaniem do wody należy prawidłowo oszacować lub rozpoznać głębokość przeszkody wodnej i jej charakter. Nie wolno na siłę pokonywać przeszkody wodnej bez rozpoznania sytuacji.
- włączyć niski bieg i unikać pracy silnika na wysokich obrotach.
- wybrać płaskie miejsce, po czym płynnie i powoli przejechać przez rozlewisko w tempie chodu pieszego.
- nie zatrzymywać samochodu ani nie wyłączać silnika podczas pokonywania przeszkody wodnej.
- po pokonaniu przeszkody wodnej lekko wcisnąć kilka razy pedał hamulca aby osuszyć hamulce i przywrócić ich skuteczność.
- po pokonaniu przeszkody wodnej należy usunąć błoto z bieżnika opon.
- Słona woda ma właściwości korozyjne, więc części samochodu zanurzone w słonej wodzie muszą być oplukane czystą wodą.

## Podstawowe zasady jazdy w warunkach zimowych

👁️ Podczas usuwania szronu z szyby tylnej należy uważać, aby nie uszkodzić jej uszczelki i plastikowych elementów wokół.

👁️ Podczas jazdy po śliskiej drodze należy zachować szczególną ostrożność. Unikać gwałtownego przyspieszania, gwałtownych skrętów i gwałtownego hamowania. Nie używać tempomatu.

👁️ Przed nadejściem zimy należy udać się do autoryzowanego serwisu dealera BAIC Motor w celu wykonania sezonowej konserwacji i obsługi technicznej samochodu.

⚠️ Na śliskiej nawierzchni próba zwiększenia efektu hamowania silnikiem poprzez zmianę biegu na niższy może skutkować utratą przyczepności, zwiększając ryzyko poślizgu i wypadku.

👁️ Jeśli pracuje silnik lub dodatkowy układ ogrzewania należy dopilnować, aby okolice rury wydechowej i samochodu były wolne od śniegu i lodu. Ma to na celu zapewnienie dopływu odpowiedniej ilości świeżego powietrza do samochodu.

👁️ Jeśli rura wydechowa jest zablokowana lub źle odpowietrzana, do wnętrza samochodu mogą dostawać się toksyczne gazy, takie jak tlenek węgla (CO). Zwłaszcza gdy samochód ugrzęźnie w śniegu, pojawia się ryzyko śmiertelnego zatrucia.

📌 Przy temperaturze otoczenia wynoszącej  $-20\text{ }^{\circ}\text{C}$  i niższej, nie wolno przestawiać dźwigni zmiany biegów w pozycję inną niż P przed uruchomieniem silnika; w przeciwnym razie tablica wskaźników wyświetli komunikat „Proszę uruchomić silnik”.

### Przygotowania przed zimą

1. Należy z wyprzedzeniem wymienić oleje/płyny na zimowe:
  - należy dobrać olej o lepkości właściwej dla niskich temperatur;
  - należy dobrać płyn do chłodziw właściwy dla niskich temperatur;
  - należy używać nie zamarzającego płynu do spryskiwaczy właściwego dla niskich temperatur.
2. Sprawdzić opony i dopilnować, aby głębokość bieżnika opony była wystarczająca;
3. W razie potrzeby zakupić komplet łańcuchów na koła przednie;
4. Zadbać o sprawność akumulatora.
5. W zależności od warunków w danej lokalizacji zaleca się wożenie w samochodzie niezbędnych materiałów awaryjnych: skrobaczek do śniegu i lodu, migających świateł, łopaty, kabli rozruchowych, pompki itp.

Przed rozpoczęciem jazdy:

1. Nie otwierając na siłę zamrażniętych szyb ani nie poruszając zamrażniętych wycieraczek na szybie przedniej. Rozmrozić zamrażnięte części za pomocą ciepłej wody po czym natychmiast wytrzeć wodę zanim zamarznie.

2. Usunąć lód i śnieg z nadkoli.

### Podczas jazdy:

W przypadku modeli z automatyczną skrzynią biegów, jeśli samochód stał w niskiej temperaturze przez długi czas (np. przez całą noc), po uruchomieniu silnika, samochód może ruszać z opóźnieniem po włączeniu biegu za pomocą dźwigni zmiany biegów. Zjawisko to jest odczuwalne tylko po uruchomieniu zimnego silnika i znika po jego rozgrzaniu.

Nie wolno wciskać pedału gazu podczas tego opóźnienia po rozruchu. Gwałtowne naciśnięcie pedału gazu może spowodować uszkodzenie skrzyni biegów.

Należy łagodnie ruszać z miejsca i prowadzić samochód z prędkością odpowiednią do warunków drogowych.



## Podczas parkowania

Podczas parkowania na płaskim podłożu ustawić dźwignię zmiany biegów w położeniu „P”. W przypadku użycia klinów do zablokowania kół, kierowca musi również zaciągnąć hamulec postojowy.

 Podczas parkowania na stromej pochyłości hamulec postojowy musi być zaciągnięty.

## Podstawowe zasady używania hamulca

Nie wolno używać pedału hamulca w charakterze podnóżka. Opieranie stopy na pedale hamulca podczas jazdy może spowodować przegrzanie układu hamulcowego. Spowoduje to wydłużenie drogi hamowania, może nawet spowodować nieprawidłowe działanie układu hamulcowego, co stwarza ryzyko wypadku.

Podczas jazdy nie naciskać jednocześnie pedału hamulca i pedału gazu.

Ciągłe naciskanie pedału hamulca może spowodować nadmierne i przedwczesne zużycie klocków hamulcowych.

## Ekonomiczne aspekty eksploatacji samochodu

- Należy utrzymywać prawidłowe ciśnienie w oponach. Niedostateczne ciśnienie w oponach może powodować zużywanie się opon i nadmierne zużycie paliwa.
- Należy dbać o dokładną regulację zbieżności kół; w przeciwnym razie następować będzie zbyt szybkie zużycie opon, a także zwiększy się obciążenie silnika i zużycie paliwa.
- Nie należy wozić niepotrzebnych rzeczy w samochodzie. Nadmiar ładunku powoduje zwiększenie obciążenia silnika, co skutkuje zwiększonym zużyciem paliwa.
- Przyspieszać powoli i płynnie, unikając gwałtownych zrywów. Należy się starać odpowiednio wcześniej zmieniać bieg na wyższy.
- Nie kłaść stóp na pedale hamulca; w przeciwnym razie dojdzie do przedwczesnego zużycia klocków hamulcowych, przegrzania układu hamulcowego i nadmiernego zużycia paliwa.
- Podczas mocnych bocznych podmuchów wiatru należy jechać z niską prędkością, co ułatwi kierowanie samochodem.
- Należy unikać uderzania w krawężniki podczas jazdy. Podczas jazdy po nierównych drogach należy zmniejszyć prędkość samochodu.

- W miarę możliwości należy unikać zatłoczonych lub zakorkowanych miejsc. Unikać ciągłego przyspieszania i hamowania. Jazda techniką start-stop to marnotrawstwo paliwa. Należy unikać niepotrzebnych postojów i hamowania oraz utrzymywać płynność jazdy. Aby zmniejszyć liczbę przystanków należy jechać w tempie zmiany świateł sygnalizatorów. Można próbować wybierania tras bez sygnalizacji świetlnej. Aby uniknąć hamowania awaryjnego podczas jazdy należy utrzymywać odpowiedni odstęp do poprzedzającego pojazdu, pozwala to również zmniejszyć zużycie hamulców.
- Należy unikać zabrudzenia podwozia samochodu, np. błotem, co pozwoli nie tylko zmniejszyć masę samochodu, ale również zapobiec korozji. Należy dbać o samochód i utrzymywać go w dobrym stanie technicznym. Zanieczyszczony filtr powietrza, nieprawidłowy luz zaworowy, zanieczyszczone świece zapłonowe, brudny olej i smary powodują obniżenie sprawności silnika i wzrost zużycia paliwa. Aby wydłużyć okres używalności wszystkich części i komponentów oraz obniżyć koszty eksploatacji, należy dbać o regularną obsługę techniczną samochodu. W razie częstej jazdy w trudnych warunkach, należy skrócić przebieg i okres międzyobsługowy.

- Podczas mycia samochodu lub jazdy przez głębokie rozlewiska wodne hamulce mogą ulec zamoczeniu. Należy wtedy jechać najpierw z niską prędkością i, z uwzględnieniem wymogów bezpieczeństwa, lekko nacisnąć pedał hamulca kilka razy, aby hamulce szybko wyschły. Należy prowadzić samochód ostrożnie. Jeśli hamulec nadal nie zapewnia bezpiecznego hamowania, należy w bezpiecznym miejscu zatrzymać samochód i skontaktować się z autoryzowanym serwisem dealera BAIC Motor w celu uzyskania pomocy.

 Przed rozpoczęciem jazdy należy pamiętać o zwolnieniu hamulca postojowego.

 Na śliskiej drodze należy zachować ostrożność podczas przyspieszania, zmiany biegu na wyższy, zmiany biegu na niższy lub hamowania. Nagłe przyspieszanie lub hamowanie silnikiem może spowodować poślizg samochodu lub buksowanie kół.

 Podczas jazdy nie wolno kłaść stopy na pedale hamulca; w przeciwnym razie dojdzie do przegrzania klocków hamulcowych, ich niepotrzebnego zużycia oraz marnotrawstwa paliwa.

 Jadąc w dół po długiej i stromej pochyłości, należy zmniejszyć prędkość i zredukować bieg. Należy pamiętać, że nadmierne używanie hamulców spowoduje ich przegrzanie i nieprawidłowe ich działanie.

 Aby uniknąć zamoczenia hamulców należy unikać jazdy po zalanych wodą drogach.

### Zasady ekonomicznej jazdy

Paliwooszczędny sposób jazdy pozwala nie tylko oszczędzać paliwo, ale także chronić środowisko. Poniżej przedstawiono kilka środków, które można podjąć, aby oszczędzać paliwo podczas jazdy:

- przed rozpoczęciem jazdy usunąć zbędny ładunek.
- utrzymywać prawidłowe ciśnienie w oponach.
- ruszać z miejsca płynnie oraz starać się unikać ostrego przyspieszania i hamowania.
- przez kilka minut po uruchomieniu zimnego samochodu jechać powoli, a przyspieszyć dopiero po rozgrzaniu silnika. Zwykle nie jest konieczne rozgrzewanie silnika na postoju.
- zaplanować trasę wybierając dobre drogi.

- w miarę możliwości jechać z ekonomiczną prędkością
- wybierać bieg odpowiedni do prędkości jazdy. Unikać jazdy na niskim biegu i wysokich obrotach.
- nie otwierać okien podczas jazdy z dużą prędkością.
- racjonalnie używać klimatyzacji, a także ograniczyć korzystanie z urządzeń elektrycznych o dużej mocy, np. audio i innych.
- gdy samochód stoi przez dłuższy czas, silnik należy wyłączyć, aby uniknąć jego długotrwałej pracy na biegu jałowym.
- przeprowadzać obsługę techniczną zgodnie z wymaganiami przeglądów okresowych i utrzymywać samochód w dobrym stanie.

## Charakterystyka obsługi technicznej

Wraz ze wzrostem przebiegu samochodu, jego części będą się stopniowo zużywać, a stan techniczny będzie się z czasem pogarszać. Aby zapewnić dobre osiągi samochodu i zachować wysoką wartość samochodu do czasu jego odsprzedaży, konieczna jest obsługa techniczna samochodu w trakcie jego użytkowania.

Obsługę techniczną można podzielić na okresową obsługę techniczną i rutynową obsługę techniczną. Okresową obsługę techniczną należy przeprowadzać w autoryzowanym serwisie dealera BAIC Motor. Rutynową obsługę techniczną wykonuje głównie kierowca

Podczas obsługi technicznej lub przeglądu konieczne jest przestrzeganie procedur bezpiecznej obsługi. Nieprawidłowa obsługa może spowodować awarię lub zakłócenia działania samochodu, a nawet wypadki.

## Okresowa obsługa techniczna

Terminowe i regularne wykonywanie okresowej obsługi technicznej samochodu stanowi istotny element jego eksploatacji. Odstępy między przeglądami okresowymi i czynności obsługi technicznej należy przyjmować zgodnie z Kartą informacyjną dot. obsługi technicznej. Można również przeprowadzać przeglądy okresowe udając się do autoryzowanego serwisu dealera BAIC Motor zgodnie z komunikatem dot. cyklu międzyobsługowego wyświetlanym na tablicy wskaźników (patrz „Cykl międzyobsługowy”).

 Niedotrzymanie terminu okresowej obsługi technicznej samochodu pogorszy parametry użytkowe samochodu, doprowadzi do uszkodzeń samochodu oraz utraty praw do roszczeń z tytułu gwarancji.

## Rutynowa obsługa techniczna

Rutynowa obsługa techniczna polega na sprawdzeniu odpowiednich elementów samochodu przed zwykłą, codzienną jazdą. Jej celem jest upewnienie się, że samochód może nadal normalnie działać. Przeprowadzanie rutynowej obsługi technicznej należy do obowiązków kierowcy.

Rutynowa obsługa techniczna i kontrola może być wykonywana przez samego kierowcę, albo w autoryzowanym serwisie dealera BAIC Motor, jeśli jest to konieczne.

### Środki ostrożności dotyczące rutynowej obsługi technicznej

Aby uniknąć obrażeń ciała lub uszkodzenia samochodu, podczas rutynowej obsługi technicznej kierowca musi zwracać uwagę na bezpieczeństwo i przestrzegać procedur bezpieczeństwa.

Jeśli części samochodu wymagają demontażu i wymiany, samochód powinien zostać naprawiony przez fachowców. W razie jakichkolwiek pytań dotyczących obsługi technicznej i naprawy samochodu, należy je skonsultować z autoryzowanym serwisem dealera BAIC Motor.

 Jeśli konieczne jest uruchomienie silnika w zamkniętym pomieszczeniu, takim jak garaż, należy się upewnić, że wentylacja jest zdolna do odprowadzenia spalin.

▲ Przed przystąpieniem do rutynowej obsługi technicznej zdjąć luźne ubranie, związać długie włosy, zdjąć biżuterię, taką jak bransoletki i zegarki oraz założyć rękawiczki.

▲ Po codziennej kontroli lub obsłudze technicznej ciała obce powinny zostać bezwzględnie usunięte z przedziału silnikowego, nie wolno w nim pozostawić rękawic, szmat ani innych palnych materiałów czy narzędzi. Pozostawione tam przedmioty mogą spowodować nieprawidłowe działanie lub uszkodzenie silnika, a nawet doprowadzić do pożaru.

▲ Podczas pracy silnik i układ wydechowy mogą wytwarzać duże ilości ciepła, co może łatwo doprowadzić do oparzeń. Dlatego należy odczekać co najmniej 30 minut po wyłączeniu silnika i wykonywać odpowiednie czynności rutynowej obsługi technicznej po wystudzeniu silnika i układu wydechowego.

▲ Nie wolno dopuszczać do kontaktu z częściami układu paliwowego i akumulatorami przedmiotów, które emitują żar, płomień lub iskry.

▲ Przed przystąpieniem do rutynowej obsługi technicznej ustawić samochód w bezpiecznym miejscu, na płaskiej i wytrzymałej powierzchni, po czym zaciągnąć hamulec postojowy. Nie należy przeprowadzać rutynowych czynności obsługi technicznej w miejscach, które nie są bezpieczne, takich jak obszary o dużym natężeniu ruchu drogowego, przepływie ludzi, obszarach gdzie występuje zagrożenie pożarowe i wybuchowe ani na pochyłościach.

▲ Nie kłaść się pod samochodem, który spoczywa wyłącznie na podnośniku samochodowym. W przypadku, gdy jakkolwiek osoba musi się dostać pod samochód, należy dla bezpieczeństwa podeprzeć samochód za pomocą odpowiednich podpór.

▲ Należy unikać bezpośredniego kontaktu skóry z użytym olejem silnikowym lub płynem do chłodnicy.

▲ Kiedy bezkluczykowy przycisk Start/Stop jest w trybie „RUN [WŁ]”, nie odłączaj ani nie podłączaj kabla akumulatora ani innego złącza podzespołów elektrycznych.

▲ Gdy silnik jest wyłączony, ciśnienie w przewodzie paliwowym jest nadal wysokie. Nie wolno samemu demontować przewodów paliwowych. Aby naprawić układ paliwowy, należy się udać do autoryzowanego serwisu dealera BAIC Motor.

## Czynności rutynowej obsługi technicznej na zewnątrz samochodu

### Drzwi i maska silnika

Sprawdzić, czy można normalnie otwierać i zamykać każde z drzwi, maskę silnika i pokrywę bagażnika.

Sprawdzić, czy wszystkie zamki drzwi działają prawidłowo. W razie potrzeby nasmarować zawiasy i zamki drzwi.

Sprawdzić, czy po odblokowaniu zamka maski silnika, maska silnika jest nadal utrzymywana w położeniu zamkniętym za pomocą zaczepu zabezpieczającego.

### Opony

Przed długą podróżą należy dokładnie sprawdzić opony pod kątem uszkodzeń, pęknięć lub nadmiernego zużycia. Zmierzyć ciśnienie w oponach za pomocą manometru i wyregulować ciśnienie we wszystkich oponach (w tym koła zapasowego) zgodnie z podanymi wartościami (patrz „Opony i koła”).

### Światła samochodu

Sprawdzić i zadbać, aby światła przednie, światła stopu, światła pozycyjne, kierunkowskazy i pozostałe światła były sprawne i prawidłowo zamocowane.

## Wlot powietrza do klimatyzacji

Wlot powietrza do klimatyzacji znajduje się poniżej prawego dolnego rogu przedniej szyby. Powietrze zewnętrzne jest zasysane przez ten wlot powietrza i dostaje się do wnętrza przez układ klimatyzacji.

Liście i inne przedmioty znajdujące się na kratce wentylacyjnej klimatyzacji powinny być regularnie usuwane; szczególnie w deszczową i śnieżną pogodę należy zawczasu usuwać śnieg z przedniej szyby i kratki wentylacyjnej pod przednią szybą, aby zapewnić drożność wlotu powietrza do klimatyzacji i odpływu wody. W przeciwnym razie może dojść do zablokowania odpływu wody spod szyby, co może wpływać na skuteczność klimatyzacji, a nawet spowodować awarię układu klimatyzacji.

## Czynności rutynowej obsługi technicznej wewnątrz samochodu

### Hamulec postojowy

Użyć przełącznika EPB, aby zweryfikować skuteczność działania hamulca postojowego.

### Kierownica

Sprawdzić, czy w kierownicy nie występują zbyt duże luzy, opory przy obracaniu lub nieprawidłowe odgłosy.

### Pedał gazu

Sprawdzić prawidłowość działania pedału gazu. Zadbać, aby pedał gazu nie był zablokowany, pozwalał się wciskać równomiernie oraz aby dywanik nie utrudniał działania tego pedału.

### Pedał hamulca

Sprawdzić prawidłowość działania pedału hamulca. Zadbać, aby pedał hamulca nie był zablokowany, pozwalał się wciskać równomiernie oraz aby dywanik nie utrudniał działania pedału hamulca.

### Pasy bezpieczeństwa

Sprawdzić, czy wszystkie części pasa bezpieczeństwa (takie jak zamek, klamra i zwijacz) działają prawidłowo i płynnie oraz czy są prawidłowo zamocowane. Sprawdzić, czy taśma pasa bezpieczeństwa nie jest popękana, porysowana, zużyta lub uszkodzona.

Czyszczenie i konserwacja deski rozdzielczej i okładzin z tworzyw sztucznych

Deskę rozdzielczą i elementy z tworzyw sztucznych należy regularnie czyścić czystą i miękką szmatką. Można je spryskiwać niewielką ilością specjalnego wosku w celu konserwacji.

Nietypowe plamy można czyścić specjalnym środkiem do czyszczenia tworzyw sztucznych, bez rozpuszczalników.

 Nie należy używać środków czyszczących na bazie rozpuszczalników do deski rozdzielczej i modułów poduszek powietrznych. W przeciwnym razie może dojść do uszkodzenia materiałów stanowiących pokrycie modułu poduszki powietrznej, co może spowodować poważne obrażenia ciała podczas detonacji poduszki powietrznej.

### Czyszczenie i konserwacja skóry

Kurz ze skóry usunąć za pomocą odkurzacza, wytrzeć skórę wilgotną, ale nie moką, miękką ściereczką, a następnie wytrzeć ją inną, suchą i miękką szmatką. Po całkowitym wyschnięciu można, w celu ochrony, spryskać skórę niewielką ilością środka do pielęgnacji skóry.

Jeśli nie będzie to wystarczające do wyczyszczenia plam, można użyć dodatkowo specjalnego środka do czyszczenia skóry.

 Po użyciu środka do czyszczenia skóry należy jak najszybciej wytrzeć ją do sucha za pomocą miękkiej, suchej szmatki.

 Aby nie spowodować częściowego odbarwienia tapicerki nie pozostawiać na dłuższy czas ścieraczki nasączonej środkiem czyszczącym na żadnej jej części.

### **Elementy rutynowej obsługi technicznej pozostałych części**

#### **Lampki ostrzegawcze, kontrolki i brzęczyki**

Upewnić się, czy wszystkie lampki ostrzegawcze, kontrolki i brzęczyki działają prawidłowo.

#### **Usuwanie szronu/wilgoci z przedniej szyby**

Przy włączonym układzie klimatyzacji sprawdzić, czy nadmuch powietrza na przednią szybę działa prawidłowo.

#### **Wycieraczki i spryskiwacze**

Sprawdzić, czy wycieraczki i spryskiwacze działają prawidłowo. Jeśli wycieraczki pozostawiają zarysowania po przecieraniu szyb, należy natychmiast skontaktować się z autoryzowanym serwisem dealera BAIC Motor w celu wymiany piór wycieraczek.

#### **Płyn do spryskiwaczy szyb**

Sprawdzić, czy w zbiorniku jest wystarczająca ilość płynu do spryskiwaczy.

#### **Wycieki płynów**

Po postoju samochodu przez jakiś czas sprawdzić, czy nie ma pod samochodem śladów wycieku paliwa, oleju, płynu do chłodnic lub innych płynów. Kapanie wody z układu klimatyzacji jest zjawiskiem normalnym. W przypadku wykrycia wycieku lub intensywnego zapachu benzyny, należy ustalić przyczynę i udać się natychmiast do autoryzowanego serwisu dealera BAIC Motor w celu dokonania naprawy.

#### **Poziom płynu hamulcowego**

Sprawdzić, czy poziom płynu hamulcowego w zbiorniku znajduje się między znakami MIN i MAX.

#### **Płyn do chłodzenia silnika**

Po wystudzeniu silnika sprawdzić poziom płynu chłodzącego w zbiorniku.

#### **Olej silnikowy**

Zaparkować na płaskim, stabilnym podłożu, wyłączyć silnik, a po 10 minutach sprawdzić poziom oleju za pomocą wskaźnika poziomu oleju silnikowego (patrz “Sposób kontroli poziomu oleju silnikowego”).

#### **Pasek osprzętu silnika**

Upewnić się, czy pasek napędowy osprzętu nie jest zużyty, luźny, popękany lub zanieczyszczony smarem.

## Przedział silnikowy

### Układ przedziału silnikowego

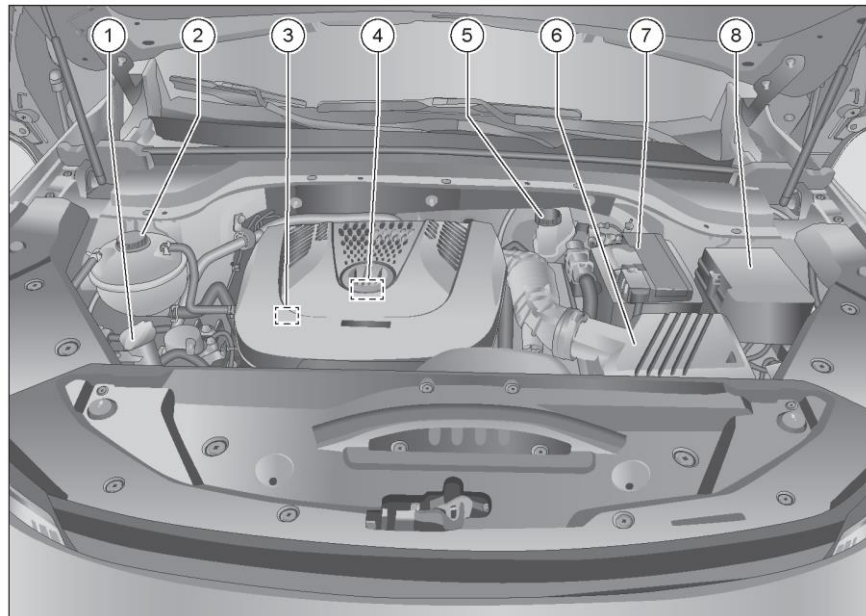

1. Korek zbiornika płynu do spryskiwaczy
2. Korek wlewu zbiornika płynu do chłodzenia silnika
3. Bagnetowy wskaźnik poziomu oleju silnikowego
4. Korek wlewu oleju silnikowego
5. Korek wlewu zbiornika płynu hamulcowego
6. Filtr powietrza
7. Akumulator
8. Skrzynka bezpiecznikowa przedziału silnikowego

### **Instrukcje bezpieczeństwa dotyczące prac w przedziale silnikowym**

Przedział silnikowy to niebezpieczne miejsce. Nie wykonywać prac w obrębie przedziału silnikowego nie mając wiedzy na temat niezbędnych przy tym czynności oraz ogólnych środków bezpieczeństwa i bez odpowiednich narzędzi. Proszę powierzyć wszystkie te prace autoryzowanemu serwisowi dealera BAIC Motor. Niewłaściwe metody pracy mogą doprowadzić do obrażeń ciała.

Przed wykonaniem jakichkolwiek prac w obrębie przedziału silnikowego należy wykonać następujące czynności:

1. Zaparkować samochód w bezpiecznym miejscu, na płaskim i stabilnym podłożu.
2. Zaciągnąć hamulec postojowy, przełączyć bieg na „P” lub bieg neutralny, wyłączyć silnik i poczekać, aż ostygnie.
3. Nie dopuszczać dzieci w pobliżu samochodu;
4. Otworzyć maskę silnika
5. Upewnić się, że samochód nie poruszy się przez przypadek.

⚠ Aby uniknąć poparzenia, nie otwierać maski silnika jeśli spod zamkniętej maski silnika wydobywa się para lub płyn do chłodnic! Nie otwierać maski silnika zanim silnik wystygnie, a wydobywanie się pary lub płynu z układu chłodzenia przestanie być widoczne.

⚠ W przypadku konieczności wykonywania prac w czasie, gdy silnik jest uruchamiany lub pracuje należy zawsze uważać, aby nie doznać obrażeń ze strony ruchomych części, np. pasków, generatorów, wentylatora chłodnicy i układu zapłonowego wysokiego napięcia.

⚠ Nie dotykać wentylatora chłodnicy, który jest sterowany przez czujnik temperatury i może włączać się automatycznie, gdy silnik jest wyłączony.

⚠ Podczas pracy pod samochodem, należy podjąć odpowiednie środki, aby zapobiec poruszeniu się samochodu albo użyć odpowiednich podpórek. Aby uniknąć obrażeń osoby pod samochodem, niedopuszczalne jest w takiej sytuacji podpieranie samochodu za pomocą podnośnika będącego na wyposażeniu!

⚠ Aby uniknąć obrażeń ciała i oparzeń, a nawet pożaru, nie sprawdzać i nie dolewać oleju/płynów w obrębie przedziału silnikowego, gdy silnik jest przegrzany.

⚠ Należy uważać, aby nie pomylić różnych olejów/płynów podczas dolewania oleju/płynu; w przeciwnym razie może dojść do poważnych zakłóceń w działaniu samochodu.

⚠ Sprawdzić samochód pod kątem wycieków oleju. Nie dopuszczać do kapania oleju na gorący silnik lub elementy układu wydechowego, gdyż może to być przyczyną pożaru.



## Płyn do chłodzenia silnika

Płyn do chłodnic ma właściwości zapobiegające korozji, kawitacji i wyciekom, wrzeniu płynu w chłodnicy, osadzeniu się kamienia i zamarzaniu. Pozwala utrzymywać układ chłodzenia w jak najlepszym stanie roboczym, zapewniając prawidłową temperaturę pracy silnika.

👁️ Nie wolno jeździć samochodem bez płynu w układzie chłodzenia; w przeciwnym razie może dojść do awarii samochodu.

### Lampka wysokiej temperatury płynu w układzie chłodzenia

Jeśli lampka ostrzegawcza 🚗 temperatury płynu w układzie chłodzenia silnika świeci się podczas jazdy, oznacza to, że temperatura płynu w chłodnicy jest zbyt wysoka.

⚠️ Jeśli temperatura płynu w układzie chłodzenia silnika jest zbyt wysoka i świeci się ta lampka 🚗 ostrzegawcza, nie wolno kontynuować jazdy. W przeciwnym razie silnik może ulec przegrzaniu i poważnemu uszkodzeniu.

## Sprawdzanie poziomu płynu chłodzącego

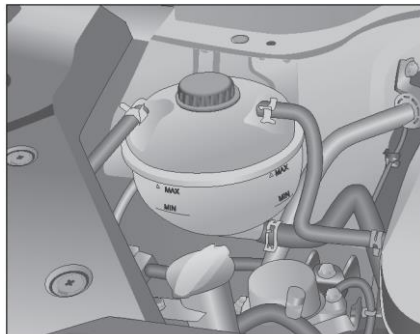

Poziom płynu w układzie chłodzenia silnika należy sprawdzać kiedy silnik ostygnie.

**MAX:** znak górnej granicy poziomu płynu chłodzącego.

**MIN:** znak dolnej granicy poziomu płynu chłodzącego.

Poziom płynu chłodzącego powinien się znajdować pomiędzy między znakami górnej i dolnej granicy poziomu.

Jeśli poziom płynu jest poniżej znaku minimum, należy bezzwłocznie uzupełnić płyn w układzie chłodzenia.

## Uzupełnianie płynu chłodzącego silnik

Poziom płynu w układzie chłodzenia silnika należy sprawdzać kiedy silnik ostygnie. Jeśli okaże się, że brakuje trochę płynu w układzie chłodzenia, otworzyć wlew zbiornika płynu do chłodnic i dolać tyle płynu chłodzącego, aby jego poziom był między znakami maksimum i minimum.

Jeśli ubytek płynu chłodzącego jest duży, lub ubytki są częste, należy się udać do autoryzowanego serwisu dealera BAIC Motor w celu sprawdzenia układu chłodzenia silnika.

⚠️ Nie wolno otwierać korka wlewu zbiornika płynu do chłodnic przed ostudzeniem silnika, ponieważ temperatura płynu w układzie chłodzenia silnika jest bardzo wysoka, może dojść do wyrzutu gorącego płynu lub pary i oparzenia ciała.

⚠️ Nie wolno mieszać płynów chłodzących różnych typów lub marek. W przeciwnym razie silnik może ulec uszkodzeniu.

⚠️ Jeśli płyn chłodzący w zbiorniku jest wyblakły lub odbarwiony, należy go zczasu wymienić.

👁️ W celu dokonania wymiany płynu do chłodnic należy się skontaktować z autoryzowanym serwisem dealera BAIC Motor.

### Wymiana płynu w układzie chłodzenia silnika

Informacje na temat okresowej wymiany płynu chłodzącego silnika można znaleźć w Karcie informacyjnej dot. obsługi technicznej. W celu dokonania wymiany płynu chłodzącego, proszę się udać do autoryzowanego serwisu dealera BAIC Motor.

⚠️ Zimą lub w zimnych strefach klimatycznych, aby zapobiec zamarzaniu silnika przy niskich temperaturach otoczenia, należy wlewać płyn do chłodnic o lepszej odporności na zamarzanie.

⚠️ Płyn do chłodnic należy przechowywać w zamkniętym pojemniku, w miejscu niedostępnym dla dzieci.

## Olej silnikowy

### Zalecenia ogólne

Należy regularnie wymieniać olej silnikowy zgodnie z Kartą informacyjną dot. obsługi technicznej. W celu dokonania wymiany silnikowej, proszę się udać do autoryzowanego serwisu dealera BAIC Motor. Tylko regularna wymiana oleju silnikowego odpowiednio wymagana pozwala zagwarantować sprawność silnika w okresie używalności.

Przy zakupie oleju silnikowego należy sprawdzić dane techniczne podane na opakowaniu zewnętrznym oleju są odpowiednie dla tego samochodu i konkretnych warunków użytkowania.

📌 Olej stosowany fabrycznie to 0w30.

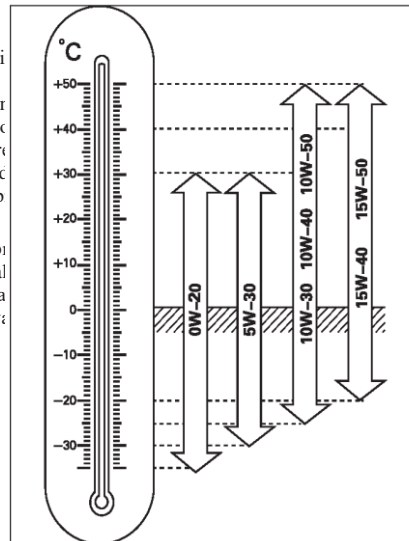

### Zalecana temperatura oleju silnikowego wg SAE



Proszę wybrać olej silnikowy odpowiedni dla danej temperatury otoczenia.



### Lampka ciśnienia oleju silnikowego

Jeśli po uruchomieniu silnika lampka ostrzegawcza  ciśnienia oleju silnikowego ciągle świeci, oznacza to, że układ smarowania silnika nie działa prawidłowo. Należy wtedy natychmiast wyłączyć silnik i sprawdzić poziom oleju silnikowego.

Jeśli poziom oleju silnikowego jest prawidłowy, ale lampka ostrzegawcza nadal świeci, nie wolno kontynuować jazdy. Należy wtedy wyłączyć silnik i skontaktować się z autoryzowanym serwisem dealera BAIC Motor w celu sprawdzenia i naprawy układu smarowania silnika.

 Kontynuowanie jazdy po zapaleniu się lampki ostrzegawczej  ciśnienia oleju silnikowego może skutkować poważnym uszkodzeniem silnika.

### Sposób kontroli poziomu oleju silnikowego

#### Sprawdzanie poziomu oleju wskaźnikiem bagnetowym:

1. Zaparkować samochód na płaskim i stabilnym podłożu;
2. Uruchomić silnik i rozgrzać go, aż silnik osiągnie normalną temperaturę pracy (około 5 minut);

3. Wyłączyć silnik i odczekać co najmniej 10 minut, aż olej silnikowy spłynie z powrotem do miski olejowej;
4. Wyciągnąć bagnetowy wskaźnik poziomu oleju pionowo, wytrzeć ślady oleju na wskaźniku poziomu czystą szmatką i ponownie wsunąć wskaźnik poziomu oleju do końca.
5. Ponownie wyciągnąć bagnetowy wskaźnik poziomu oleju i sprawdzić, czy poziom oleju znajduje się między górnym i dolnym znakiem wskazującym dopuszczalne granice.

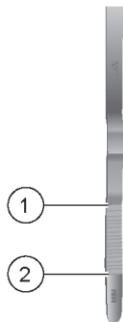

- ①: znak maksimum oleju silnikowego  
②: znak minimum oleju silnikowego

Silnik zużywa podczas pracy pewną ilość oleju silnikowego. Zużycie oleju zależy od stylu jazdy i sposobu użytkowania samochodu. Dlatego konieczne jest regularne sprawdzanie poziomu oleju silnikowego, najlepiej po każdym tankowaniu paliwa i przed jazdą na długim dystansie.

### Dolewanie oleju silnikowego

1. Zaparkować samochód na płaskim i stabilnym podłożu;
2. Otworzyć maskę silnika;
3. Zdjąć plastikową pokrywę silnika;
4. Przed dolewaniem oleju silnikowego usunąć kurz z korka wlewu sprężonym powietrzem;
5. Owinąć szmatką wokół wlewu, aby zapobiec kapaniu oleju na silnik. Przed dolewaniem oleju silnikowego należy odkręcić korek wlewu ① obracając go w kierunku przeciwnym do ruchu wskazówek zegara, wytrzeć kurz w obrębie otworu wlewu oleju silnikowego czystą, mokrą szmatką, po czym oczyścić z kurzu oraz innych drobnych korpus i o-ring korka wlewu za pomocą sprężonego powietrza.

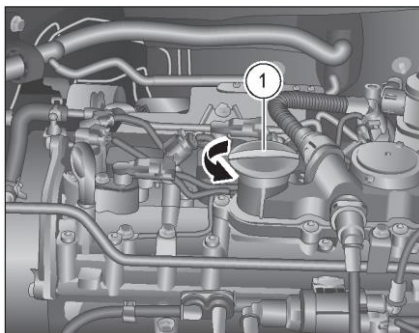

6. Aby uniknąć wiania nadmiernej ilości oleju, dolewać olej stopniowo w kilku porcjach. Za każdym razem, po dolaniu niewielkiej ilości oleju należy sprawdzić poziom oleju silnikowego (mija kilka minut zanim olej przepłynie z wlewu do miski olejowej);
7. Gdy poziom oleju na podziałce osiągnie górny znak, należy zaprzestać dolewania oleju i dokręcić korek wlewu oleju obracając go zgodnie z ruchem wskazówek zegara;
8. Odwinąć szmatę i oczyścić okolice wlewu.

 Nie uruchamiać silnika, jeśli poziom oleju silnikowego przekracza znak maksimum. W przeciwnym razie katalizator i silnik mogą ulec uszkodzeniu. Jeśli dolewka okazała się zbyt duża, skontaktować się z autoryzowanym serwisem dealera BAIC Motor w celu usunięcia nadmiaru oleju silnikowego.

 Olej silnikowy jest wysoce łatwopalny. Należy zachować ostrożność podczas dolewania oleju silnikowego. Nie rozlewać oleju silnikowego na gorące części silnika lub części układu wydechowego.

#### **Wymiana oleju silnikowego**

 Należy regularnie wymieniać olej silnikowy zgodnie z Kartą informacyjną dot. obsługi technicznej.

W celu wymiany oleju silnikowego, należy się udać do autoryzowanego serwisu dealera BAIC Motor.

Jeśli samochód pracuje w trudnych warunkach, takich jak:

- częsta jazda na krótkich dystansach.
- długotrwała praca silnika na biegu jałowym (jak w taksówkach).
- jazda w terenie o dużym zapyleniu.
- częste holowanie przyczepy.
- jazda w alpejskich warunkach.

W takich sytuacjach należy zwiększyć częstotliwość obsługi technicznej odpowiednich elementów lub skrócić odstępy między przeglądami okresowymi.

 Nowy olej silnikowy zmienia kolor po niedługim czasie pracy, jest to zjawisko normalne i nie ma potrzeby wymiany oleju z wyprzedzeniem.



 Gospodarka zużytym olejem jest wysoce wyspecjalizowanym zadaniem, które wymaga odpowiedniej wiedzy fachowej i specjalnych narzędzi. Zaleca się, aby olej został poddany recyklingowi przez autoryzowany serwis dealera BAIC Motor.

 Zużyty olej jest niezwykle szkodliwy dla środowiska i źródeł wody. Nie wolno wylewać zużytego oleju do kanalizacji, na ziemię lub trawniki.

 Nie należy mieszać olejów silnikowych różnych typów lub marek.

 Zbyt niski poziom oleju silnikowego może spowodować uszkodzenie silnika; zbyt wysoki poziom oleju silnikowego również może spowodować uszkodzenie silnika oraz katalizatora.

 Aby ułatwić uruchomienie silnika w niskich temperaturach i jego dobre smarowanie w warunkach zimowych lub w obszarach o zimnym klimacie należy wlewać olej silnikowy posiadający właściwości niemarznące, odpowiedni do temperatury otoczenia.

 Kontynuowanie jazdy po zapaleniu się lampki ostrzegawczej  ciśnienia oleju silnikowego może skutkować poważnym uszkodzeniem silnika.

 Nie należy samodzielnie wymieniać oleju silnikowego bez odpowiedniej wiedzy fachowej i narzędzi.

 Podczas sprawdzania lub uzupełniania oleju silnikowego należy uważać, aby nie dotknąć przewodu chłodnicy, ponieważ przewód chłodnicy jest bardzo gorący i może spowodować oparzenie.

 Jeśli doszło do zabrudzenia skóry olejem, należy ją dokładnie umyć.

 Nie dolewać do oleju silnikowego żadnych dodatków, gdyż może to spowodować uszkodzenie silnika.

 Aby zapobiec rozlewaniu się oleju podczas pracy silnika, co może być przyczyną pożaru, korek wlewu oleju musi zawsze być szczelnie zamknięty.

## Płyn hamulcowy

### Zalecenia ogólne

Płyn hamulcowy służy do przekazywania ciśnienia w hydraulicznym układzie hamulcowym samochodu.

Jeśli skok pedału hamulca nieoczekiwanie się zwiększy lub poziom płynu hamulcowego znacznie spadnie, proszę się skontaktować z autoryzowanym serwisem dealera BAIC Motor w celu wykonania przeglądu i naprawy układu hamulcowego.

 Płyn hamulcowy jest silnie chłonny dlatego, aby zapobiec jego degradacji, powinien być przechowywany w zamkniętym pojemniku.

 Płyn hamulcowy przechowywać w miejscu niedostępnym dla dzieci. W przypadku przypadkowego spożycia płynu hamulcowego należy natychmiast skontaktować się z lekarzem.

 Unikać kontaktu płynu hamulcowego ze skórą lub oczami. W przypadku przypadkowego kontaktu z oczami należy je natychmiast przepłukać dużą ilością wody i bezzwłocznie zwrócić się o pomoc medyczną.

 Płyn hamulcowy uszkadza powłokę lakierniczą nadwozia samochodu, dlatego plamy płynu hamulcowego na lakierze należy bezzwłocznie usunąć.

 Należy uważać, aby nie rozlać płynu hamulcowego na gorący silnik, gdyż może to wywołać pożar.

## Lampka awarii układu hamulcowego/niskiego poziomu płynu hamulcowego

Jeśli lampka ostrzegawcza  układu hamulcowego świeci podczas jazdy wskazuje to, że układ hamulcowy jest niesprawny albo poziom płynu hamulcowego jest niski.

 Jeśli ta lampka ostrzegawcza świeci podczas jazdy, nie należy raz po raz naciskać na pedał hamulca. Należy natychmiast zatrzymać samochód, po czym sprawdzić poziom płynu hamulcowego. W razie potrzeby proszę się skontaktować z autoryzowanym serwisem dealera BAIC Motor w celu wykonania przeglądu i naprawy układu hamulcowego.

## Kontrola poziomu płynu hamulcowego

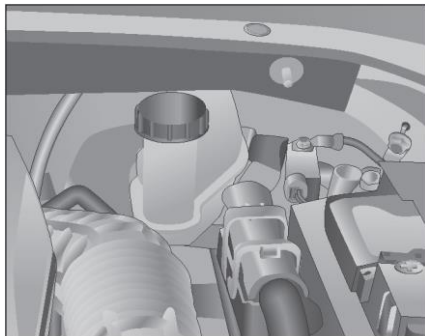

Należy zwrócić uwagę na oznakowanie zbiornika płynu hamulcowego.

**"MAX": znak maksimum płynu hamulcowego.**

**"MIN": znak minimum płynu hamulcowego.**

Poziom płynu hamulcowego powinien się znajdować pomiędzy znakiem maksimum i znakiem minimum.

Jeśli poziom płynu spadnie w krótkim czasie, oznacza to, że układ hamulcowy jest nieszczelny. W takim przypadku proszę się niezwłocznie skontaktować z autoryzowanym serwisem dealera BAIC Motor w celu wykonania przeglądu i naprawy układu hamulcowego.

## Dolewanie płynu hamulcowego

Jeśli poziom płynu jest poniżej znaku minimum, należy bezzwłocznie dolać płynu hamulcowego.

▲ Aby nie zmniejszyć skuteczności hamowania i nie doprowadzić do uszkodzenia układu hamulcowego, zabronione jest mieszanie różnych marek lub typów płynu hamulcowego i stosowanie zużytego płynu hamulcowego.

👁️ W celu uzupełnienia i wymiany płynu hamulcowego proszę się udać do serwisu dealera BAIC Motor.

▲ Aby uniknąć rozlania i uszkodzenia lakieru, zanieczyszczenia części, a nawet pożaru, poziom płynu hamulcowego nie może przekraczać znaku „MAX”.

## Wymiana płynu hamulcowego

W celu zapewnienia prawidłowego działania układu hamulcowego płyn hamulcowy należy regularnie wymieniać zgodnie z Kartą informacyjną dot. obsługi technicznej. W celu wymiany płynu hamulcowego, należy się udać do autoryzowanego serwisu dealera BAIC Motor.

▲ Jeśli płyn hamulcowy nie zostanie wymieniony w określonym czasie, układ hamulcowy może ulec awarii i być przyczyną poważnego wypadku.

▲ Aby uniknąć wypadku, nie należy prowadzić samochodu jeśli poziom płynu hamulcowego znajduje się poniżej znaku minimum na zbiorniku.

▲ Jeśli płyn hamulcowy pozostaje w układzie hydraulicznym przez wiele lat i nie zostanie wymieniony, ulega on degradacji. Podczas hamowania w przewodzie hamulcowym będzie się pojawiać powietrze, co negatywnie wpływa na skuteczność hamowania i bezpieczeństwo jazdy, może nawet doprowadzić do całkowitej awarii układu hamulcowego i być przyczyną wypadku.

## Akumulator

### Symbole ostrzegawcze dot. obsługi akumulatora i ich objaśnienia

1		Zabrania się używania w miejscu pracy źródeł otwartego ognia, iskrzenia, mocnych światel i palenia papierosów!
2		Podczas pracy należy nosić okulary ochronne!
3		Nie dopuszczać dzieci w pobliże elektrolitu i akumulatora!
4		Elektrolit akumulatora jest substancją silnie żrącą, dlatego podczas pracy należy nosić rękawice i okulary ochronne!
5		Przed rozpoczęciem prac należy dokładnie przeczytać instrukcję obsługi akumulatora!
6		Ładowanie akumulatora powoduje wytwarzanie wybuchowej mieszaniny gazów!

⚠ Nie wolno zbliżać się do akumulatora z otwartym ogniem i źródłami iskiei.

⚠ Nie wolno zwierać zacisków akumulatora, gdyż iskrzenie o dużej mocy generowane przez zwarcie może spowodować obrażenia osoby wykonującej prace.

⚠ W przypadku przedostania się kwasu do oka, natychmiast przepłukać je czystą wodą przez kilka minut, a potem uzyskać niezwłocznie pomoc medyczną. Jeśli kwas zostanie rozlany na skórę lub ubranie, należy go natychmiast odsączyć suchą szmatką, a następnie spłukać wodą z mydłem i czystą wodą. W razie spożycia kwasu przez pomyłkę, należy się natychmiast zwrócić o pomoc medyczną.

⚠ Przed rozpoczęciem prac przy akumulatorze należy dotknąć nadwozia, aby wyeliminować wszelkie nagromadzone ładunki elektrostatyczne, i uniknąć powstania iskiei, które mogą spowodować zapłon wysoce wybuchowego gazu z akumulatora.

⚠ Kwas w akumulatorze jest bardzo żrący, dlatego należy nosić rękawice i okulary ochronne. Nie przewracać akumulatora. W przeciwnym razie z odpowietrznika może wypłynąć kwas.

⚠ Nie dopuszczać dzieci w pobliże kwasu i akumulatora.

### Zalecenia dot. ochrony środowiska



Akumulator zawiera substancje niebezpieczne dla środowiska. Pozbywanie się akumulatora wraz ze śmiećmi bytowymi jest nielegalne.

Akumulatory podlegają zbiórce selektywnej i muszą być poddawane recyklingowi zgodnie z prawem ochrony środowiska.



Akumulatory należy utylizować zgodnie z prawem ochrony środowiska. Zużyty akumulator należy dostarczyć do autoryzowanego serwisu dealera BAIC Motor lub specjalnego punktu recyklingu akumulatorów.

### Kontrola akumulatora

1. Sprawdzić, czy akumulator jest dobrze zamocowany;
2. Sprawdzić, czy dodatnie i ujemne złącza przewodów akumulatora nie są poluzowane lub skorodowane;
3. Sprawdzić izolację dodatniego i ujemnego kabla akumulatora pod kątem uszkodzeń;
4. Aby zapobiec zatknięciu odpowietrzników akumulatora, należy utrzymywać akumulator w stanie suchym i czystym.

Przed jazdą na długim dystansie lub po upływie roku od początku używania akumulatora należy się udać do autoryzowanego serwisu dealera BAIC Motor w celu sprawdzenia mocy akumulatora.

## Używanie kabli rozruchowych

Jeśli konieczne jest uruchomienie silnika za pomocą kabli rozruchowych, patrz „Uruchamianie silnika za pomocą kabli rozruchowych”. Jeśli silnika nie udaje się uruchomić za pomocą kabli rozruchowych, należy wymienić akumulator. W celu wymiany akumulatora proszę się skontaktować z autoryzowanym serwisem dealera BAIC Motor.

## Ladowanie akumulatora

Jeśli samochód pozostaje nieużywany przez długi czas, jest często uruchamiany lub często użytkowany na krótkich dystansach w niskich temperaturach, może dojść do obniżenia mocy akumulatora i kłopotów z uruchamianiem samochodu; w takich sytuacjach akumulator wymaga dodatkowego ładowania. W celu jego naładowania należy się udać do autoryzowanego serwisu dealera BAIC Motor.

⚠ Nie wolno ładować akumulatora bez jego wymontowania. W przeciwnym razie może dojść do poważnego uszkodzenia podzespołów elektrycznych samochodu.

⚠ Jeśli akumulator zamrznie w warunkach zimowych, nie należy go ładować, ponieważ istnieje ryzyko wybuchu.

## Ochrona akumulatora w zimie

W niskich temperaturach akumulator może mieć mniejszą moc rozruchową niż w temperaturze pokojowej. Dlatego przed nadejściem zimy najlepiej jest sprawdzić akumulator samochodu w autoryzowanym serwisie dealera BAIC Motor i w razie potrzeby naładować lub wymienić akumulator.

W szczególnie niskich temperaturach ładowanie akumulatora trwa dłużej, a jeśli akumulator jest zbyt słabo naładowany, elektrolit akumulatora zamrznie i spowoduje jego uszkodzenie. Aby zapewnić efektywność akumulatora, należy go regularnie sprawdzać.

Jeśli samochód ma pozostawać zaparkowany w skrajnie niskich temperaturach przez kilka tygodni lub dłużej, aby chronić akumulator przed uszkodzeniem, należy go wyjąć i przechowywać w pomieszczeniu o temperaturze pokojowej.

## Długoterminowy postój samochodu

Jeżeli samochód nie będzie używany dłużej niż miesiąc, ujemny przewód akumulatora należy odłączyć, a akumulator należy raz w miesiącu doładować.

Jeśli samochód nie jest używany przez dłuższy czas, a akumulator nie zostanie doładowany, akumulator ulegnie awarii z powodu samoistnego rozładowania.

## Wymiana akumulatora

Przed rozpoczęciem tej czynności należy dokładnie przeczytać i przestrzegać ostrzeżeń bezpieczeństwa dotyczących obsługi akumulatora.

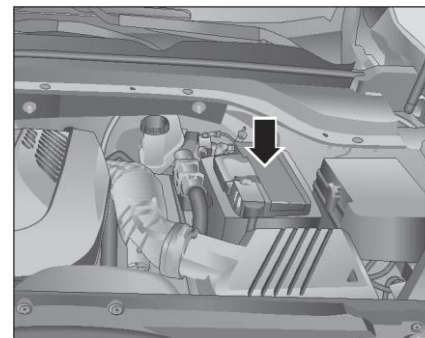

Podczas wymiany akumulatora należy dopilnować, aby akumulator został prawidłowo zamontowany. Dopilnować, aby skrzynka akumulatora i płytki dociskowe zostały prawidłowo zamocowane, aby zapobiec przesuwaniu się akumulatora podczas kolizji lub nagłego hamowania.

👁 Podczas wyjmowania akumulatora najpierw odłączyć złącze inteligentnego czujnika akumulatora (IBS), potem odłączyć przewód ujemny, a na końcu odłączyć przewód dodatni.



---

Przed ponownym podłączeniem akumulatora należy wyłączyć wszystkie urządzenia elektryczne w samochodzie. Najpierw podłączyć przewód dodatni, następnie przewód ujemny i wreszcie złącze inteligentnego czujnika akumulatora (IBS).

 Aby możliwe było normalne korzystanie z funkcji „Smart Power Manager [Inteligentne zarządzania energią]”, akumulator można wymienić tylko na wyrób oryginalny.

 Demontaż i montaż akumulatora wymaga pewnych umiejętności fachowych i narzędzi, więc niekiedy akumulator i skrzynka bezpiecznikowa mogą przy tym ulec uszkodzeniu. Zaleca się wymianę akumulatora w autoryzowanym serwisie dealera BAIC Motor.

 Wskazówki dotyczące obsługi technicznej akumulatora i zapobiegania nadmiernemu zużyciu energii:

- po zatrzymaniu się i wyłączeniu silnika należy dopilnować, aby wszystkie drzwi zostały zamknięte, światła wyłączone, a zamki zaryglowane. Jest to najbardziej energooszczędny tryb zabezpieczenia samochodu przed kradzieżą.
- aby zapobiec rozładowaniu akumulatora i kłopotów z uruchomieniem silnika należy unikać długotrwałego korzystania z odbiorników prądu (system audio, lampy, gniazdo zasilania 12 V, klimatyzacja itp.) przy wyłączonym silniku.

- aby uniknąć obniżenia napięcia akumulatora spowodowanego statycznym upływem prądu, zaleca się odłączenie ujemnego zacisku akumulatora jeśli samochód nie będzie używany przez dłuższy czas.
- w przypadku krótkich dziennych przebiegów, lub długotrwałej jazdy nocnej, konieczne jest regularne doładowywanie akumulatora, wyjętego z samochodu w celu zachowania bezpieczeństwa.
- aby uniknąć uszkodzenia akumulatora spowodowanego dodatkowym statycznym upływem prądu zabrania się samowolnego modyfikowania lub dodawania odbiorników elektrycznych w samochodzie.
- jeśli okaże się, że uruchomienie samochodu jest utrudnione, należy bezzwłocznie udać się do autoryzowanego centrum serwisowego BAIC w celu dokonania profesjonalnej diagnostyki akumulatora i jego bezpiecznego doładowania po wyjęciu z samochodu. W przeciwnym razie, jeśli akumulator pozostanie niedoładowany przez długi czas, okres jego używalności ulegnie znacznemu skróceniu.

## Spryskiwacze i wycieraczki szyb

### Dolewanie płynu do spryskiwaczy szyb

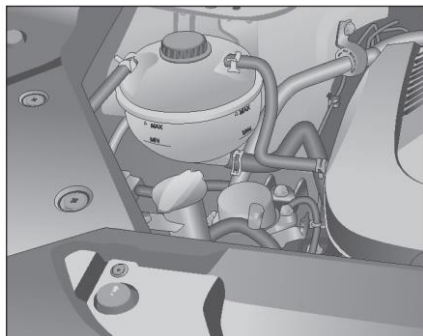

Płyn do spryskiwaczy jest podawany do spryskiwaczy szyb ze zbiornika płynu do spryskiwaczy znajdującego się w przedziale silnikowym. Jeśli podczas korzystania ze spryskiwacza szyby przedniej dysza spryskiwacza rozpyła płyn tylko od czasu do czasu lub nie rozpyła płynu wcale, oznacza to, że płynu do spryskiwaczy może brakować. Jeśli poziom płynu do spryskiwaczy jest zbyt niski, należy wcześniej dolać płynu do zbiornika.

Jeśli po dolaniu wystarczającej ilości płynu do spryskiwaczy układ mycia szyb nadal nie działa prawidłowo, proszę się skontaktować z autoryzowanym serwisem dealera BAIC Motor w celu dokonania sprawdzenia i naprawy.

Aby uzyskać dobry efekt mycia szyb, należy używać specjalnego płynu do spryskiwaczy. Płyn do spryskiwaczy należy wlewać powoli.

⚠ Podczas prac w obrębie przedziału silnikowego należy przestrzegać procedur bezpieczeństwa.

⚠ Do płynu do spryskiwaczy szyb nie wolno dodawać płynu do chłodnic ani żadnych innych dodatków. W przeciwnym razie podczas czyszczenia będą powstawać na szybie plamy oleju, co poważnie zakłóci widoczność i może być przyczyną wypadku

👁 Aby uniknąć wycierania szyby na sucho bez płynu należy wcześniej dolewać specjalnego płynu do spryskiwaczy szyb; w przeciwnym razie pióra wycieraczek zostaną uszkodzone, a szyba może zostać zarysowana.

👁 Gdy temperatura otoczenia spada poniżej 0 °C, należy używać nie marznącego płynu do spryskiwaczy o odpowiednich właściwościach.

⚠ Nie dopuszczać do przedostawania się zanieczyszczeń do płynu do spryskiwaczy, gdyż może to spowodować zatkanie lub uszkodzenie dysz spryskiwaczy.

### Sprawdzanie dysz spryskiwaczy

Jeśli w pobliżu dysz znajdują się różne drobiny, należy je bezzwłocznie usunąć, w przeciwnym razie mogą one zakłócać prawidłową pracę spryskiwaczy.

Przełącz bezkluczykowy przycisk Start/Stop w trybie „RUN [WŁ]“, ustawić zespolony przełącznik wycieraczek w pozycji rozpylania płynu na przednią i tylną szybą i obserwować ciśnienie oraz miejsce rozpylania płynu. Jeśli ciśnienie spryskiwania jest zbyt małe lub miejsce spryskiwania jest nieprawidłowe należy się udać do autoryzowanego serwisu dealera BAIC Motor w celu dokonania naprawy.

### Kontrola i czyszczenie piór wycieraczek

Zanieczyszczenie szyby lub piór wycieraczek zmniejsza skuteczność działania wycieraczek. Głównymi źródłami zanieczyszczeń są pył, piasek, owady, soki drzew i woski stosowane w myjniach samochodowych. Jeśli pióro wycieraczki nie wyciera prawidłowo, należy wyczyścić szybę i pióro wycieraczki za pomocą wysokiej jakości środka czyszczącego lub łagodnego detergentu, a następnie dokładnie spłukać wodą.

Kroki czyszczenia piór wycieraczek są następujące:

1. Po przełączeniu przycisku Start/Stop w tryb „OFF [WYL]”, przestawić w ciągu 30 s przełącznik wycieraczek przednich w położenie „MIST [MGŁA]”, wtedy wycieraczki przednie automatycznie ustawią się w położeniu serwisowym;
2. Unieść ramię wycieraczki znad szyby przedniej.
3. Chwycić ramię wycieraczki;
4. Ostrożnie wytrzeć miękką szmatką kurz i brud z pióra wycieraczki i szyby;
5. Po oczyszczeniu delikatnie położyć ramię wycieraczki w położeniu wyjściowym;
6. Przełączyć bezkluczykowy przycisk Start/Stop w tryb „RUN [WL]”, włączyć dowolny bieg wycieraczek szyby przedniej, wtedy wycieraczki przednie zostaną automatycznie zresetowane do stanu początkowego.

 W celu zapewnienia dobrej widoczności pióra wycieraczek muszą być utrzymywane w dobrym stanie.

 Aby zapobiec smużeniu, pióra wycieraczek należy regularnie czyścić płynem do spryskiwaczy. Jeśli pióro wycieraczki jest bardzo brudne, można je umyć gąbką i szmatką.

 W niskich temperaturach, przed włączeniem spryskiwaczy szyb należy zawsze sprawdzić, czy pióra wycieraczek nie są zamrożone. Spryskiwacze szyb można włączać tylko wtedy, gdy pióra wycieraczek mogą się poruszać bez przeszkód.

### Wymiana pióra wycieraczek

Jeśli podczas wycierania szyby występuje odgłos tarcia pióra wycieraczki, może to być spowodowane następującymi przyczynami:

- po myciu samochodu na myjni automatycznej, na szybie zebrały się pozostałości twardego wosku. Ten hałas tarcia można wyeliminować poprzez dodanie do układu spryskiwaczy specjalnego środka czyszczącego, który rozpuszcza parafinę. Zwykle płyny do spryskiwaczy, które rozpuszczają tylko tłuszcz, nie są w stanie usunąć takich osadów.
- hałas tarcia może również wynikać z uszkodzenia pióra wycieraczki. Należy wtedy pióro wycieraczki wymienić.
- na zewnętrznej powierzchni szyby znajduje się kurz lub drobiny zanieczyszczeń.
- kąt ramienia wycieraczki jest nieprawidłowy. W takim przypadku należy zlecić w autoryzowanym serwisie dealera BAIC Motor sprawdzenie i wyregulowanie tego kąta.

Zaleca się regularne sprawdzanie piór wycieraczek i ich wymianę w razie potrzeby; w przeciwnym razie szyba może zostać uszkodzona.

## Wymiana pióra wycieraczek

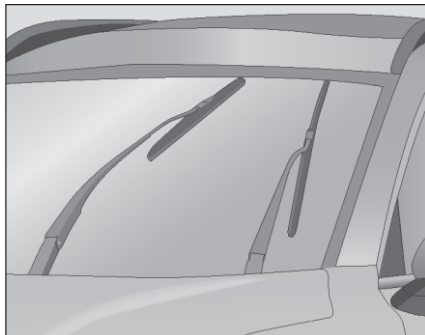

1. Po przełączeniu przycisku Start/Stop w tryb „OFF [WYŁ]” i przestawieniu w ciągu 30 s przełącznika wycieraczek przednich w położenie „MIST [MGŁA]”, wycieraczki przednie automatycznie ustawią się w położeniu serwisowym;
2. Unieść ramię wycieraczki znad szyby przedniej. Podłożyć grubszy ręcznik pod ramię wycieraczki, aby zapobiec uszkodzeniu przedniej szyby w razie przypadkowego opadnięcia ramienia wycieraczki.

 Zadbaj, aby podczas wykonywania tych czynności zasilanie samochodu było wyłączone, pozwoli to zapobiec przypadkowemu uruchomieniu wycieraczek oraz uniknąć uszkodzenia ramienia wycieraczki i obrażeń ciała.

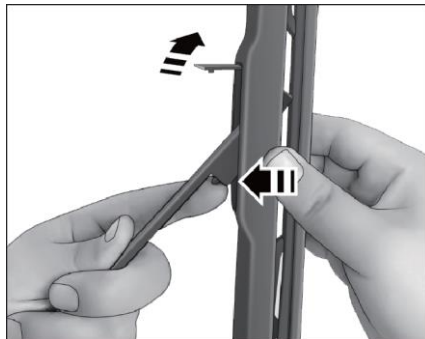

3. Otworzyć pokrywkę i obrócić pióro wycieraczki tak, aby tworzyła kąt około 15° z ramieniem wycieraczki;
4. Delikatnie wcisnąć zacisk blokujący pióra wycieraczki palcem wskazującym i przytrzymać go;

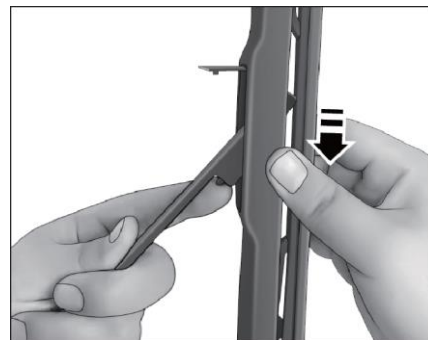

5. Złapać palcami i popchnąć pióro wycieraczki w kierunku wskazywanym przez strzałkę.

 Ostrożnie zdjąć pióro wycieraczki. Podłożyć grubszy ręcznik pod ramię wycieraczki, aby zapobiec uszkodzeniu przedniej szyby w razie przypadkowego opadnięcia ramienia wycieraczki.



6. Wymienić pióro wycieraczki na nowe;
7. Wsunąć pióro wycieraczki w rowek ramienia wycieraczki pociągając go do góry aż do usłyszenia dźwięku „kliknięcia” wskazującego, że wycieraczka została zamocowana na swoim miejscu.
8. Sprawdzić, czy pióro wycieraczki jest prawidłowo zamocowane, zdjąć ręcznik i delikatnie umieścić ramię wycieraczki z powrotem w pierwotnym położeniu;
9. Przełączyć bezkluczykowy przycisk Start/Stop w tryb „RUN [WŁ]”, włączyć dowolny bieg wycieraczek szyby przedniej, wtedy wycieraczki przednie zostaną automatycznie zresetowane do stanu początkowego.

### Sposób wymiany wycieraczki szyby tylnej

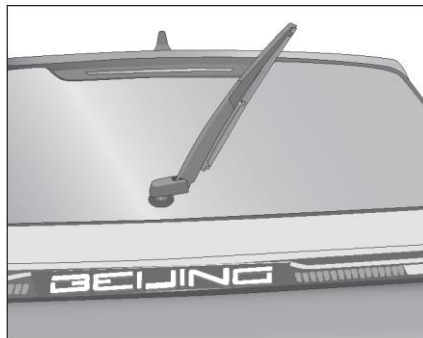

Zespół pióra wycieraczki należy wymieniać w całości.

1. Unieść ramię wycieraczki znad szyby, po czym podłożyć grubszy ręcznik pod dolną część ramienia wycieraczki, aby zapobiec uszkodzeniu szyby w razie przypadkowego opadnięcia ramienia wycieraczki.
2. Złapać wycieraczkę, obrócić ją w kierunku przeciwnym do ruchu wskazówek zegara do położenia granicznego i jeszcze trochę dalej, aż do usłyszenia „kliknięcia”, po tym jak wycieraczka wyjdzie z ramienia wycieraczki.



3. Wyciągnąć wycieraczkę ukośnie do góry;

 Po zdemontowaniu wycieraczki należy zachować ostrożność, aby zapobiec uszkodzeniu szyby w razie przypadkowego opadnięcia ramienia wycieraczki.

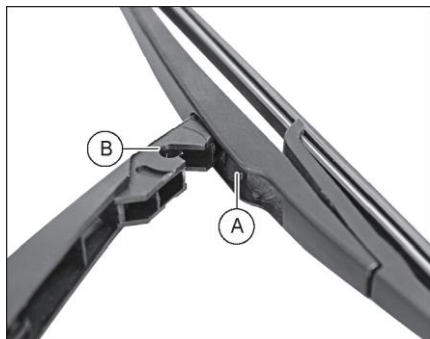

4. Wymienić zespół pióra wycieraczki na nowy;
5. Wsunąć wypukły element A zespołu pióra wycieraczki w rowek B ramienia wycieraczki.

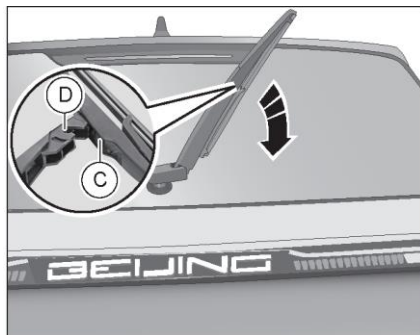

6. Obrócić zespół pióra wycieraczki zgodnie z ruchem wskazówek zegara, aby jego występ C wskoczył w rowek D na ramieniu wycieraczki;
7. Po zamontowaniu sprawdzić, czy zespół pióra wycieraczki został właściwie zamontowany. Usunąć ręcznik i odłożyć ramię wycieraczki z powrotem na szybę.

**!** Należy dbać o dobrą widoczność podczas jazdy!

**!** Należy regularnie czyścić pióra wycieraczek i wszystkie szyby.

**!** Pióra wycieraczek należy wymieniać raz lub dwa razy w roku.

**!** Należy unikać wycierania szyby za pomocą wycieraczek na sucho, co może powodować starzenie się i szybkie zużycie gumowego ostrza, pogarszające bezpieczeństwo jazdy.

**!** Aby uniknąć przypadkowego uszkodzenia przedniej szyby i maski silnika, nie włączać zasilania samochodu przed zakończeniem wymiany pióra wycieraczki.

**!** Po zdemontowaniu pióra wycieraczki należy zachować szczególną ostrożność, aby zapobiec uszkodzeniu szyby w razie przypadkowego opadnięcia ramienia wycieraczki.

## Opony i koła

### Wzrokowa kontrola kół i opon

Przed rozpoczęciem jazdy należy sprawdzić wszystkie koła i regularnie sprawdzać opony pod kątem wybrzuszeń, zarysowań, nadmiernego zużycia, pęknięć i koleców. Jeśli pojawi się którekolwiek z powyższych zjawisk, należy skontaktować się z autoryzowanym serwisem dealera BAIC Motor w celu wykonania przeglądu i naprawy.

Niektóre uszkodzenia opon nie są łatwe do wykrycia, jeśli podczas jazdy występują nieprawidłowe wibracje, hałas lub zbaczenie z drogi, może to być skutek uszkodzenia opony; należy wtedy zatrzymać się w sposób bezpieczny, po czym sprawdzić koła i opony pod kątem uszkodzeń. W razie potrzeby proszę się skontaktować z autoryzowanym serwisem dealera BAIC Motor w celu wykonania przeglądu i naprawy.

### Najczęstsze przyczyny uszkodzenia opon:

- uderzenia lub otarcia o krawężnik.
- szybkie przejeżdżanie przez głębokie dziury na drodze.
- zbyt niskie lub zbyt wysokie ciśnienie w oponach.

Należy regularnie sprawdzać głębokość i stan bieżnika. Zbyt niska głębokość bieżnika będzie zmniejszać przyczepność opon. Szczególnie na mokrych i śliskich drogach może to zwiększyć ryzyko aquaplaningu i poważnie zaszkodzić bezpieczeństwu jazdy.



Na każdej oryginalnej oponie znajdują się znaki granicznego zużycia, które znajdują się u spodu bieżnika i są rozmieszczone na obwodzie opony. Jeśli bieżnik jest zużyty do tego znaku, należy wymienić oponę.

Sprawdzić, czy wszystkie koła mają zaślepki na zaworkach, po czym sprawdzić zaworki opon pod kątem zanieczyszczeń i nieszczelności. Na zaworach nie wolno montować żadnych dodatkowych części.

Sprawdzić stan obręczy. Jeśli obręcz jest odkształcona, pęknięta, skorodowana lub poważnie porysowana, należy ją zawczasu wymienić. Jeśli nakrętki kół często się luzują, należy wymienić koło i śruby koła.

**⚠** Nie wolno kontynuować jazdy, jeśli opona jest wybrzuszona, popękana itp., ponieważ taka opona może pęknąć podczas jazdy, co doprowadzi do wypadku drogowego i obrażeń ciała.

### Kontrola ciśnienia w oponach

Odpowiednie ciśnienie w oponach pozwala wydłużyć żywotność opon oraz pozytywnie wpływa na komfort jazdy, zużycie paliwa i stabilność prowadzenia samochodu.

Zbyt niskie ciśnienie w oponach przyspiesza ich zużycie, negatywnie wpływa na stabilność jazdy i zużycie paliwa przez samochód oraz zwiększa ryzyko uszkodzenia opon. Nadmierne ciśnienie w oponach spowoduje drgania samochodu i nierównomierne zużycie opon, co skróci okres ich użytkowania.

Ciśnienie w oponach należy sprawdzać przynajmniej raz w miesiącu. Ciśnienie w oponach (łącznie z kołem zapasowym) należy też sprawdzić po jeździe wyboistymi drogami lub przed jazdą na długim dystansie. Ciśnienie w kole zapasowym powinno wynosić 4,2 bara.

Ciśnienie w oponach należy sprawdzać gdy opona jest zimna. Opona zimna oznacza że od ostatniej jazdy upłynęło co najmniej trzy godziny lub przejechany później dystans nie przekraczał 1,6 km samochodem.

Standardowe ciśnienie w zimnych oponach, patrz: „Tabliczka informacyjna dot. opon“.

#### Tabliczka informacyjna dot. opon



Na lewym słupku C znajduje się tabliczka z informacjami dotyczącymi opon, którą można zobaczyć po otwarciu lewych tylnych drzwi. Ciśnienie w oponach powinno być zgodne ze wskazanym na etykiecie powyżej.

#### Sprawdzanie ciśnienia w oponach za pomocą manometru

Do sprawdzania ciśnienia można użyć manometru, przy czym należy to robić gdy opona jest zimna.



1. Odkręcić zaślepkę zaworu opony obracając ją w kierunku przeciwnym do ruchu wskazówek zegara i sprawdzić szczelność zaworu za pomocą wody z mydłem;

**i** Można kapnąć do zaworu trochę płynu do mycia naczyń i patrzeć, czy nie powstają pęcherzyki, jeśli pojawią się pęcherzyki, oznacza to wyciek powietrza.

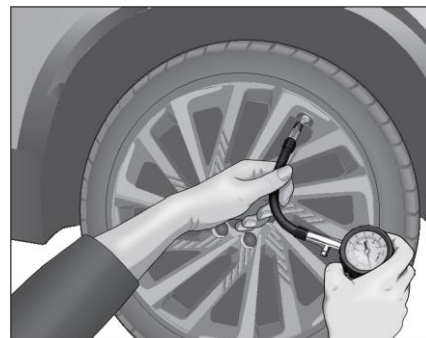

2. Po mocnym dociśnięciu manometru do zaworu manometr wskaże ciśnienie w oponie;
3. Sprawdzić i wyregulować ciśnienie w oponach do wartości standardowych. Standardowe ciśnienie w zimnych oponach, patrz: „Tabliczka informacyjna dot. opon“.

Po zakończeniu kontroli ciśnienia, należy zakręcić z powrotem zaślepkę zaworu i zainicjować działanie systemu kontroli ciśnienia w oponach (jeśli występuje) (patrz: system kontroli ciśnienia w oponach).

**i** Po pewnym czasie jazdy, ciśnienie w oponach powinno wzrosnąć o 0,2 do 0,5 bara. Należy wtedy sprawdzić ciśnienie w oponach. Nie spuszczać powietrza z opon, aby osiągnąć ciśnienie standardowe; w przeciwnym razie ciśnienie w oponach będzie niższe niż standardowe, gdy opona będzie zimna.



▲ W razie jazdy samochodu z dużą prędkością i wyraźnie zaniżonym ciśnieniem w oponie, opona ta będzie się ciągle odkształcać, co szybko doprowadzi do jej przegrzania i pęknięcia.

### Zamiana kół

Celem regularnego przekładania kół jest równomierne zużycie wszystkich opon i wydłużenie całkowitej trwałości użytkowej opon. Przekładanie kół należy wykonywać co 10 000 km.

Przed wykonaniem przekładki należy sprawdzić, czy opony i obręcze nie są uszkodzone. Jeśli nie, należy wyważyć koła i zamienić je miejscami.

👁️ Przekładkę wykonać tak, aby na przednich kołach znajdowały się opony w lepszym stanie.

👁️ Jeśli opony zużywają się nierównomiernie lub nadmiernie, należy przeprowadzić regulację zbieżności kół w autoryzowanym serwisie dealera BAIC Motor.

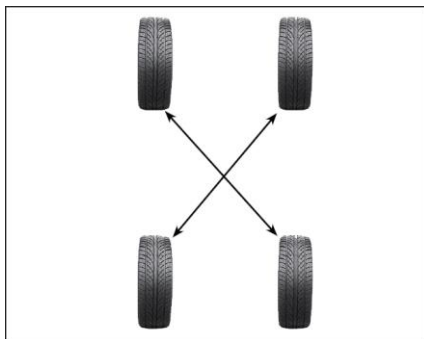

Opony zamieniać miejscami po przekątnej. Koło zapasowe jest pomijane przy przekładaniu kół.

Po dokonaniu przekładki kół dopilnować, aby wszystkie nakrętki kół zostały dokręcone momentem  $110 \pm 10$  Nm. Wyregulować ciśnienie w oponach wszystkich kół do wskazanej wartości. Po przejechaniu 1000 km ponownie sprawdzić czy nakrętki kół są właściwie dokręcone.

▲ Zabrudzenia na powierzchni styku koła i tarczy hamulcowej mogą powodować poluzowanie nakrętki koła, co może spowodować odpadnięcie koła i być przyczyną wypadku. Dlatego podczas wymiany kół należy usunąć rdzę lub brud z powierzchni styku koła i tarczy hamulcowej.

### Kontrola wyważenia kół

Koła zostały wyważone dynamicznie w fabryce, ale podczas użytkowania samochodu występuje wiele czynników, które mogą negatywnie wpływać na wyważenie kół.

Niedokładność wyważenia koła prowadzi do drgań koła, nieprawidłowego zużycia opony i pogarsza stabilność samochodu. Dlatego należy regularnie sprawdzać wyważenie kół w autoryzowanym serwisie dealera BAIC Motor.

## Dobór opon i ich wymiana

### Zakup nowych opon

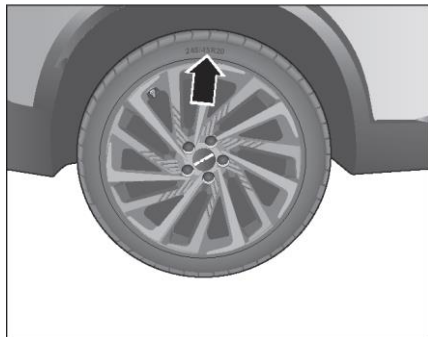

Sprawdzić na tabliczce informacyjnej dot. opon jaki model i rozmiar opon jest wymagany dla danego samochodu.

Na tej samej osi muszą być używane opony posiadające tę samą markę, specyfikację, rozmiar, wzór i okres używania od nowości.

### Wymiana opon

W przypadku wystąpienia jednej z poniższych okoliczności, oponę należy wymienić na nową.

- Bieżnik zużyty do wskaźnika granicznego zużycia opony.

- W gumie opony widoczna jest tkanina lub nitki opłotu.
- Pęknięcia bieżnika lub ścianki opony, pęknięcia na tyle głębokie, że widać tkaninę lub nitki opłotu.
- Wybrzuszenia, pęcherze lub rozwarstwienia na oponie.
- Przebicie, rozcięcie lub inne uszkodzenie opony, przy czym rozmiary i rodzaj uszkodzenia utrudniają naprawę.
- Od daty produkcji opony (w tym koła zapasowego) mija 6 lat.

👁️ Po wymianie opon należy wyregulować ciśnienie w oponach do wartości standardowych i zainicjować działanie systemu kontroli ciśnienia w oponach (jeśli występuje) (patrz „Informacja o stanie opon“).

⚠️ Nie wolno używać starych opon nieznanego pochodzenia, ponieważ takie opony mogły być wcześniej uszkodzone, chociaż nie mają widocznych śladów uszkodzeń, co może doprowadzić podczas jazdy do utraty kontroli nad samochodem i być przyczyną wypadku.

⚠️ Jednoczesne stosowanie opon różnych marek, różnych konstrukcji (opon radialnych z diagonalnymi), różnych rozmiarów i różnych wzorów będzie miało negatywny wpływ na hamowanie i prowadzenie samochodu oraz może być przyczyną wypadku.

⚠️ Podczas pierwszych 500 kilometrów przebiegu nowe opony mogą nie osiągnąć jeszcze swojej najlepszej przyczepności. Dlatego, aby uniknąć wypadku, należy jechać ostrożnie z odpowiednią prędkością i dotrzeć nowe opony.

⚠️ Opony starzeją się z czasem, nawet jeśli są używane. Niezależnie od pozostałej głębokości bieżnika, opony należy wymienić po 6 latach od daty ich produkcji.

⚠️ Częsta jazda w gorącym środowisku lub przeciążenia prowadzą do przegrzewania i przyspieszonego starzenia się opon, a okres używalności opon ulega zmniejszeniu. W takiej sytuacji opony powinny być sprawdzane częściej, aby zapobiec nagłemu pękaniu opon i wypadkom.

## Postępowanie w przypadku pęknięcia opony

W przypadku pęknięcia opony zaleca się postępowanie jak niżej.

- Jeśli pęknie opona przednia, samochód zbczy w stronę przebitej opony. Należy wtedy natychmiast zwolnić pedał gazu, mocno przytrzymać kierownicę, aby zachować kontrolę nad układem kierowniczym utrzymując samochód na oryginalnym pasie ruchu i lekko naciskać pedał hamulca, po czym zatrzymać samochód na pasie awaryjnym lub w bezpiecznym miejscu, zastąpić kołem zapasowym koło tylne, a następnie to koło tylne założyć w miejsce uszkodzonego koła przedniego.
- Jeśli pęknie opona tylna, będą odczuwalne nieprawidłowe wibracje i hałas podczas jazdy, ale układ kierowniczy będzie nadal sterowny. Należy wtedy zwolnić pedał gazu, używając kierownicy utrzymywać pożądaną kierunek jazdy samochodu i panowanie nad samochodem, a następnie, lekko naciskając pedał hamulca, zatrzymać samochód na pasie awaryjnym lub w bezpiecznym miejscu i wymienić koło na zapasowe.

## Wymiana obręczy kół

Jeśli obręcz jest odkształcona, pęknięta, skorodowana lub poważnie porysowana, należy ją wymienić. Jeśli powietrze zeszło z opony z powodu uszkodzenia lub korozji obręczy, obręcz również wtedy wymienić (z wyjątkiem niektórych obręczy aluminiowych, które mogą być naprawiane).

Nowa obręcz powinna mieć takie same parametry obciążenia, rozmiar, przesunięcie osiowe i wymiary montażowe jak oryginalna obręcz koła.

▲ Używanie obręczy niezgodnej ze specyfikacją może być również przyczyną problemów z przedczesnym zużyciem bieżnika w okresie użytkowania opony, chłodzeniem hamulców, kalibracją prędkościomierza i licznika przebiegu, prześwietem względem podłoża oraz prześwietem między oponą/łańcuchem na oponie, a karoserią i podwoziem.

▲ Używanie niewłaściwych obręczy ma negatywny wpływ na hamulce i prowadzenie samochodu. Może także doprowadzić do spadnięcia opony z obręczy i być przyczyną utraty panowania nad samochodem.

▲ Zakładanie używanych obręczy kół również jest niebezpieczne. Ponieważ nie sposób się dowiedzieć, w jaki sposób używana była stara obręcz lub ile kilometrów na niej przejechano, może ona mieć ukryte pęknięcia, które mogą być przyczyną wypadku podczas jazdy.

## Opony zimowe

▲ Opony zimowe znacznie poprawią stabilność prowadzenia samochodu podczas jazdy po zaśnieżonych i oblodzonych drogach. Zaleca się wymianę opon na zimowe, gdy temperatura spada poniżej -7 °C.

▲ Jeśli maksymalna dopuszczalna prędkość dla zamontowanych opon zimowych jest niższa od maksymalnej prędkości samochodu, odpowiednie etykiety ostrzegawcze muszą być umieszczone w zasięgu wzroku kierowcy.

▲ Nie wolno przekraczać maksymalnej dopuszczalnej prędkości określonej dla zamontowanych opon zimowych. Jeśli prędkość samochodu przekroczy maksymalną dopuszczalną prędkość określoną dla opon zimowych, opony te mogą nagle ulec rozszczelnieniu, rozwarstwieniu, a nawet pęknąć, co może łatwo doprowadzić do wypadku.

Zaleca się stosowanie opon zimowych tego samego rozmiaru, co oryginalne opony, przy czym wymienione muszą być opony na wszystkich czterech kołach.

Zamontowanie opon zimowych może znacznie poprawić stabilność prowadzenia samochodu w warunkach zimowych.

Gdy temperatura wzrośnie powyżej 7°C, należy natychmiast zmienić opony na letnie, ponieważ podczas jazdy po beźnieżnych drogach przyczepność opon letnich jest lepsza niż opon zimowych.

## Łańcuchy na koła

Nie zakładać na koła łańcuchów, które nie są autoryzowane przez dealera BAIC Motor. Nieodpowiednie łańcuchy śnieżne na kołach mogą uszkodzić opony, obręcze, hamulce oraz nadwozie samochodu. Podczas korzystania z łańcuchów należy zwrócić uwagę na następujące kwestie:

- łańcuchy można zakładać tylko na koła napędowe (koła przednie);
- należy przestrzegać instrukcji montażu łańcuchów i ograniczeń prędkości samochodu dla różnych warunków drogowych;
- aby uniknąć uszkodzenia opon i nadmiernego zużycia łańcuchów, należy zdjąć łańcuchy z kół podczas jazdy po beśniej drodze.

## Czyszczenie samochodu

### Czyszczenie z zewnątrz

#### Mycie samochodu

Regularne mycie samochodu jest niezbędne dla utrzymania dobrego stanu samochodu przez długi czas.

 Nie używać do konserwacji samochodu benzyny, terpentyny, oleju silnikowego, zmywaczy do paznokci ani innych lotnych płynów, które są toksyczne, łatwopalne i mogą łatwo doprowadzić do pożaru albo eksplozji!

 Po myciu samochodu skuteczność hamowania może się pogorszyć. Istnieje ryzyko wypadku. Po myciu samochodu należy przez kilka minut jechać z małą prędkością i kilkakrotnie delikatnie nacisnąć pedał hamulca, aby zapewnić sobie bezpieczeństwo jazdy pozwalając hamulcom szybko wyschnąć i odzyskać skuteczność hamowania.

 Do mycia powierzchni samochodu nie należy używać mocnego mydła domowego, mocnych detergentów chemicznych ani innych rozpuszczalników.

 Nie myć samochodu, gdy powierzchnia nadwozia jest bardzo gorąca; w przeciwnym razie powstaną plamy.

 Nie myć samochodu przy bezpośrednim nasłonecznieniu.

### Kiedy należy umyć samochód

W celu zabezpieczenia lakieru nadwozia samochód należy umyć w następujących przypadkach:

- po jeździe w deszczowe dni, gdyż kwaśny deszcz może uszkodzić powłokę lakierniczą.
- po jeździe wzdłuż morskiego wybrzeża, nadwozie samochodu może ulegać korozji w wyniku działania wody morskiej.
- aby pozbyć się zanieczyszczeń, takich jak sadza, odchody ptaków, żywica, cząstki metaliczne lub ciała owadów, które mogą uszkodzić lakier.
- aby nie pozostawiać na powierzchni karoserii pyłu lub błota w grudkach, które mogą uszkodzić lakier.

### Korzystanie z automatycznej myjni samochodowej

 Samochód z szyberdachem może być również myty automatycznie, ale należy zrezygnować z woskowania dachu na gorąco, ponieważ wosk może przyczepić się do szyberdachu i z czasem go uszkodzić.

## Mycie ręczne

Podczas mycia samochodu należy zwrócić uwagę na następujące kwestie:

- nie używać gorącej wody, nie myć samochodu przy bezpośrednim nasłonecznieniu.
- do mycia używać miękkiej gąbki.
- używać neutralnego środka myjącego.
- dokładnie spłukać samochód delikatnym strumieniem wody.
- nie kierować strumienia wody bezpośrednio na wlot powietrza.
- spłukać samochód czystą wodą i dokładnie osuszyć go irchą.
- gąbkę często płukać w dużej ilości wody.
- zadbać, aby otwory spustowe w drzwiach nie były zatkane.
- złącza, drzwi, okna i maska silnika są najbardziej podatne na korozję przez sól drogową. Dlatego miejsca te należy często myć.
- nie dopuszczać do wysychania środka myjącego znajdującego się na powierzchni lakierowanej.



Do mycia powierzchni samochodu nie należy używać mocnego mydła domowego, mocnych detergentów chemicznych ani innych rozpuszczalników.

Mycie przedziału silnikowego wodą jest zabronione. W przeciwnym razie obwody elektryczne, silnik i powiązane z nim elementy w przedziale silnikowym mogą ulec awarii.

Nie dopuszczać do kontaktu wody lub innych płynów z elementami elektrycznymi samochodu; w przeciwnym razie elementy elektryczne ulegną uszkodzeniu.

## Usuwanie plam

Aby uniknąć uszkodzenia lakieru nadwozia należy zwrócić uwagę na usuwanie asfaltu z dolnej części nadwozia lub plamy oleju z innych miejsc, a także zanieczyszczenia chemiczne, ciała owadów, tłuszcz i soki kapiące z drzew.

## Woskowanie samochodu

Regularne woskowanie samochodu chroni lakier i pomaga zachować piękny wygląd samochodu.

Po nałożeniu wosku wypolerować go w celu usunięcia pozostałości wosku z powierzchni nadwozia.

Przed woskowaniem należy samochód dokładnie umyć.

Nie używać wosków zawierających materiały ściernie, mieszaniny lub środki czyszczące, które mogą uszkodzić nadwozie.

## Czyszczenie podzespołów

Wycieranie szyb samochodu z zewnątrz.

Umyć szybę przednią, okna i lusterka boczne środkiem do czyszczenia szyb na bazie alkoholu, a następnie osuszyć szyby czystą szmatką nie pozostawiającą włókien lub irchą.

W celu czyszczenia przedniej szyby z kurzu nie należy używać suchej szmatki ani miotłki, ponieważ pył zawiera dużo drobnych cząstek piasku i na szybie powstaną zarysowania.

## Konserwacja spodu samochodu

Na obszarach, w których zimą na nawierzchni drogi jest używana sól drogowa, należy zczasu oczyścić spód samochodu, aby zapobiec gromadzeniu się brudu lub soli, powodujących korodowanie spodu samochodu i elementów układu zawieszenia. Zimą lub wiosną należy sprawdzić stan zabezpieczenia antykorozyjnego i uszczelnień podwozia. W razie potrzeby proszę się skontaktować z autoryzowanym serwisem dealera BAIC Motor w celu wykonania jego naprawy. Czyszczenie obręczy kół ze stopów aluminium

Obręcze kół ze stopu aluminium należy często myć, zwłaszcza tam, gdzie zimą stosuje się sól drogową. Jeśli koło jest zaplamione solą, spowoduje to korozję i odbarwienie obręczy koła ze stopu aluminium.

 Aby uniknąć korozji obręczy kół do ich mycia nie należy używać środków czyszczących zawierających silne kwasy lub zasady.

 Aby nie pozostawić na obręczy śladów po użyciu środka czyszczącego, należy go spłukać do czysta w ciągu 15 minut.

Koła

- Podczas mycia samochodu należy umyć wewnątrz kół.
- Do mycia kół nie używać ściemych środków czyszczących.
- Regularnie sprawdzać obręcze pod kątem odkształceń i korozji. ● Deformacja lub korozja może spowodować nieszczelność lub uszkodzenie brzegów opony.
- Aby uniknąć pogorszenia stanu opony należy zczasu usuwać małe kamienie osadzone w bieżniku opony.
- W celu zmniejszenia korozyjnego oddziaływania brudu na koła zaleca się woskowanie kół.

Czyszczenie chromowanych części

Aby zachować połysk chromowanych części zaleca się regularne ich mycie za pomocą środka polerującego do powierzchni chromowanych, nie zawierającego materiałów ściernych.

## Czyszczenie wnętrza samochodu

### Wycieranie szyb od wewnątrz.

Podczas wycierania szyb od wewnętrznej strony nie używać ostrych narzędzi ani chlorowanego środka do dezynfekcji. W przeciwnym razie przewód ogrzewania tylnej szyby może zostać uszkodzony.

Aby zapobiec zaparowaniu wewnętrznej strony szyb w zimie można je przyskać niewielką ilością specjalnego środka przeciwmgielnego.

### Pasy bezpieczeństwa

Taśmę pasa bezpieczeństwa można czyścić gąbką zanurzoną w neutralnym płynie czyszczącym.

Po oczyszczeniu taśmy pasa bezpieczeństwa należy ją przed użyciem osuszyć, aby uniknąć uszkodzenia zwijacza nie można do niego od razu wprowadzać mokrej taśmy.

Nie czyścić taśmy pasa za pomocą wybielaczy, barwników i środków chemicznych, gdyż może to spowodować poważne uszkodzenie taśmy.

### Dywanik podłogowy

Bez względu na to, jaki dywanik podłogowy jest używany, należy się upewnić czy nadaje się on do tego samochodu i czy jest prawidłowo, nieruchomo zamocowany tak, aby nie zakłócał obsługi pedałów.

▲ Nie zamocowany dywanik podłogowy może utrudniać działanie pedału hamulca i pedału gazu i stanowić przyczynę poważnego wypadku.

## Zabiegi antykorozyjne

### Należy zapobiegać korozji samochodu.

👁 Aby utrzymać samochód w czystości, należy go często myć i woskować.

👁 Sprawdzaj często obecność drobnych uszkodzeń lakieru i zaprawiaj je jak najszybciej.

👁 Sprawdź, czy na podwoziu samochodu nie nagromadził się piasek, brud lub sól. Jeśli tak, jak najszybciej spłukać zanieczyszczenia wodą.

👁 Nie dopuszczać do kontaktu wody lub innych płynów z elementami elektrycznymi samochodu; w przeciwnym razie elementy elektryczne ulegną uszkodzeniu.

👁 Nie moczyć wnętrza kabiny wodą w celu usunięcia brudu, piasku lub innych zanieczyszczeń. Zanieczyszczenia należy usuwać za pomocą odkurzacza lub szczotki.

Ze względu na korozyjne właściwości środków zapobiegających zamarzaniu i oblodzeniu, mogą one przyspieszać korozję i starzenie się elementów podwozia, takich jak układ wydechowy, linki hamulca postojowego, przewody hamulcowe, płyty podłogowe i błotniki. Dlatego też, jeśli samochód porusza się po takich drogach, jego spód należy w porę oczyścić.

Na niektórych obszarach może być wymagane stosowanie specjalnych środków antykorozyjnych, proszę to skonsultować z autoryzowanym serwisem dealera BAIC Motor.

### Najczęstsze przyczyny korozji samochodu

- Wilgotne zabrudzenia lub zanieczyszczenia nagromadzone w zagłębieniach blachy lub innych części.
- Uszkodzenia powłoki wierzchniej lub innych warstw ochronnych spowodowane piaskiem i małymi kamykami lub drobnymi zdarzeniami drogowymi.

---

## Recykling i ochrona środowiska

### Recykling materiałów

#### Tworzywa sztuczne

Elementy plastikowe i gumowe mają oznaczenia zgodne z obowiązującymi przepisami. Aby ułatwić recykling, zakres użytych materiałów został ograniczony: większość tworzyw sztucznych to tworzywa termoplastyczne, które można poddawać recyklingowi poprzez ich topienie, granulowanie i kruszenie.

#### Metal

W 100% nadaje się do recyklingu.

#### Szkło

Po wymontowaniu może być zbiorowo przetwarzane przez huty szkła.

#### Guma

Po przetworzeniu, opony i pierścienie uszczelniające mogą być stosowane do produkcji membran hydroizolacyjnych, chodników gumowych itp.

### Ochrona środowiska

Serwisowanie samochodu w autoryzowanym serwisie dealera BAIC Motor pozwala kontrolować wszelkiego rodzaju zagrożenia powodowane zanieczyszczeniami i pomaga chronić środowisko.

#### Zezłomowane lub uszkodzone części

Nie wolno się ich pozbywać w dowolny sposób, a autoryzowany serwis dealera BAIC Motor dysponuje środkami niezbędnymi do recyklingu i ochrony środowiska.

#### Zużyty olej

Autoryzowany serwis dealera BAIC Motor jest odpowiedzialny za zbieranie i zagospodarowanie odpadów, dlatego warto powierzyć mu wymianę oleju, aby kontrolować różne zagrożenia powodowane zanieczyszczeniami.

#### Zużyty akumulator i baterie

Nie wolno wyrzucać akumulatora ani baterii pilota zdalnego sterowania. Są one szkodliwe dla środowiska. Należy je przekazać do wyznaczonych punktów zbiórki odpadów.



## Narzędzia podręczne kierowcy

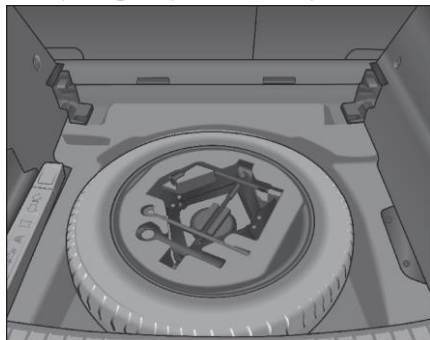

Skrzynka narzędziowa kierowcy znajduje się pod podłogą bagażnika. W celu skorzystania z narzędzi należy otworzyć bagażnik i pociągnąć za uchwyt podłogi bagażnika do góry, aż podłoga bagażnika znajdzie się w najwyższym punkcie.

**i** Po skorzystaniu z narzędzi kierowcy należy je odłożyć na miejsce, aby nie powodowały niepotrzebnego hałasu i były gotowe do następnego użycia.

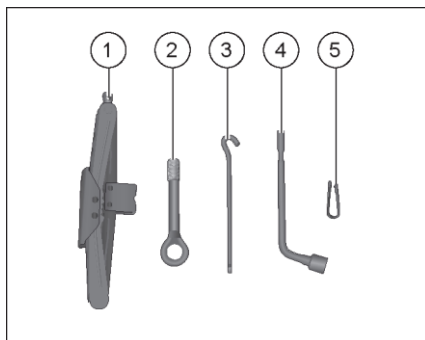

Po otwarciu skrzynki narzędziowej dostępne są następujące narzędzia:

- ① Podnośnik samochodowy
- ② Przedni hak holowniczy
- ③ Ramię podnośnika
- ④ Klucz do kół
- ⑤ Przyrząd do demontażu osłon nakrętek

**▲** Niewłaściwe użycie podnośnika samochodowego może spowodować poważne obrażenia.

- Podnośnik samochodowy jest przeznaczony wyłącznie do awaryjnej wymiany koła. Podnośnik ten nie może być używany do podtrzymywania samochodu przez długi czas, przy czym tylko jedno koło może być podniesione w danym momencie.
- Będącego na wyposażeniu podnośnika samochodowego można używać wyłącznie do wymiany kół. Nie wolno go używać do podnoszenia innych ciężkich przedmiotów lub pojazdów.
- Podnośnika samochodowego można używać tylko na płaskim i twardym podłożu.
- Podczas korzystania z podnośnika samochodowego nie wolno uruchamiać silnika; w przeciwnym razie łatwo jest spowodować wypadek.
- Jeżeli jakaś czynność musi być wykonywana pod samochodem, samochód musi spoczywać na odpowiednich podporach zabezpieczających.
- Aby uniknąć obrażeń, podczas podnoszenia samochodu za pomocą podnośnika samochodowego należy pamiętać, aby nie wsuwać pod samochód żadnej części ciała.

### Kamizelka odblaskowa

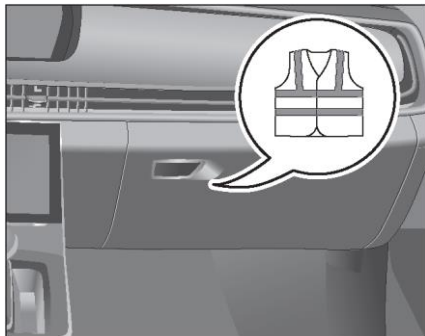

W schowku pasażera znajdują się kamizelki odblaskowe dla kierowcy i pasażerów pomagających podczas usuwania awarii samochodu w nocy lub w warunkach słabej widoczności, poprawiają one widzialność osób przebywających na zewnątrz samochodu.

### Trójkąt ostrzegawczy

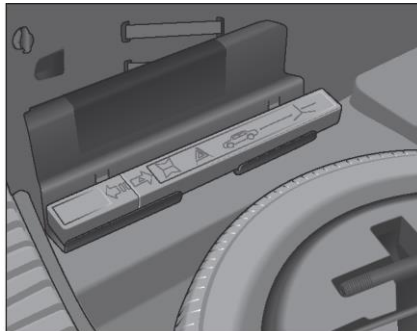

Trójkąt ostrzegawczy jest zamocowany pod wykładziną podłogową bagażnika. W celu skorzystania z narzędzi należy otworzyć bagażnik i pociągnąć za uchwyt podłogi bagażnika do góry, aż podłoga bagażnika znajdzie się w najwyższym punkcie.

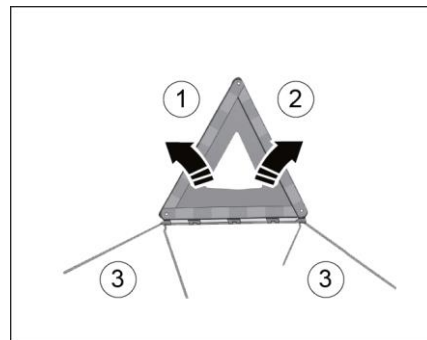

Przed użyciem trójkąta ostrzegawczego rozłożyć jego dwa ramiona ① i ② po czym zabezpieczyć je górnym zaciskiem blokującym. Rozstawić cztery dolne wsporniki ③ i umieścić trójkąt na podłożu za samochodem, tak aby odblaskowa strona trójkąta ostrzegawczego była skierowana do tyłu.

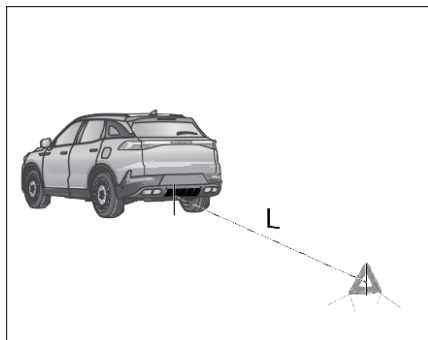

Kategoria drogi	Drogi zwykłe	Drogi szybkiego ruchu
Odległość za samochodem L	30÷50 m	ponad 100 m

**i** Są to tylko ogólne wskazówki. Trójkąt ostrzegawczy należy umieścić w odległości określonej przez przepisy ruchu drogowego.

### Koło zapasowe

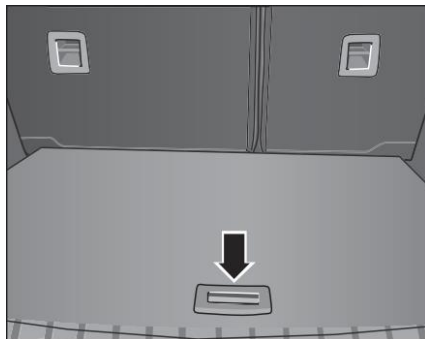

Koło zapasowe znajduje się pod podłogą bagażnika. Aby go wyjąć w celu użycia należy wykonać wymienione niżej kroki.

1. Otworzyć pokrywę bagażnika;
2. Podnieść podłogę bagażnika łapiąc za uchwyt;

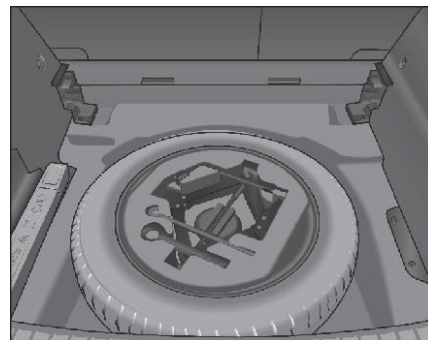

3. Podnieść całkowicie podłogę bagażnika do góry i wyjąć skrzynkę narzędziową kierowcy;

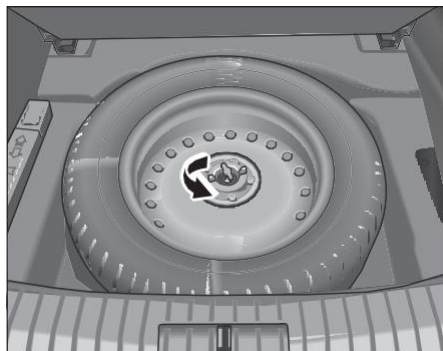

4. Odkręcić ręcznie specjalną nakrętkę mocującą znajdującą się pośrodku koła zapasowego obracając ją w kierunku przeciwnym do ruchu wskazówek zegara, po czym wyjąć koło zapasowe.

👁️ Koło zapasowe może być używane tylko przez krótki czas. Maksymalna prędkość samochodu nie powinna przekraczać 80 km/h.

👁️ Nie wolno używać dwóch lub więcej kół zapasowych podczas jazdy.

👁️ Wymiary obręczy i opony koła zapasowego mogą się różnić od wymiarów koła uszkodzonego. Sposób prowadzenia samochodu po zamontowaniu koła zapasowego ulegnie zmianie. Należy rozsądnie kontrolować prędkość samochodu, unikać gwałtownego przyspieszenia i nagłego hamowania.

### Wymiana koła na zapasowe

W przypadku wykrycia pęknięcia, przebicia, wybrzuszenia lub utraty powietrza w oponie, należy powoli dojechać do równego i bezpiecznego miejsca, aby dokonać wymiany koła na zapasowe i uniknąć dalszego uszkodzenia opony i obręczy. Następnie należy włączyć światła awaryjne i ustawić trójkąt ostrzegawczy w zalecanej odległości za samochodem.

⚠️ Wymiana koła to niebezpieczna operacja. Samochód może się ześlizgnąć z podnośnika samochodowego, przewrócić się i przygnieść kierowcę lub inne osoby, powodując poważne obrażenia ciała lub śmierć. Koło należy wymieniać na bezpiecznym, płaskim i twardym podłożu. Należy ściśle przestrzegać odpowiednich przepisów. Wszyscy pasażerowie powinni opuścić samochód i czekać w bezpiecznym miejscu.

⚠️ Aby zapobiec poruszeniu się samochodu, należy podjąć następujące działania:

- zaciągnąć hamulec postojowy.
- przełączyć bieg na „P”.
- wyłączyć silnik. Nie uruchamiać silnika podczas podnoszenia samochodu.

- nikomu nie wolno pozostawać w samochodzie.

### Demontaż uszkodzonego koła

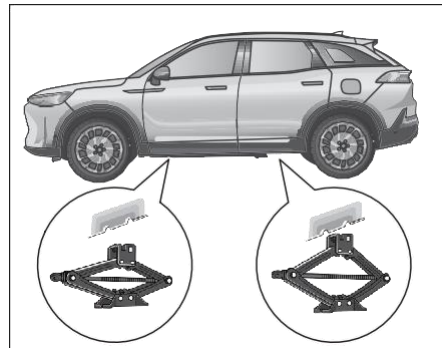

1. Umieścić odpowiednie klocki przed i za kołem po przekątnej względem uszkodzonego koła, aby zapobiec poruszeniu się samochodu podczas podnoszenia;
2. Umieścić podnośnik samochodowy pod odpowiednim punktem podparcia. Dopilnować, aby podnośnik samochodowy spoczywał na płaskim i twardym podłożu;

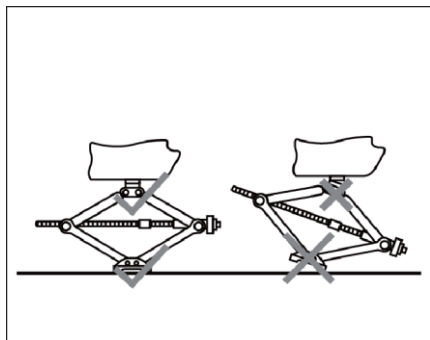

 Dopilnować, aby zespół podnośnika podnosił samochód pionowo.



3. Obrócić śrubę podnośnika tak, aby wycięcie na głowce podnośnika zaażębiło się z punktem podparcia nadwozia, ale nie podnosić samochodu.
4. W celu asekuracji należy umieścić koło zapasowe pod nadwoziem po stronie uszkodzonego koła;



5. Zdjąć kołpaki z nakrętek kół za pomocą przyrządu do demontażu kołpaków;
6. Poluzować nakrętki uszkodzonego koła obracając je w kierunku przeciwnym do ruchu wskazówek zegara za pomocą klucza do kół;

 Nakrętki uszkodzonego koła należy poluzować przed całkowitym podniesieniem samochodu. Nie usuwać nakrętek koła, dopóki koło nie znajdzie się nad podłożem.



7 Obracać ramię podnośnika w kierunku zgodnym z ruchem wskazówek zegara podnosząc samochód, aż uszkodzone koło znajdzie się nad podłożem;

8. Wyjąć nakrętki koła, a następnie zdjąć uszkodzone koło. Umieścić uszkodzone koło w odpowiednim miejscu pod samochodem, po czym założyć koło zapasowe.

⚠ Podczas jazdy, ciepło generowane przez układ hamulcowy powoduje, że nakrętki kół są gorące. Należy uważać podczas ich wyjmowania.

⚠ Należy ściśle przestrzegać środków ostrożności dotyczących obsługi podnośnika samochodowego.

⚠ Nie podparć samochodu w miejscach innych niż wskazane punkty podparcia.

⚠ Nie stosować żadnych podkładek regulacyjnych na podnośniku ani pod nim.

⚠ Nie używać innego podnośnika samochodowego, poza należącym do wyposażenia tego samochodu.

⚠ Nie podnosić samochodu zbyt wysoko.

⚠ Podczas podnoszenia należy bez przerwy obserwować samochód. Jeśli wyczuwalne jest wyraźne nachylenie lub nietypowy ruch karoserii, należy przerwać podnoszenie, znaleźć i usunąć problem, po czym ponowić operację.

#### Montaż koła zapasowego

⚠ Nie należy używać koła zapasowego, które uległo uszkodzeniu lub którego opona osiągnęła granicę zużycia. Należy unikać używania opon starszych niż sześć lat.

⚠ Po zamontowaniu koła zapasowego należy sprawdzić ciśnienie w oponie i wyregulować je do wymaganej wartości.

⚠ Koło zapasowe jest używane tylko w sytuacjach awaryjnych. Po zamontowaniu koła zapasowego należy jechać ostrożnie, nie przekraczać prędkości 80 km/h i, na ile to możliwe, starać się unikać gwałtownego przyspieszania i hamowania.



1. Dopasować otwór montażowy koła zapasowego do tarczy hamulcowej i założyć je na piastę koła;

👁 Przed zamontowaniem koła zapasowego konieczne jest usunięcie zabrudzeń i brudu z powierzchni styku koła z tarczą hamulcową.

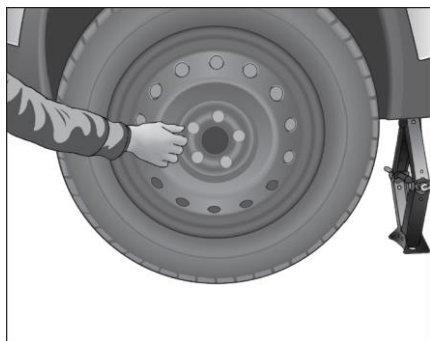

2. Podczas montowania nakrętek mocujących koło, należy najpierw dokręcić wszystkie nakrętki ręcznie, a następnie dokręcić wstępnie kluczem do kół upewniając się, że koło zostało prawidłowo założone;
3. Obracać ramieniem podnośnika w kierunku przeciwnym do ruchu wskazówek zegara, aby opuścić samochód;

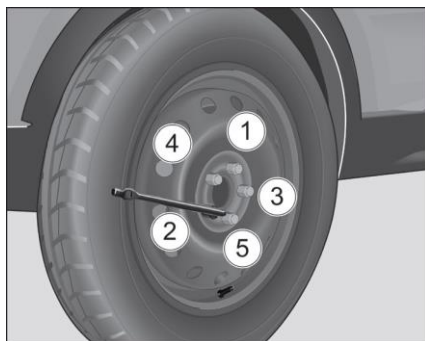

4. Dokręcić nakrętki mocujące koło obracając je za pomocą klucza do kół w kierunku zgodnym z ruchem wskazówek zegara. Nie należy używać żadnych innych narzędzi do zwiększenia siły dokręcania, takich jak młotek lub rurka. Należy pilnować, aby klucz był do końca włożony na nakrętki.
5. Nakrętki mocujące koło należy dokręcać równomiernie jedną po drugiej, w kolejności po przekątnej, zaczynając od ① aż do ⑤. Właściwy moment obrotowy to  $110\pm 10$  Nm.

▲ Gwinty nakrętek do kół i w śrubach piasty muszą być utrzymywane w czystości, bez smaru i innych dodatków.

▲ Nakrętki mocujące koło należy dokręcić prawidłowo, używając wskazanego momentu obrotowego; w przeciwnym razie nakrętki mogą się poluzować podczas jazdy, co może być przyczyną wypadku drogowego.

▲ Nakrętki mocujące koło należy dokręcać za pomocą klucza do kół będącego na wyposażeniu samochodu, co jednak nie pozwala sprawdzić momentu obrotowego. Należy rozsądnie kontrolować prędkość samochodu podczas jazdy, aby unikać gwałtownego przyspieszenia i nagłego hamowania, a następnie udać się jak najszybciej do autoryzowanego serwisu dealera BAIC Motor w celu sprawdzenia i dokręcenia nakrętek do kół właściwym momentem obrotowym.

👁 Jeśli podczas wymiany koła okaże się, że nakrętki są zardzewiałe lub trudno je dokręcić, takie śruby należy wymienić, a gwintowane piasty oczyścić.

👁 Po zamontowaniu koła zapasowego należy jak najszybciej udać się do autoryzowanego serwisu dealera BAIC Motor w celu dokonania naprawy. Po naprawieniu uszkodzonego koła należy niezwłocznie zastąpić nim koło zapasowe.

### Odkładanie narzędzi i części we właściwe miejsce

- Wymienione uszkodzone koło należy prawidłowo zamocować.
- Narzędzia kierowcy po ich użyciu należy bezzwłocznie oczyścić i odłożyć z powrotem na miejsce.
- Po wymianie koła należy pamiętać o schowaniu z powrotem trójkąta ostrzegawczego.

### Bezpieczniki

#### Skrzynka bezpiecznikowa w desce rozdzielczej



Skrzynka bezpiecznikowa deski rozdzielczej znajduje się w dolnej lewej części deski rozdzielczej i można się do niej dostać po zdjęciu pokrywy skrzynki bezpiecznikowej na desce rozdzielczej.

#### Skrzynka bezpiecznikowa przedziału silnikowego

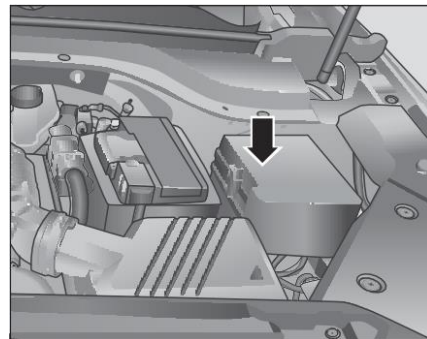

Skrzynka bezpiecznikowa przedziału silnikowego znajduje się po lewej stronie przedziału silnikowego.

#### Sprawdzanie i wymiana bezpieczników.

Jeśli któreś z urządzeń elektrycznych w samochodzie przestanie działać, należy najpierw sprawdzić, czy nie jest to spowodowane przepalonym bezpiecznikiem. W celu określenia, który bezpiecznik lub bezpieczniki zabezpieczają dany element można wykorzystać specyfikację bezpieczników i wykaz funkcjonalny.

W celu ustalenia, czy to przepalenie bezpiecznika jest przyczyną usterki należy wymienić wszystkie uszkodzone bezpieczniki i sprawdzić, czy urządzenie elektryczne działa normalnie. Jeśli usterka nadal występuje, proszę się skontaktować z autoryzowanym serwisem dealera BAIC Motor w celu wykonania przeglądu i naprawy.



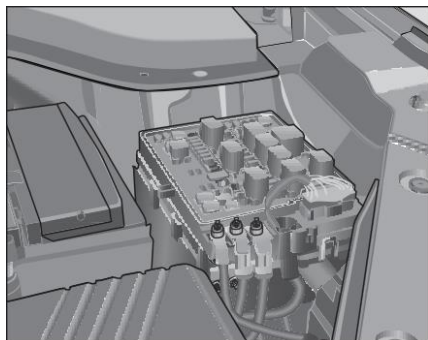

W celu wyciągnięcia bezpiecznika należy użyć ściągacza bezpieczników znajdującego się na pokrywie skrzynki bezpiecznikowej.

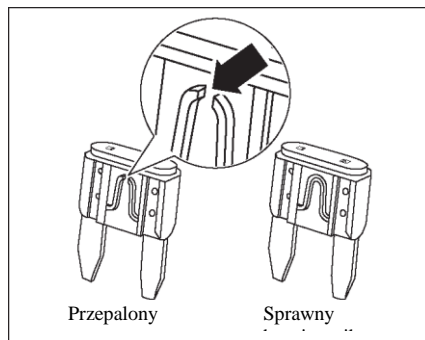

Wyciągnąć bezpiecznik odpowiadający urządzeniom elektrycznym, które przestały działać, i sprawdzić go.

Sprawdzić, czy drucik w bezpieczniku nie jest przepalony. Jeśli bezpiecznik jest przepalony (przepalony bezpiecznik jest pokazany na rysunku), należy go wymienić na zapasowy bezpiecznik o takim samym lub niższym amperażu.

Jeśli zamienny bezpiecznik, o tej samej mocy znamionowej, przepali się w krótkim czasie, oznacza to, że w samochodzie ma miejsce poważna usterka elektryczna. Zabrania się dalszego używania uszkodzonego urządzenia elektrycznego, należy pozostawić przepalony bezpiecznik w skrzynce bezpiecznikowej i skontaktować się z autoryzowanym serwisem dealera BAIC Motor w celu rozwiązania problemu.

**i** Jeśli samochód nie może jechać z powodu braku bezpiecznika zapasowego, można wyjąć bezpiecznik o takim samym lub niższym natężeniu prądu z innego obwodu i użyć go jako zapasowego. Należy dopilnować, aby tymczasowo nieużywane urządzenie elektryczne nie zakłócało jazdy, można np. użyć bezpiecznika gniazda 12 V lub radia.

**👁** Jeśli usterka ustąpi po wymianie przepalonego bezpiecznika na zapasowy bezpiecznik o niższym amperażu, należy go jak najszybciej wymienić na bezpiecznik o prawidłowej mocy znamionowej.

## Rozmieszczenie bezpieczników w skrzynce bezpiecznikowej przedziału silnikowego

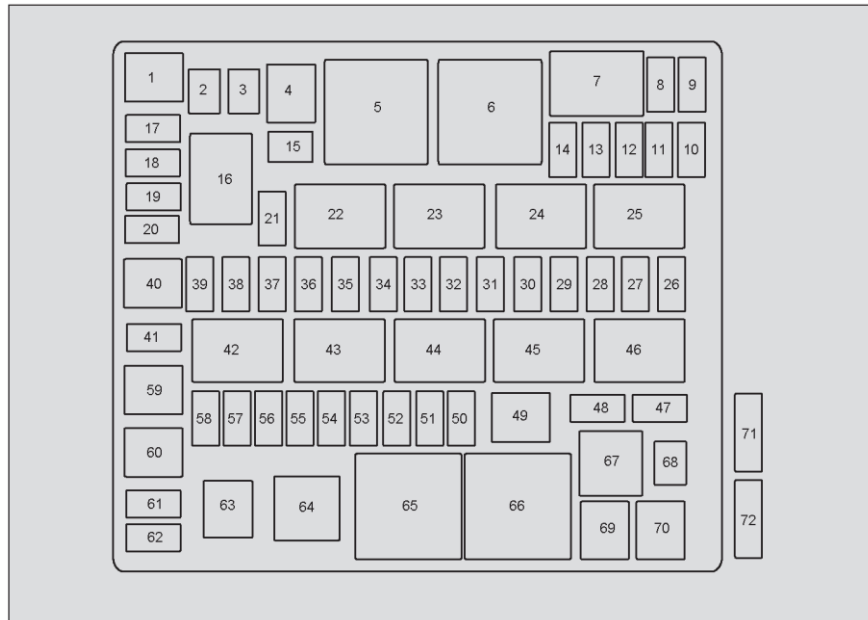

**⚠** Aby uniknąć uszkodzenia samochodu, a nawet pożaru lub ofiar w ludziach, zabrania się zastępowania bezpieczników innymi elementami.

**⚠** Użycie niewłaściwego bezpiecznika może spowodować pożar lub obrażenia ciała.

**i** Bezpieczniki mogą się nieznacznie różnić w zależności od modelu samochodu, proszę sprawdzić specyfikację konkretnego samochodu.

**i** Niektóre odbiorniki energii elektrycznej mogą mieć wiele bezpieczników lub kilka odbiorników energii elektrycznej może korzystać z jednego bezpiecznika.

**Specyfikacja i funkcje bezpieczników przedziału silnikowego**

Nr	Specyfikacja	Zabezpieczany obwód
1	40 A	ESP
2	-	Rezerwowy
3	30 A	TCU
4	40 A	Dmuchała
5	-	Przełącznik dmuchawy
6	-	Rezerwowy
7	-	Przełącznik główny
8	15 A	TCU
9	10 A	EMS
10	15 A	Cewka zapłonowa
11	10 A	Przednia/tylna sonda lambda
12	10 A	OCV
13	10 A	Wtrysk paliwa
14	5 A	Sprężenie zwrotne sygnału rozruchu
15-18	-	Rezerwowy
19	10 A	Przednia prawa lampa zespolona

Nr	Specyfikacja	Zabezpieczany obwód
20-21	-	Rezerwowy
22	-	Przełącznik IG2
23	-	Przełącznik wolnej pracy wycieraczek przednich
24	-	Przełącznik szybkiej pracy wycieraczek przednich
25	-	Przełącznik wycieraczki szyby tylnej
26	10 A	Wycieraczka szyby tylnej
27	15 A	Sygnal dźwiękowy
28	10 A	Przednie prawe światło przeciwmgielne
29	10 A	Przednie lewe światło przeciwmgielne
30	20 A	Elektroniczna pompa próżniowa
31	-	Rezerwowy
32	10 A	Spryskiwacz szyby przedniej
33	10 A	Sprężarka klimatyzatora
34	20 A	Wolna/szybka praca

Nr	Specyfikacja	Zabezpieczany obwód
		wycieraczek przednich
35	30 A	IG2
36	10 A	Przednia lewa lampa zespolona
37	10 A	Doświetlanie zakrętów
39	10 A	Zasilanie przełącznika hamulca
40	-	Rezerwowy
41	-	Rezerwowy
42	-	Przełącznik ogrzewania szyby tylnej i akcesoriów
43	-	Rezerwowy
44	-	Przełącznik IG1
45	-	Rezerwowy
46	-	Przełącznik rozrusznika
47	10 A	Światła drogowe
48	-	Rezerwowy
49	-	Rezerwowy
50	-	Rezerwowy
51	-	Rezerwowy
52	30 A	IG1

Nr	Specyfikacja	Zabezpieczany obwód
53	-	Rezerwowy
54	20 A	Pompa olejowa
55	5 A	EPS IG
56	5 A	EMS IG
57	5 A	Ogrzewanie lusterek bocznych
58	30 A	Ogrzewanie szyby tylnej
59	-	Rezerwowy

Nr	Specyfikacja	Zabezpieczany obwód
60	40 A	ESP
61	5 A	ESP IG
62	5 A	TCU
63	50 A	IEC2
64	-	Przełącznik pompy paliwowej
65	-	Rezerwowy
66	-	Rezerwowy
67	-	Przełącznik świateł

Nr	Specyfikacja	Zabezpieczany obwód
		drogowych
68	30 A	Rozrusznik
69	60 A	EPS - Elektryczne wspomaganie układu kierowniczego
70	60 A	IEC1
71	150 A	Alternator
72	60 A	Wentylator PWM

## Rozmieszczenie bezpieczników w skrzynce bezpiecznikowej deski rozdzielczej

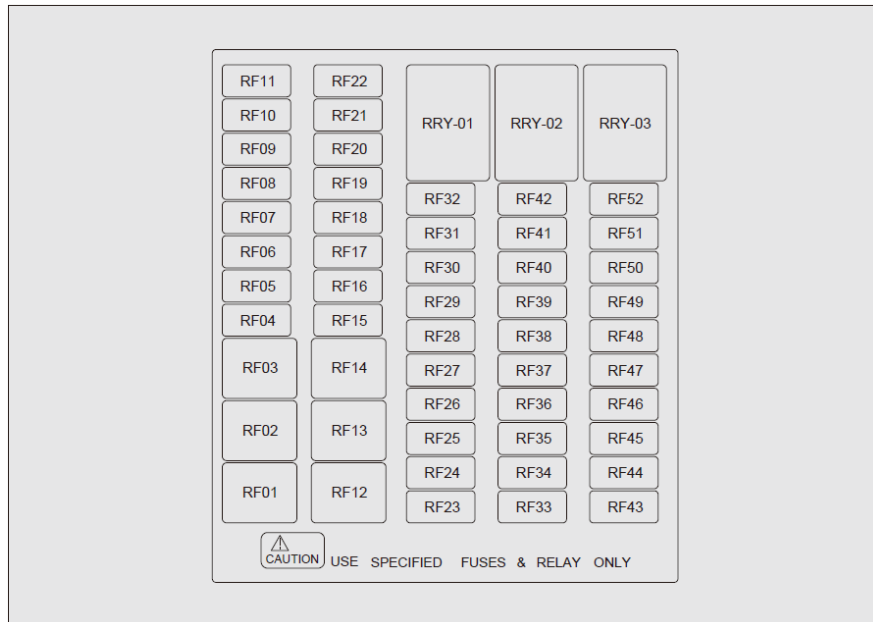

**⚠** Aby uniknąć uszkodzenia samochodu, a nawet pożaru lub ofiar w ludziach, zabrania się zastępowania bezpieczników innymi elementami.

**⚠** Użycie niewłaściwego bezpiecznika może spowodować pożar lub obrażenia ciała.

**i** Bezpieczniki mogą się nieznacznie różnić w zależności od modelu samochodu, proszę sprawdzić specyfikację konkretnego samochodu.

**i** Niektóre odbiorniki energii elektrycznej mogą mieć wiele bezpieczników lub kilka odbiorników energii elektrycznej może korzystać z jednego bezpiecznika.

## Specyfikacja i funkcje bezpieczników deski rozdzielczej

Nr	Specyfikacja	Zabezpieczany obwód
F01	30 A	Elektryczny fotel kierowcy A*
F02	30 A	Elektryczny fotel kierowcy C*
F03	20 A	Radio
F04	20 A	Radio
F05	20 A	Szyberdach
F06	10 A	Kamera pokładowa*
F07	10 A	Sterownik układu klimatyzacji
F08	10 A	BDC
F09	10 A	Bramka
F10	10 A	Tablica wskaźników
F11	20 A	Elektryczny fotel kierowcy B*
F12	30 A	BDC
F13	30 A	Sterownik elektrycznej klapy tylnej*
F14	30 A	BDC
F15	20 A	Podnośnik szyby przedniej lewej

Nr	Specyfikacja	Zabezpieczany obwód
F16	20 A	Podnośnik szyby przedniej prawej
F17	20 A	Podnośnik szyby tylnej lewej
F18	20 A	Podnośnik szyby tylnej prawej
F19	25 A	Wzmacniacz
F20	25 A	Kanapa tylna
F21	15 A	Ogrzewanie kierownicy
F22	15 A	Tyłne lampy zespolone
F23	15 A	Gniazdo 12 V
F24	5 A	Zasilanie BDC
F25	10 A	Zasilanie systemu nagłośnienia
F26-28	-	Rezerwowy
F29	10 A	Fotele masujące
F30	10 A	BDC
F31	15 A	BDC
F32	15 A	BDC
F33	5 A	Elektryczny zmieniacz biegów IG1
F34	5 A	Tablica wskaźników IG1
F35	10 A	Sterownik poduszek

Nr	Specyfikacja	Zabezpieczany obwód
		powietrznych
F36	5 A	Czujnik cofania IG1
F37	10 A	Sterownik klimatyzatora IG1
F38	5 A	Radar fal milimetrowych IG1
F39-42	-	Rezerwowy
F43	15 A	Wbudowany zasilacz IG2
F44	10 A	USB
F45	10 A	Sterownik klimatyzatora IG2
F46	5 A	BDC IG2
F47	5 A	Przełącznik deski rozdzielczej IG2
F48-49	-	Rezerwowy
F50	10 A	BDC
F51	15 A	BDC
F52	-	Rezerwowy
RRY-01	-	Rezerwowy
RRY-02	-	Rezerwowy
RRY-03	-	Rezerwowy

## Wymiana żarówek

Kierunkowskazy, światła stopu i światła przednie mają wpływ na bezpieczeństwo jazdy. Przed rozpoczęciem jazdy należy sprawdzić światła samochodu.

Zwykle podczas wymiany żarówek konieczny jest demontaż powiązanych z nimi części, a wymiana niektórych żarówek odbywa się w obrębie przedziału silnikowego. Takie operacje bywają skomplikowane i wymagają specjalistycznych umiejętności oraz narzędzi. Zalecane jest udanie się do autoryzowanego serwisu dealera BAIC Motor w celu wymiany żarówek.

👁️ Żarówka, która dopiero co zgasała może być gorąca. Przed jej wymianą należy poczekać aż ostygnie.

👁️ Nie wolno dotykać żarówki gołymi rękami. Aby nie pogorszyć efektu świecenia, można użyć do jej owinięcia tkaniny nie pozostawiającej włókien.

## Specyfikacja żarówek

Nazwa lampy	Oznaczenie	Ilość	Kolor światła
Kierunkowskaz przedni	PY21W*	Po jednej szt. z obu stron.	Pomarańczowe
	LED	-	Pomarańczowe
Wewnętrzna przednia lampka sufitowa	C10W*	2	Białe
	LED	-	Białe
Lampka w drzwiach	W5W*	1	Białe

👁️ Przednie światła pozycyjne, światła do jazdy dziennej, światła mijania, światła drogowe, przednie światła przeciwmgielne, światła stopu, tylne światła pozycyjne, tylne kierunkowskazy, światło cofania, oświetlenie tablicy rejestracyjnej, tylne światło przeciwmgielne, oświetlenie bagażnika, oświetlenie schowka pasażera, oświetlenie nastrojowe, górne światło stopu, kierunkowskazy boczne i tylna lampka sufitowa to światła typu LED. Świeł LED nie można wymieniać samodzielnie. Zalecane jest udanie się do autoryzowanego serwisu dealera BAIC Motor w celu ich sprawdzenia i wymiany.

## Używanie kabli rozruchowych

Jeśli silnika nie udaje się uruchomić z powodu rozładowania akumulatora, do uruchomienia silnika można użyć akumulatora innego pojazdu korzystając z kabli rozruchowych, przy czym należy zwrócić uwagę na następujące kwestie:

- napięcie znamionowe akumulatora zasilającego musi być równe niż 12 V, a jego pojemność (Ah) nie może być niższa niż pojemność rozładowanego akumulatora.
- należy używać wyłącznie kabli rozruchowych o wystarczająco dużym przekroju.
- używać wyłącznie kabli rozruchowych z izolowanymi zaciskami.

⚠️ Podczas rozruchu awaryjnego oba pojazdy nie mogą stykać się ze sobą. W przeciwnym razie, po połączeniu dodatknych zacisków obu akumulatorów dojdzie do natychmiastowego przepływu prądu, co może być niebezpieczne.

👁️ Przed rozpoczęciem pracy przy akumulatorach należy uważnie przeczytać i przestrzegać zaleceń dotyczących bezpieczeństwa pracy przy akumulatorach.

⚠️ W pobliżu akumulatora może występować wodór, który jest gazem wybuchowym. Akumulator należy trzymać z dala od iskrzących przedmiotów i otwartych płomieni.

⚠️ Nie wolno ładować zamrożonego akumulatora, ponieważ istnieje ryzyko wybuchu! Nawet po rozmrożeniu akumulatora, elektrolit podczas ładowania może się przelać, powodując uszkodzenia korozyjne. Zamrożony akumulator należy wymienić na nowy.

Podłączając kable rozruchowe, najpierw należy połączyć zaciski dodatnie, a następnie zaciski ujemne.

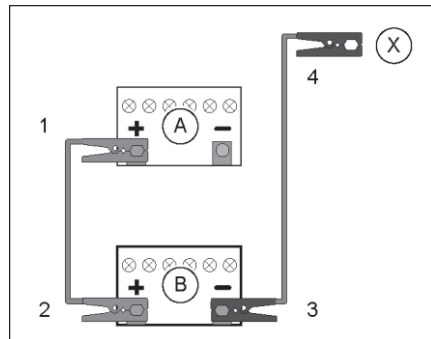

1. Wyłączyć przycisk Start/Stop;
2. Podłączyć jeden koniec ① czerwonego kabla do bieguna dodatniego (+) rozładowanego akumulatora „A”;
3. Podłączyć drugi koniec ② do bieguna dodatniego (+) akumulatora zasilającego „B”;

4. Podłączyć jeden koniec ③ czarnego kabla do bieguna ujemnego (-) akumulatora zasilającego „B”, a drugi koniec ④ do bloku silnika z rozładowanym akumulatorem „A” lub metalowej części trwale połączonej z blokiem silnika;
5. Uruchomić pojazd ze sprawnym akumulatorem, pozostawić go na biegu jałowym, a następnie uruchomić samochód z rozładowanym akumulatorem. Po uruchomieniu samochodu z rozładowanym akumulatorem, musi on pracować przez pewien czas, aby alternator mógł naładować akumulator.

**⚠** Niewłaściwe użycie kabli rozruchowych może spowodować wybuch akumulatora i poważne obrażenia ciała.

- Przedział silnikowy to obszar wysokiego ryzyka. Niewłaściwe metody pracy mogą doprowadzić do obrażeń ciała.
- Nie wolno podłączać kabla rozruchowego bezpośrednio do ujemnego bieguna rozładowanego akumulatora. W przeciwnym razie, w momencie podłączenia kabla rozruchowego dojdzie do iskrzenia, które może spowodować zapłon gazu palnego generowanego przez akumulator, powodując eksplozję.

- Nie wolno podłączać ujemnego kabla rozruchowego do żadnej części układu paliwowego lub przewodów paliwowych, ponieważ istnieje ryzyko pożaru.
- Nie pochylać się zbyt nisko nad akumulatorem podczas pracy, aby uniknąć poparzenia kwasem.
- Nie dopuszczać, aby otwarty płomień znajdował się blisko akumulatora; w przeciwnym razie może dojść do eksplozji.

**👁** Podczas podłączania lub odłączania kabli rozruchowych, przed podłączeniem lub odłączeniem drugiego kabla rozruchowego należy całkowicie podłączyć lub odłączyć jeden kabel rozruchowy. Nie wolno doprowadzić do zwarcia.

**👁** Podczas usuwania kabli rozruchowych należy pozostawić silnik uruchamianego samochodu na biegu jałowym, aby zapobiec ponownym problemom z rozruchem.



## Ciągnięcie, holowanie

### Holowanie samochodu

Zalecany jest kontakt z autoryzowanym serwisem dealera BAIC Motor lub profesjonalną firmą zajmującą się pomocą drogową. Kontaktując się z nimi, należy im udzielić informacji dot. typu skrzyni biegów oraz czy układ kierowniczy, hamulcowy i skrzynia biegów działają, tak aby można było zastosować odpowiedni sposób holowania.

Użycie do holowania samochodu odpowiedniego sprzętu holowniczego pozwoli zadbać, aby samochód nie został uszkodzony. Pracownicy profesjonalnej pomocy drogowej znają przepisy ruchu drogowego i można liczyć na pomoc ich strony!

### Holowanie na platformie pomocy drogowej



Najlepszą metodą holowania jest załadunek i przymocowanie uszkodzonego samochodu na platformie pojazdu pomocy drogowej, zwłaszcza, gdy samochód wymaga holowania po wypadku.

👁️ Po załadunku uszkodzonego samochodu na platformę pomocy drogowej należy zaciągnąć hamulec postojowy uszkodzonego samochodu i zamocować cztery koła, aby zapobiec przesuwaniu się uszkodzonego samochodu podczas awaryjnego hamowania pojazdu pomocy drogowej.

### Holowanie przodem

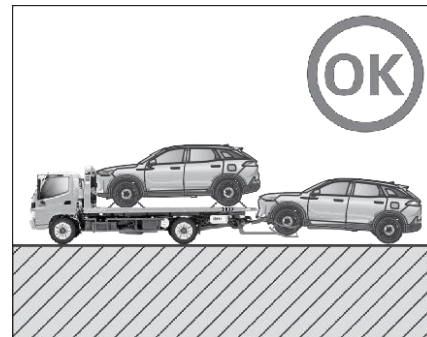

Zwolnić hamulec postojowy uszkodzonego samochodu (naciśnięć przełącznik AUTOHOLD i przytrzymać go przez ponad 3 s przed użyciem przycisku Start/Stop w celu wyłączenia zasilania całego samochodu), podnieść i zamocować przednie koła. Podnosząc przednie koła uszkodzonego samochodu, należy dopilnować, aby z tyłu pod samochodem był odpowiedni prześwit.

👁️ Podnosząc przednie koła uszkodzonego samochodu, należy dopilnować, aby z tyłu pod samochodem był odpowiedni prześwit. W przeciwnym razie podczas holowania tylny zderzak uszkodzonego samochodu będzie uderzał o podłoże, powodując jego uszkodzenie.

## Holowanie tyłem



Zwolnić hamulec postojowy uszkodzonego samochodu, podnieść i zamocować tylne koła, a przednie koła zamocować na małym wózku.

## Holowanie awaryjne

W sytuacjach awaryjnych, jeśli nie można użyć specjalnego pojazdu holującego, można tymczasowo użyć do holowania haka będącego na wyposażeniu. Podczas przygotowywania samochodu do holowania kierowca i pracownicy pomocy drogowej powinni uważnie zapoznać się z następującymi środkami ostrożności.

▲ Holowany pojazd musi mieć włączone światła awaryjne i przestrzegać przepisów ruchu drogowego.

▲ Przed rozpoczęciem holowania upewnić się, że układ hamulcowy, układ napędowy i kierowniczy oraz skrzynia biegów są w stanie zdawnym do użytku. W przypadku uszkodzenia któregośkolwiek z powyższych układów samochod musi być odholowany na platformie pomocy drogowej.

▲ Surowo zabrania się holowania samochodu, w którym akumulator jest wyczerpany lub uszkodzona jest automatyczna skrzynia biegów.

▲ Jeśli samochód ugrzęźnie w błocie, wgłębieniu lub piasku i nie może ruszyć, zaleca się skorzystanie z profesjonalnej pomocy drogowej. Aby uniknąć poważnych obrażeń ciała i uszkodzenia samochodu, zabrania się wyciągania samochodu za pomocą będącego na wyposażeniu haka holowniczego.

▲ Nie wolno holować samochodu z uruchomionym silnikiem.

▲ Niedoświadczony kierowca nie powinien próbować holowania innych pojazdów, gdyż może to skutkować wypadkiem.

▲ Aby uniknąć niepotrzebnych obrażeń, podczas holowania samochodu należy się stosować do zaleceń fachowców.

👁️ Pojazd holujący nie może być lżejszy od pojazdu holowanego; w przeciwnym razie można utracić kontrolę nad samochodem.

👁️ Holować można tylko po utwardzonych drogach i na krótkich dystansach, maksymalna dopuszczalna prędkość pojazdu holującego to 40 km/h, a maksymalny dopuszczalny dystans holowania to 25 km.

👁️ Przed rozpoczęciem holowania należy włączyć zapłon holowanego samochodu, przełączyć bieg na „N” i zwolnić hamulec postojowy.

👁️ Pojazdem holującym należy ruszać z miejsca wolno, aż do napięcia liny holowniczej, po czym pojazd holujący może ostrożnie przyspieszyć. Jeśli podczas jazdy wymagane jest hamowanie, kierowca holowanego pojazdu powinien z wyprzedzeniem wcisnąć delikatnie pedał hamulca.

👁️ Jeśli holowany samochód toczy się z oporami, nie wolno go holować na siłę i należy się skontaktować z autoryzowanym serwisem dealera BAIC Motor.

👁️ Należy unikać nadmiernej mocy i gwałtownych ruchów podczas holowania. Należy pilnować, aby lina holownicza była cały czas napięta. W przypadku holowania po nierównych drogach elementy złącze holu będą przeciążone i mogą zostać uszkodzone.

👁️ Podczas holowania samochodu za pomocą liny stalowej, łańcucha metalowego lub metalowego drażka holowniczego może to doprowadzić do uszkodzenia nadwozia. Zaleca się używanie specjalnej linki holowniczej do holowania samochodu.

👁️ Należy pamiętać, aby lina holownicza biegła równoległe do osi holującego i holowanego pojazdu; ukośne zapięcie holu może doprowadzić do uszkodzenia karoserii samochodu.

### Montaż haka holowniczego z przodu samochodu

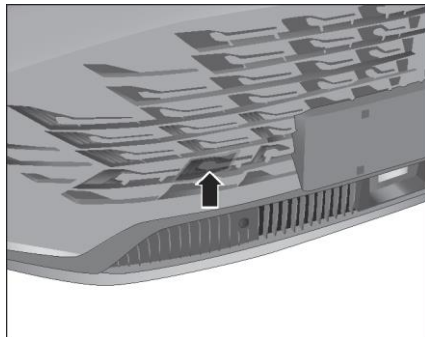

1. Wyjąć klucz do kół oraz wkręcany hak holowniczy z zestawu narzędzi w bagażniku;
2. Włożyć płaski śrubokręt w dolny kwadratowy otwór pokrywy otworu montażowego haka holowniczego i otworzyć ją odchylając do góry;

**i** Przed otwieraniem pokrywy punkt podparcia śrubokręta należy zabezpieczyć ręcznikiem lub kilkoma warstwami chusteczek higienicznych.

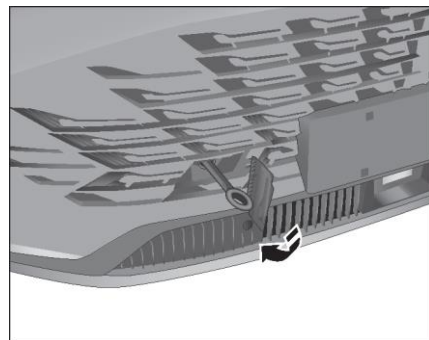

3. Wkręcić ręcznie hak holowniczy w otwór montażowy haka holowniczego obracając go w kierunku zgodnym z ruchem wskazówek zegara;

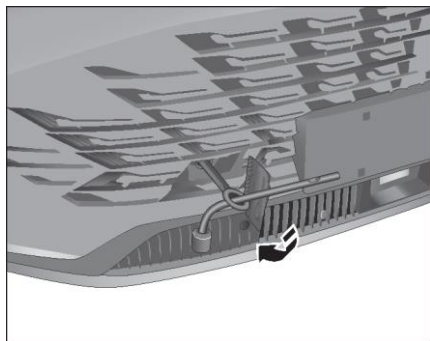

4. Mocno dokręcić hak holowniczy kluczem do kół.

## Kod identyfikacyjny, tabliczka znamionowa i okno mikrofalowe samochodu

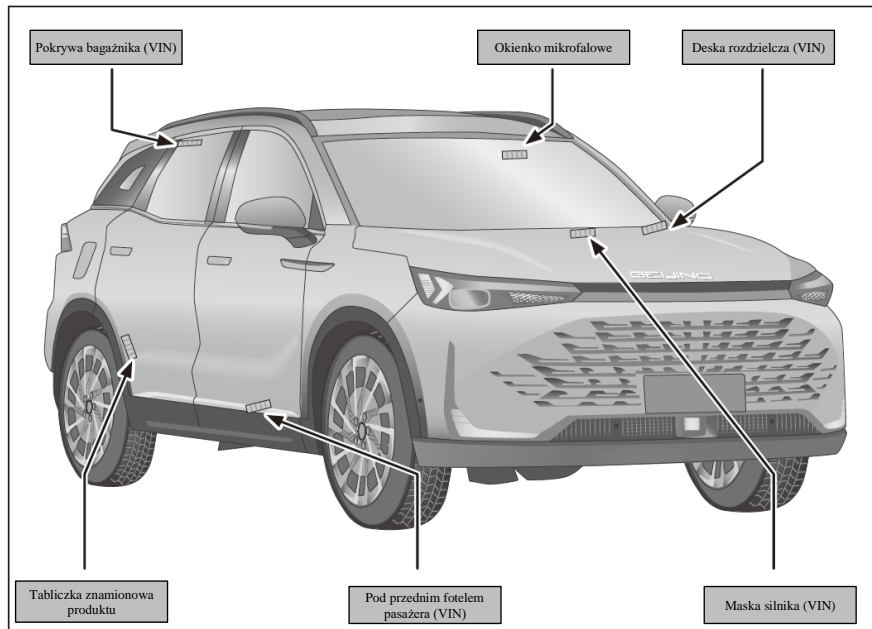

Numer identyfikacyjny pojazdu (VIN) to niepowtarzalny numer identyfikacyjny pojazdu, który jest naniesiony z przodu i z tyłu samochodu, w miejscach wskazanych na ilustracji (na ilustracji pokazane są tylko niektóre numery VIN samochodu).

 Numer VIN naniesiony pod przednim siedzeniem pasażera może być ponownie nabity lub zmieniony z powodu nieprawidłowego działania urządzeń do nanoszenia VIN lub błędnego obliczenia cyfry kontrolnej. Jeśli taka sytuacja wystąpi, nie będzie to mieć wpływu na normalne postępowanie klienta.

## Tabliczka znamionowa samochodu

<b>BAIC MOTOR CO.,LTD</b>	
<b>MADE IN CHINA</b>	
VIN : XXXXXXXXXXXXXXXXXXXX	
BRAND	BAIC
MODEL	MODEL
ENGINE MODEL	
MAX.POWER	kw
ENGINE DISPLACE,ENT	mL
GROSS VEHICLE WEIGHT	kg
SEATING CAPACITY	
MANUFACTURE DATE	

Tabliczka znamionowa samochodu znajduje się na blaszonym słupku C prawego boku nadwozia i zawiera następujące informacje:

1. Nazwa producenta samochodu;
2. Numer identyfikacyjny pojazdu (VIN);
3. Marka i model samochodu;
4. Model silnika;
5. Maksymalna moc silnika netto;
6. Pojemność skokowa silnika;
7. GVW;
8. Liczba miejsc siedzących;
9. Data produkcji.

## Okienko mikrofalowe

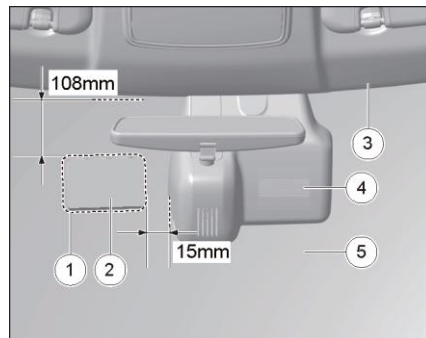

- ① Okienko mikrofalowe
- ② Identyfikator elektroniczny
- ③ Podsufitka
- ④ Podstawa lusterka wstecznego\*
- ⑤ Szyba przednia

Okienko mikrofalowe znajduje się na przedniej szybie i zawiera elektroniczny identyfikator. Aby zapewnić skuteczny jego odczyt, nie wolno w tym miejscu naklejać folii, przewodów grzewczych itp.

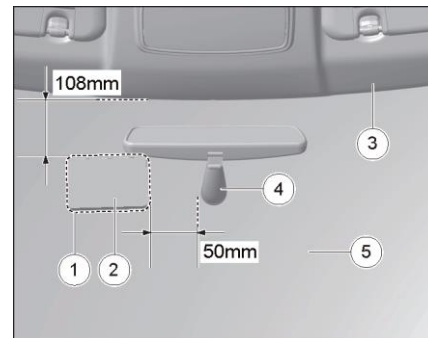

- ① Okienko mikrofalowe
- ② Identyfikator elektroniczny
- ③ Podsufitka
- ④ Podstawa lusterka wstecznego\*
- ⑤ Szyba przednia

Okienko mikrofalowe znajduje się na przedniej szybie i zawiera elektroniczny identyfikator. Aby zapewnić skuteczny jego odczyt, nie wolno w tym miejscu naklejać folii, przewodów grzewczych itp.

## Model silnika i skrzyni biegów samochodu

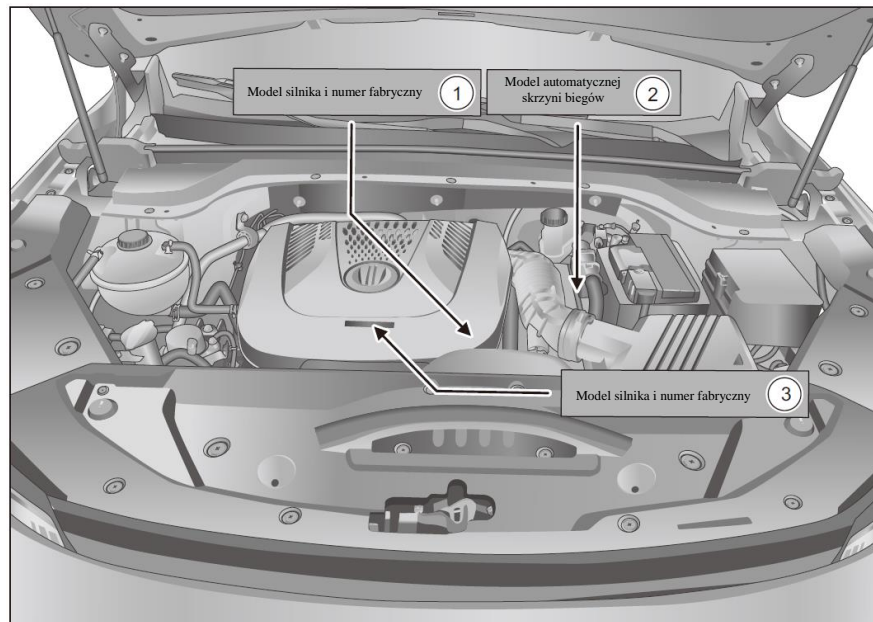

Model silnika i numer fabryczny ① znajdują się na obudowie silnika w pobliżu rozrusznika.

Model automatycznej skrzyni biegów ② znajduje się na obudowie skrzyni biegów.

**i** Etykieta z modelem silnika i numerem fabrycznym ③ naklejona na plastikowej osłonie silnika.

## Parametry samochodu

### Wymiary

Jednostka: mm

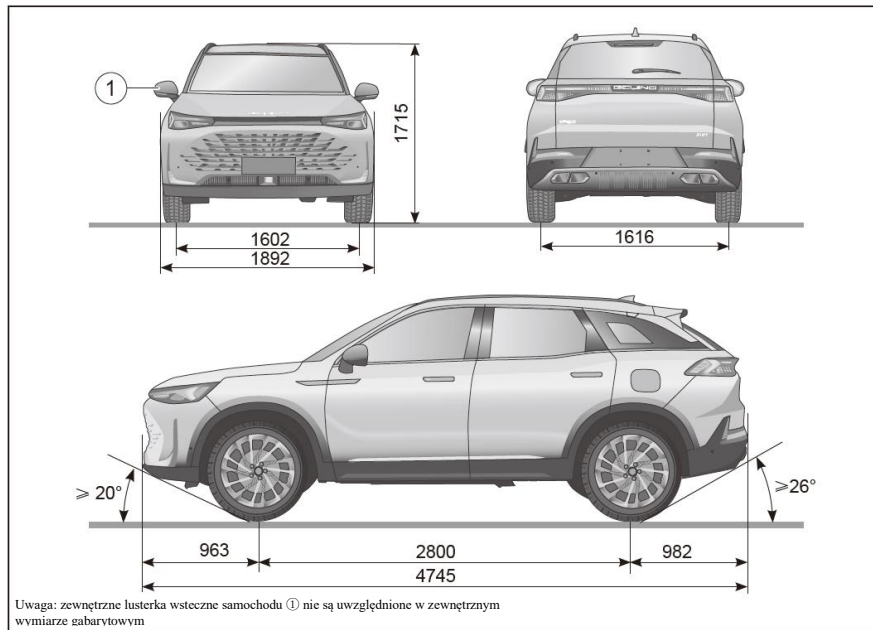



## Ogólna charakterystyka techniczna

<b>Symbol modelu</b>	BJ6470X61M
Długość samochodu (mm)	4745
Szerokość samochodu (mm) (bez lusterek bocznych)	1892
Wysokość samochodu (mm) (bez ładunku)	1715 (z relingami/anteną w formie płetwy rekina)
Rozstaw osi (mm)	2800
Rozstaw kół przednich (mm)	1602
Rozstaw kół tylnych (mm)	1616
Zwis przedni (mm)	963
Zwis tylny (mm)	982
Rodzaj napędu	Na koła przednie
Maksymalny wznios pokonywanych pochyłości (%)	≥42
Kąt natarcia/kąt zejścia	20°/26°
Maksymalna prędkość (km/h)	200
Masa własna samochodu (kg)	1625
Obciążenie przedniej/tylnej osi odpowiadające masie własnej (kg)	922/703
Maksymalna dopuszczalna masa całkowita (kg)	2095
Obciążenie od maksymalnej dopuszczalnej masy całkowitej na oś przednią/oś tylną (kg)	1055/1040
Liczba miejsc siedzących (razem z kierowcą)	5
Model silnika	A156T2H
Typ silnika	Rzędowy czterocylindrowy, chłodzony cieczą, silnik benzynowy z bezpośrednim wtryskiem
Typ skrzyni biegów	7DCT
Poziom emisji	odpowiednik EURO 6

<b>Symbol modelu</b>		BJ6470X61M	
Paliwo		Benzyna bezołowiowa o liczbie oktanowej 95 lub wyższej	
Pojemność skokowa silnika (cm <sup>3</sup> )		1498	
Średnica cylindra i skok tłoka (mm)		74,5×85,9	
Stopień sprężania		10,7:1	
Maksymalna moc netto (kW/obr/min)		130/5500	
Moc znamionowa (kW/obr/min)		138/5500	
Maksymalny moment obrotowy netto/przy prędkości obrotowej (N·m/obr/min)		300/(1500-4250)	
Prędkość obrotowa biegu jałowego (obr/min)		700 ± 30 (przy wyłączonej klimatyzacji)	
Kolejność zapłonu		1-3-4-2	
Odległość od początkowego położenia pedału hamulca do wykładziny (mm) (mierzona w pionie)		172	
Skok jałowy pedału hamulca (mm)		6-14	
Siła nacisku na pedał hamulca (N)		< 500	
Rezydualna odchyłka wyważenia kół		Kontrola wstępna ≤6 g, kontrola powtórna ≤8 g	
Parametry zbieżności kół	Kąt nachylenia kół	Koła przednie	0°20'±30' (różnica między lewą i prawą stroną nie może przekraczać 30')
		Koła tylne	-0°30'±15' (różnica między lewą i prawą stroną nie może przekraczać 15')
	Pochylenie sworzni zwrotnicy	Koła przednie	13°12'±1°30' (różnica między lewą i prawą stroną nie może przekraczać 1°30')
		Koła przednie	3°50'±30' (różnica między lewą i prawą stroną nie może przekraczać 30')
	Zbieżność kół	Koła przednie (jednostronnie)	0°3'±5' (różnica między lewą i prawą stroną nie może przekraczać 5')
		Koła tylne (na stronę)	0°3'±3' (różnica między lewą i prawą stroną nie może przekraczać 5')

<b>Symbol modelu</b>	BJ6470X61M
Pojemność zbiornika paliwa (dm <sup>3</sup> )	60
Przeciętne zużycie paliwa (litr/100 km)	7,39

Uwaga: Zużycie paliwa na 100 km mierzy się w uśrednionych warunkach jazdy z niską/średnią/wysoką/ultra-wysoką prędkością dla samochodu o standardowej konfiguracji wyposażenia. Dane dotyczące zużycia paliwa są oparte na warunkach jazdy cyklu WLTC wg normy krajowej. Rzeczywiste zużycie paliwa ma związek z nawykami jazdy, czynnikami środowiskowymi, warunkami drogowymi i masą samochodu.

## Specyfikacja i pojemności podstawowych płynów eksploatacyjnych

Nazwa płynu	Specyfikacja	Wymagana do napełnienia objętość
Olej silnikowy	SP/C50 0W-20, zawartość wagowa popiołu w oleju $\leq$ 0.8%	4,7 dm <sup>3</sup> (objętość wymagana przy wymianie oleju)
Olej do automatycznej skrzyni biegów	dedykowany przez autoryzowanego dealera BAIC motor	5 dm <sup>3</sup>
Płyn do chłodnic	Skład w pełni organiczny (temperatura zamarzania $\leq$ -40 °C)	6,98÷7,02 dm <sup>3</sup>
Płyn do spryskiwaczy szyb	Niskotemperaturowy płyn do mycia szyb na bazie wody (temperatura zamarzania $\leq$ -35 °C)	1,5 dm <sup>3</sup> (obj. 3 dm <sup>3</sup> )
Płyn hamulcowy	DOT 4/DOT 4+	1,1 dm <sup>3</sup>
Czynnik chłodniczy do układu klimatyzacji	1234yf	570 g

Uwagi:

1. Podane wyżej pojemności są przybliżone, a rzeczywiste zużycie może się nieznacznie różnić;
2. O ile nie określono inaczej, podana pojemność jest wartością projektową, a producent ma prawo dostosować rzeczywistą ilość do modyfikacji produktu, wyposażenia i klimatu;
3. Ilość oleju podana w tabeli to ilość zalecana do użycia podczas wymiany, konkretną ilość wlewanego oleju należy ustalić na podstawie bagnetowego wskaźnika oleju;
4. Konkretny typ wlewanego płynu hamulcowego musi być zgodny z oznaczeniem na korku zbiornika, nie wolno mieszać różnych płynów hamulcowych.

## Charakterystyka obsługi technicznej

Obsługę techniczną tego samochodu dzieli się na obsługę techniczną przy „normalnych warunkach eksploatacyjnych” i obsługę techniczną przy „trudnych warunkach eksploatacyjnych”. Należy stosować procedury obsługi technicznej odpowiadające konkretnym warunkom eksploatacyjnym.

Warunki eksploatacyjne inne niż trudne uważa się za „normalne warunki eksploatacyjne”.

Za „trudne warunki eksploatacyjne” uważa się następujące okoliczności:

- częsta jazda samochodem w zapyłonym terenie lub częste narażenie samochodu na działanie zaslonego powietrza lub słonej wody.
- częsta jazda samochodem po drogach szutrowych, zalanych wodą lub górskich.
- częsta jazda samochodem w niskich temperaturach
- długotrwała praca silnika na biegu jałowym lub częsta jazda na krótkich dystansach w okresie zimowym.
- częste używanie hamulca i częste hamowanie awaryjne.
- holowanie przyczep/pojazdów
- jazda przeciążonym samochodem.
- używanie samochodu jako taksówki lub wypożyczalni samochodów.

- udział powolnej jazdy w wysokich temperaturach, tj. powyżej 32 °C w zatłoczonych obszarach miejskich wynosi ponad 50 % całkowitego czasu jazdy.
- udział jazdy z prędkością powyżej 120 km/h wynosi ponad 50 % całkowitego czasu jazdy samochodu w temperaturach powyżej 30 °C.

**i** W każdym przypadku wykrycia uszkodzenia podzespołów lub innych nieprawidłowości należy się udać do autoryzowanego serwisu dealera BAIC Motor w celu przeglądu i naprawy samochodu, po czym zachować dokumentację wykonanej obsługi technicznej.



[WWW.BAIC-AUTO.PL](http://WWW.BAIC-AUTO.PL)

**BAIC AUTO POLSKA**